

SEA 20.0

STIHL



2 - 19	Gebrauchsanleitung
19 - 35	Instruction Manual
35 - 53	Manual de instrucciones
53 - 68	Skötselansvisning
68 - 84	Käyttöohje
84 - 100	Betjeningsvejledning
100 - 115	Bruksanvisning
115 - 132	Návod k použití
132 - 148	Használati utasítás
148 - 165	Instruções de serviço
165 - 185	Инструкция по эксплуатации
185 - 202	Instrukcja użytkowania
202 - 222	Ръководство за употреба
222 - 239	Instrucțiuni de utilizare



Inhaltsverzeichnis

1	Vorwort.....	2
2	Informationen zu dieser Gebrauchsanleitung.....	2
3	Übersicht.....	3
4	Sicherheitshinweise.....	4
5	Handsauger einsatzbereit machen.....	11
6	Akku laden und LEDs.....	11
7	Handsauger zusammenbauen.....	12
8	Akku einsetzen und herausnehmen.....	12
9	Handsauger einschalten und ausschalten	13
10	Handsauger und Akku prüfen.....	13
11	Mit dem Handsauger arbeiten.....	13
12	Nach dem Arbeiten.....	14
13	Transportieren.....	14
14	Aufbewahren.....	14
15	Reinigen.....	15
16	Reparieren.....	16
17	Störungen beheben.....	16
18	Technische Daten.....	17
19	Ersatzteile und Zubehör.....	18
20	Entsorgen.....	18
21	Produktinformation.....	18
22	Anschriften.....	19

1 Vorwort

Liebe Kundin, lieber Kunde,

es freut uns, dass Sie sich für STIHL entschieden haben. Wir entwickeln und fertigen unsere Produkte in Spitzenqualität entsprechend der Bedürfnisse unserer Kunden. So entstehen Produkte mit hoher Zuverlässigkeit auch bei extremer Beanspruchung.

STIHL steht auch für Spitzenqualität beim Service. Unser Fachhandel gewährleistet kompetente Beratung und Einweisung sowie eine umfassende technische Betreuung.

STIHL bekennt sich ausdrücklich zu einem nachhaltigen und verantwortungsvollen Umgang mit der Natur. Diese Gebrauchsanleitung soll Sie unterstützen, Ihr STIHL Produkt über eine lange Lebensdauer sicher und umweltfreundlich einzusetzen.

Wir danken Ihnen für Ihr Vertrauen und wünschen Ihnen viel Freude mit Ihrem STIHL Produkt.



Dr. Nikolas Stihl

WICHTIG! VOR GEBRAUCH LESEN UND AUFBEWAHREN.

2 Informationen zu dieser Gebrauchsanleitung

2.1 Kennzeichnung der Warnhinweise im Text

WARNUNG

- Der Hinweis weist auf Gefahren hin, die zu schweren Verletzungen oder zum Tod führen können.
 - Die genannten Maßnahmen können schwere Verletzungen oder Tod vermeiden.

HINWEIS

- Der Hinweis weist auf Gefahren hin, die zu Sachschaden führen können.
 - Die genannten Maßnahmen können Sachschaden vermeiden.

2.2 Symbole im Text



Dieses Symbol verweist auf ein Kapitel in dieser Gebrauchsanleitung.

3 Übersicht

3.1 Handsauger, Akku und Ladegerät

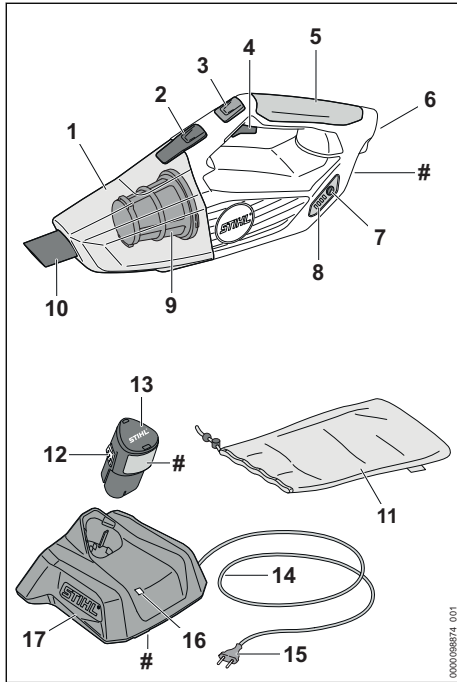

- 1 Behälter**
Der Behälter sammelt aufgesaugten Staub und Schmutz.
- 2 Sperrhebel**
Der Sperrhebel hält den Behälter am Handsauger.
- 3 Feststellgas-Taste**
Die Feststellgas-Taste arretiert die Saugkraft.
- 4 Schalthebel**
Der Schalthebel schaltet den Handsauger ein und aus.
- 5 Bedienungsgriff**
Der Bedienungsgriff dient zum Bedienen, Halten und Führen des Handsaugers.
- 6 Akku-Schacht**
Der Akku-Schacht nimmt den Akku auf.
- 7 Drucktaste**
Die Drucktaste aktiviert die LEDs am Handsauger.

- 8 LEDs**
Die LEDs zeigen den Ladezustand des Akkus und Störungen an.
- 9 Filter**
Der Filter filtert Staub und Schmutz aus der aufgesaugten Luft.
- 10 Düse**
Die Düse führt aufgesaugten Staub und Schmutz in den Behälter.
- 11 Tasche**
Die Tasche dient zum Transportieren und Aufbewahren des Handsaugers, des Akkus, des Ladegeräts und des Zubehörs.
- 12 Rasthaken**
Der Rasthaken hält den Akku im Akku-Schacht.
- 13 Akku**
Der Akku versorgt den Handsauger mit Energie.
- 14 Anschlussleitung**
Die Anschlussleitung verbindet das Ladegerät mit dem Netzstecker.
- 15 Netzstecker**
Der Netzstecker verbindet die Anschlussleitung mit einer Steckdose.
- 16 LED**
Die LED zeigt den Status des Ladegeräts an.
- 17 Ladegerät**
Das Ladegerät lädt den Akku.

Leistungsschild mit Maschinenummer

3.2 Zubehör

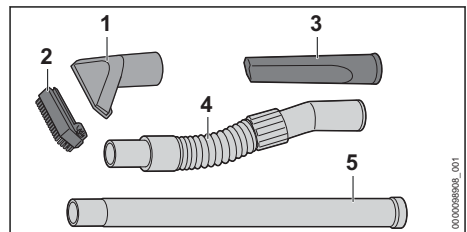

- 1 Saugdüse**
Die Saugdüse dient zum Saugen von grobem Schmutz.
- 2 Bürstenaufsatz**
Der Bürstenaufsatz dient zum Saugen von empfindlichen Oberflächen.
- 3 Fugendüse**
Die Fugendüse dient zum Saugen an schwer zugänglichen Stellen.

4 Saugschlauch

Der Saugschlauch dient zum Verlängern der angebauten Düse.

5 Verlängerungsrohr

Das Verlängerungsrohr dient zum Verlängern der angebauten Düsen.

3.3 Symbole

Die Symbole können auf dem Handsauger dem Akku und dem Ladegerät sein und bedeuten Folgendes:

-  Feststellgas-Taste aktivieren.
-  Die LED leuchtet oder blinkt grün. Der Akku wird geladen.
-  Die LED blinkt rot. Zwischen dem Akku und dem Ladegerät besteht kein elektrischer Kontakt oder im Akku oder im Ladegerät besteht eine Störung.
-  Die Angabe neben dem Symbol weist auf den Energieinhalt des Akkus nach Spezifikation des Zellenherstellers hin. Der in der Anwendung zur Verfügung stehende Energieinhalt ist geringer.
-  Elektrogerät in einem geschlossenen und trockenen Raum betreiben.
-  Produkt nicht mit dem Hausmüll entsorgen.
-  Gebrauchsanleitung lesen, verstehen und aufbewahren.

4 Sicherheitshinweise

4.1 Warnsymbole

Die Warnsymbole auf dem Handsauger, dem Akku oder dem Ladegerät bedeuten Folgendes:

-  Sicherheitshinweise und deren Maßnahmen beachten.
-  Gebrauchsanleitung lesen, verstehen und aufbewahren.
-  Akku während Arbeitsunterbrechungen, des Transports, der Aufbewahrung, Wartung oder Reparatur herausnehmen.
-  Handsauger und Ladegerät vor Regen und Feuchtigkeit schützen.



Akku vor Hitze und Feuer schützen.



Akku vor Regen und Feuchtigkeit schützen und nicht in Flüssigkeiten tauchen.

4.2 Bestimmungsgemäße Verwendung

Der Handsauger STIHL SEA 20.0 dient zum Aufsaugen von trockenem Staub und Schmutz im hausnahen Bereich.

Der Handsauger darf bei Regen nicht verwendet werden.

Der Akku STIHL AS versorgt den Handsauger mit Energie.

Das Ladegerät STIHL AL 1 lädt den Akku STIHL AS.

▲ WARNUNG

- Akkus und Ladegeräte, die nicht von STIHL für den Handsauger freigegeben sind, können Brände und Explosionen auslösen. Personen können schwer verletzt oder getötet werden und Sachschaden kann entstehen.
 - ▶ Handsauger mit einem Akku STIHL AS verwenden.
 - ▶ Akku STIHL AS mit einem Ladegerät STIHL AL 1 laden.
- Falls der Handsauger der Akku oder das Ladegerät nicht bestimmungsgemäß verwendet werden, können Personen schwer verletzt oder getötet werden und Sachschaden kann entstehen.
 - ▶ Handsauger, Akku und Ladegerät so verwenden, wie es in dieser Gebrauchsanleitung beschrieben ist.

4.3 Anforderungen an den Benutzer

▲ WARNUNG

- Benutzer ohne eine Unterweisung können die Gefahren des Handsauger nicht erkennen oder nicht einschätzen. Der Benutzer oder andere Personen können schwer verletzt oder getötet werden.
 - ▶ Gebrauchsanleitung lesen, verstehen und aufbewahren.



- ▶ Falls der Handsauger an eine andere Person weitergegeben wird: Gebrauchsanleitung mitgeben.
- ▶ Sicherstellen, dass der Benutzer folgende Anforderungen erfüllt:
 - Der Benutzer ist ausgeruht.
- Der Benutzer ist körperlich, sensorisch und geistig fähig, den Handsauger zu bedienen und damit zu arbeiten.
- Der Benutzer kann die Gefahren des Handsauger erkennen und einschätzen.
- Der Benutzer ist volljährig oder der Benutzer wird entsprechend nationaler Regelungen unter Aufsicht in einem Beruf ausgebildet.
- Der Benutzer hat eine Unterweisung von einem STIHL Fachhändler oder einer fachkundigen Person erhalten, bevor er das erste Mal den Handsauger verwendet.
 - Der Benutzer ist nicht durch Alkohol, Medikamente oder Drogen beeinträchtigt.
- ▶ Falls Unklarheiten bestehen: Einen STIHL Fachhändler aufsuchen.

4.4 Bekleidung und Ausstattung

▲ WARNUNG

- Während der Arbeit können lange Haare in den Handsauger hineingezogen werden. Der Benutzer kann schwer verletzt werden.
 - ▶ Lange Haare so zusammenbinden und so sichern, dass sie sich oberhalb der Schultern befinden.
- Während der Arbeit kann Staub aufgewirbelt werden. Eingeatmete Staub kann die Gesundheit schädigen und allergische Reaktionen auslösen.

- ▶ Falls Staub aufgewirbelt wird: Eine Staubschutzmaske tragen.
- Ungeeignete Bekleidung kann sich im Handsauger verfangen. Benutzer ohne geeignete Bekleidung können schwer verletzt werden.
 - ▶ Eng anliegende Bekleidung tragen.
 - ▶ Schals und Schmuck ablegen.
- Falls der Benutzer ungeeignetes Schuhwerk trägt, kann er ausrutschen. Der Benutzer kann verletzt werden.
 - ▶ Festes, geschlossenes Schuhwerk mit griffiger Sohle tragen.

4.5 Arbeitsbereich und Umgebung

4.5.1 Arbeitsbereich und Umgebung

▲ WARNUNG

- Unbeteiligte Personen, Kinder und Tiere können die Gefahren des Handsaugers nicht erkennen und nicht einschätzen. Unbeteiligte Personen, Kinder und Tiere können schwer verletzt werden.
 - ▶ Unbeteiligte Personen, Kinder und Tiere aus dem Arbeitsbereich fernhalten.
 - ▶ Handsauger nicht unbeaufsichtigt lassen.
 - ▶ Sicherstellen, dass Kinder nicht mit dem Handsauger spielen können.
- Der Handsauger ist nicht wassergeschützt. Falls im Regen oder in feuchter Umgebung gearbeitet wird, kann es zu einem elektrischen Schlag kommen. Der Benutzer kann schwer verletzt oder getötet werden und der Handsauger kann beschädigt werden.
 - ▶ Nicht im Regen und nicht in feuchter Umgebung arbeiten.



- Elektrische Bauteile des Handsaugers können Funken erzeugen. Funken können in leicht brennbarer oder explosiver Umgebung Brände und Explosionen auslösen. Personen können schwer verletzt oder getötet werden und Sachschaden kann entstehen.
 - ▶ Nicht in einer leicht brennbaren und nicht in einer explosiven Umgebung arbeiten.
- Eingeatmete Abluft kann die Gesundheit schädigen und allergische Reaktionen auslösen.
 - ▶ Für eine ausreichende Belüftung sorgen.

- ▶ Länderabhängige Vorschriften zur Belüftung von Räumen und zur Luftwechselrate beachten.

4.5.2 Akku

▲ WARNUNG

- Unbeteiligte Personen, Kinder und Tiere können die Gefahren des Akkus nicht erkennen und nicht einschätzen. Unbeteiligte Personen, Kinder und Tiere können schwer verletzt werden.
 - ▶ Unbeteiligte Personen, Kinder und Tiere fernhalten.
 - ▶ Akku nicht unbeaufsichtigt lassen.
 - ▶ Sicherstellen, dass Kinder nicht mit dem Akku spielen können.
- Der Akku ist nicht gegen alle Umgebungseinflüsse geschützt. Falls der Akku bestimmten Umgebungseinflüssen ausgesetzt ist, kann der Akku in Brand geraten, explodieren oder irreparabel beschädigt werden. Personen können schwer verletzt werden und Sachschaden kann entstehen.



- ▶ Akku vor Hitze und Feuer schützen.
- ▶ Akku nicht ins Feuer werfen.

- ▶ Akku nicht außerhalb der angegebenen Temperaturgrenzen laden, verwenden und aufbewahren,  18.5.



- ▶ Akku vor Regen und Feuchtigkeit schützen und nicht in Flüssigkeiten tauchen.

- ▶ Akku von metallischen Kleinteilen fernhalten.
- ▶ Akku nicht hohem Druck aussetzen.
- ▶ Akku nicht Mikrowellen aussetzen.
- ▶ Akku vor Chemikalien und vor Salzen schützen.

4.5.3 Ladegerät

▲ WARNUNG

- Unbeteiligte Personen, Kinder können die Gefahren des Ladegeräts und des elektrischen Stroms nicht erkennen und nicht einschätzen. Unbeteiligte Personen, Kinder und Tiere können schwer verletzt oder getötet werden.
 - ▶ Unbeteiligte Personen, Kinder und Tiere fernhalten.

▶ Sicherstellen, dass Kinder nicht mit dem Ladegerät spielen können.

- Das Ladegerät ist nicht wassergeschützt. Falls im Regen oder in feuchter Umgebung gearbeitet wird, kann es zu einem elektrischen Schlag kommen. Der Benutzer kann verletzt werden und das Ladegerät kann beschädigt werden.



- ▶ Nicht im Regen und nicht in feuchter Umgebung betreiben.

- Das Ladegerät ist nicht gegen alle Umgebungseinflüsse geschützt. Falls das Ladegerät bestimmten Umgebungseinflüssen ausgesetzt ist, kann das Ladegerät in Brand geraten oder explodieren. Personen können schwer verletzt werden und Sachschaden kann entstehen.
 - ▶ Ladegerät in einem geschlossenen und trockenen Raum betreiben.
 - ▶ Ladegerät nicht in einer leicht brennbaren und nicht in einer explosiven Umgebung betreiben.
 - ▶ Ladegerät nicht auf einem leicht brennbaren Untergrund betreiben.
 - ▶ Ladegerät nicht außerhalb der angegebenen Temperaturgrenzen verwenden und aufbewahren,  18.5.
- Personen können über die Anschlussleitung stolpern. Personen können verletzt werden und das Ladegerät kann beschädigt werden.
 - ▶ Anschlussleitung flach auf dem Boden verlegen.

4.6 Sicherheitsgerechter Zustand

4.6.1 Sicherheitsgerechter Zustand

Der Handsauger ist im sicherheitsgerechten Zustand, falls folgende Bedingungen erfüllt sind:

- Der Handsauger ist unbeschädigt.
- Der Handsauger ist sauber und trocken.
- Die Bedienelemente funktionieren und sind unverändert.
- Original STIHL Zubehör für diesen Handsauger ist angebaut.
- Das Zubehör ist richtig angebaut.

▲ WARNUNG

- In einem nicht sicherheitsgerechten Zustand können Bauteile nicht mehr richtig funktionieren und Sicherheitseinrichtungen außer Kraft gesetzt werden. Personen können schwer verletzt oder getötet werden.
 - ▶ Mit einem unbeschädigten Handsauger arbeiten.

- ▶ Falls der Handsauger verschmutzt oder nass ist: Handsauger reinigen und trocknen lassen.
- ▶ Handsauger nicht verändern.
- ▶ Falls die Bedienungselemente nicht funktionieren: Nicht mit dem Handsauger arbeiten.
- ▶ Mit eingebautem und unbeschädigtem Filter arbeiten.
- ▶ Original STIHL Zubehör für diesen Handsauger anbauen.
- ▶ Zubehör so anbauen, wie es in dieser Gebrauchsanleitung oder in der Gebrauchsanleitung des Zubehörs beschrieben ist.
- ▶ Abgenutzte oder beschädigte Hinweisschilder ersetzen.
- ▶ Gegenstände nicht in die Öffnungen des Handsaugers stecken.

4.6.2 Akku

Der Akku ist im sicherheitsgerechten Zustand, falls folgende Bedingungen erfüllt sind:

- Der Akku ist unbeschädigt.
- Der Akku ist sauber und trocken.
- Der Akku funktioniert und ist unverändert.

⚠ WARNUNG

- In einem nicht sicherheitsgerechten Zustand kann der Akku nicht mehr sicher funktionieren. Personen können schwer verletzt werden.
 - ▶ Mit einem unbeschädigten und funktionierenden Akku arbeiten.
 - ▶ Einen beschädigten oder defekten Akku nicht laden.
 - ▶ Falls der Akku verschmutzt ist: Akku reinigen.
 - ▶ Falls der Akku nass oder feucht ist: Akku trocknen lassen.  18.6.
 - ▶ Akku nicht verändern.
 - ▶ Gegenstände nicht in die Öffnungen des Akkus stecken.
 - ▶ Elektrische Kontakte des Akkus nicht mit metallischen Gegenständen verbinden und kurzschließen.
 - ▶ Akku nicht öffnen.
 - ▶ Abgenutzte oder beschädigte Hinweisschilder ersetzen.
- Aus einem beschädigten Akku kann Flüssigkeit austreten. Falls die Flüssigkeit mit der Haut oder den Augen in Kontakt kommt, können die Haut oder die Augen gereizt werden.
 - ▶ Kontakt mit der Flüssigkeit vermeiden.
 - ▶ Falls Kontakt mit der Haut aufgetreten ist: Betroffene Hautstellen mit reichlich Wasser und Seife abwaschen.

- ▶ Falls Kontakt mit den Augen aufgetreten ist: Augen mindestens 15 Minuten mit reichlich Wasser spülen und einen Arzt aufsuchen.
- Ein beschädigter oder defekter Akku kann ungewöhnlich riechen, rauchen oder brennen. Personen können schwer verletzt oder getötet werden und Sachschaden kann entstehen.
 - ▶ Falls der Akku ungewöhnlich riecht oder raucht: Akku nicht verwenden und von brennbaren Stoffen fernhalten.
 - ▶ Falls der Akku brennt: Versuchen, den Akku mit einem Feuerlöscher oder Wasser zu löschen.

4.6.3 Ladegerät

Das Ladegerät ist im sicherheitsgerechten Zustand, falls folgende Bedingungen erfüllt sind:

- Das Ladegerät ist unbeschädigt.
- Das Ladegerät ist sauber und trocken.

⚠ WARNUNG

- In einem nicht sicherheitsgerechten Zustand können Bauteile nicht mehr richtig funktionieren und Sicherheitseinrichtungen außer Kraft gesetzt werden. Personen können schwer verletzt oder getötet werden.
 - ▶ Ein unbeschädigtes Ladegerät verwenden.
 - ▶ Falls das Ladegerät verschmutzt oder nass ist: Ladegerät reinigen und trocknen lassen.
 - ▶ Ladegerät nicht verändern.
 - ▶ Gegenstände nicht in die Öffnungen des Ladegeräts stecken.
 - ▶ Elektrische Kontakte des Ladegeräts nicht mit metallischen Gegenständen verbinden und kurzschließen.
 - ▶ Ladegerät nicht öffnen.

4.7 Arbeiten

⚠ WARNUNG

- Der Benutzer kann in bestimmten Situationen nicht mehr konzentriert arbeiten. Der Benutzer kann stolpern, fallen und schwer verletzt werden.
 - ▶ Ruhig und überlegt arbeiten.
 - ▶ Falls die Lichtverhältnisse und Sichtverhältnisse schlecht sind: Nicht mit dem Handsauger arbeiten.
 - ▶ Handsauger alleine bedienen.
 - ▶ Auf Hindernisse achten.
 - ▶ Auf dem Boden stehend arbeiten und das Gleichgewicht halten.
 - ▶ Falls Ermüdungserscheinungen auftreten: Eine Arbeitspause einlegen.
- Falls sich der Handsauger während der Arbeit verändert oder sich ungewohnt verhält, kann

der Handsauger in einem nicht sicherheitsgerechten Zustand sein. Personen können schwer verletzt werden und Sachschaden kann entstehen.

- ▶ Arbeit beenden, Akku herausnehmen und einen STIHL Fachhändler aufsuchen.
- ▶ Handsauger stehend betreiben.
- ▶ Handsauger nicht abdecken um für einen ausreichenden Austausch der Kühlluft zu sorgen.

4.8 Laden

▲ WARNUNG

- Während des Ladens kann ein beschädigtes oder ein defektes Ladegerät ungewöhnlich riechen oder rauchen. Personen können verletzt werden und Sachschaden kann entstehen.
 - ▶ Netzstecker aus der Steckdose ziehen.
- Das Ladegerät kann bei unzureichender Wärmeabfuhr überhitzen und einen Brand auslösen. Personen können schwer verletzt oder getötet werden und Sachschaden kann entstehen.
 - ▶ Ladegerät nicht abdecken.

4.9 Elektrisch anschließen

Kontakt mit stromführenden Bauteilen kann durch folgende Ursachen entstehen:

- Die Anschlussleitung oder die Verlängerungsleitung ist beschädigt.
- Der Netzstecker der Anschlussleitung oder der Verlängerungsleitung ist beschädigt.
- Die Steckdose ist nicht richtig installiert.

▲ GEFAHR

- Kontakt mit stromführenden Bauteilen kann zu einem Stromschlag führen. Der Benutzer kann schwer verletzt oder getötet werden.
 - ▶ Sicherstellen, dass die Anschlussleitung, Verlängerungsleitung und deren Netzstecker unbeschädigt sind.



Falls die Anschlussleitung oder die Verlängerungsleitung beschädigt ist:

- ▶ Beschädigte Stelle nicht berühren.
- ▶ Netzstecker aus der Steckdose ziehen.
- ▶ Anschlussleitung, Verlängerungsleitung und deren Netzstecker mit trockenen Händen anfassen.
- ▶ Netzstecker der Anschlussleitung oder Verlängerungsleitung in eine richtig installierte und abgesicherte Steckdose mit Schutzkontakt stecken.
- ▶ Ladegerät über einen Fehlerstrom-Schutzschalter (30 mA, 30 ms) anschließen.

- Eine beschädigte oder ungeeignete Verlängerungsleitung kann zu einem elektrischen Schlag führen. Personen können schwer verletzt oder getötet werden.
 - ▶ Eine Verlängerungsleitung mit dem richtigen Leitungsquerschnitt verwenden, 11.8.4.

▲ WARNUNG

- Während des Ladens kann eine falsche Netzspannung oder eine falsche Netzfrequenz zu einer Überspannung in dem Ladegerät führen. Das Ladegerät kann beschädigt werden.
 - ▶ Sicherstellen, dass die Netzspannung und die Netzfrequenz des Stromnetzes mit den Angaben auf dem Leistungsschild des Ladegeräts übereinstimmen.
- Falls das Ladegerät an eine Mehrfachsteckdose angeschlossen ist, können während des Ladens elektrische Bauteile überlastet werden. Die elektrischen Bauteile können sich erwärmen und einen Brand auslösen. Personen können sich schwer verletzen oder getötet werden und Sachschaden kann entstehen.
 - ▶ Sicherstellen, dass die Leistungsangaben auf der Mehrfachsteckdose durch die Angaben auf dem Leistungsschild des Ladegeräts und aller an die Mehrfachsteckdose angeschlossener Elektrogeräte in Summe nicht überschritten werden.
- Eine falsch verlegte Anschlussleitung und Verlängerungsleitung kann beschädigt werden und Personen können darüber stolpern. Personen können verletzt werden und die Anschlussleitung oder Verlängerungsleitung kann beschädigt werden.
 - ▶ Anschlussleitung und Verlängerungsleitung so verlegen und kennzeichnen, dass Personen nicht stolpern können.
 - ▶ Anschlussleitung und Verlängerungsleitung so verlegen, dass sie nicht gespannt oder verwickelt sind.
 - ▶ Anschlussleitung und Verlängerungsleitung so verlegen, dass sie nicht beschädigt, geknickt oder gequetscht werden oder scheuern.
 - ▶ Anschlussleitung und Verlängerungsleitung vor Hitze, Öl und Chemikalien schützen.
 - ▶ Anschlussleitung und Verlängerungsleitung auf einem trockenen Untergrund verlegen.
- Während der Arbeit erwärmt sich die Verlängerungsleitung. Wenn die Wärme nicht abfließen kann, kann die Wärme einen Brand auslösen.
 - ▶ Falls eine Kabeltrommel verwendet wird: Kabeltrommel vollständig abwickeln.

- Falls elektrische Leitungen und Rohre in der Wand verlaufen, können diese beschädigt werden, wenn das Ladegerät an der Wand montiert wird. Kontakt mit elektrischen Leitungen kann zu einem Stromschlag führen. Personen können schwer verletzt werden und Sachschaden kann entstehen.
 - ▶ Sicherstellen, dass an der vorgesehenen Stelle keine elektrische Leitungen und Rohre in der Wand verlaufen.
- Falls das Ladegerät nicht wie in dieser Gebrauchsanleitung beschrieben an der Wand montiert ist, kann das Ladegerät oder der Akku herunterfallen oder das Ladegerät zu heiß werden. Personen können verletzt werden und Sachschaden kann entstehen.
 - ▶ Ladegerät so an eine Wand montieren, wie es in dieser Gebrauchsanleitung beschrieben ist.
- Falls das Ladegerät mit eingesetztem Akku an eine Wand montiert wird, kann der Akku aus dem Ladegerät fallen. Personen können verletzt werden und Sachschaden kann entstehen.
 - ▶ Zuerst Ladegerät an die Wand montieren und dann Akku einsetzen.
- ▶ Einen beschädigten Akku nicht transportieren.
- ▶ Falls im Lieferumfang eine Tasche enthalten ist: Akku in der mitgelieferten Tasche transportieren.
- Während des Transports kann der Akku umkippen oder sich bewegen. Personen können verletzt werden und Sachschaden kann entstehen.
 - ▶ Akku in der Verpackung so verpacken, dass er sich nicht bewegen kann.
 - ▶ Verpackung so sichern, dass sie sich nicht bewegen kann.

4.10.3 Ladegerät

⚠ WARNUNG

- Während des Transports kann das Ladegerät umkippen oder sich bewegen. Personen können verletzt werden und Sachschaden kann entstehen.
 - ▶ Netzstecker aus der Steckdose ziehen.
 - ▶ Akku herausnehmen.
 - ▶ Ladegerät in der mitgelieferten Tasche transportieren.
 - ▶ Falls im Lieferumfang keine Tasche enthalten ist: Ladegerät mit Spanngurten, Riemen oder einem Netz so sichern, dass es nicht umkippen und sich nicht bewegen kann.
- Die Anschlussleitung ist nicht dafür bestimmt, das Ladegerät daran zu tragen. Die Anschlussleitung und das Ladegerät können beschädigt werden.
 - ▶ Anschlussleitung aufwickeln und am Ladegerät befestigen.

4.10 Transportieren

4.10.1 Handsauger

⚠ WARNUNG

- Während des Transports kann der Handsauger umkippen oder sich bewegen. Personen können verletzt werden und Sachschaden kann entstehen.



- ▶ Akku herausnehmen.

- ▶ Handsauger in der mitgelieferten Tasche transportieren.
- ▶ Falls im Lieferumfang keine Tasche enthalten ist: Handsauger mit Spanngurten, Riemen oder einem Netz so sichern, dass er nicht umkippen und sich nicht bewegen kann.

4.10.2 Akku

⚠ WARNUNG

- Der Akku ist nicht gegen alle Umgebungseinflüsse geschützt. Falls der Akku bestimmten Umgebungseinflüssen ausgesetzt ist, kann der Akku beschädigt werden und Sachschaden kann entstehen.

4.11 Aufbewahren

4.11.1 Handsauger

⚠ WARNUNG

- Kinder können die Gefahren des Handsaugers nicht erkennen und nicht einschätzen. Kinder können schwer verletzt werden.



- ▶ Akku herausnehmen.

- ▶ Handsauger außerhalb der Reichweite von Kindern aufbewahren.
- Die elektrischen Kontakte am Handsauger und metallische Bauteile können durch Feuchtigkeit korrodieren. Der Handsauger kann beschädigt werden.



- ▶ Akku herausnehmen.

- ▶ Handsauger sauber und trocken aufbewahren.

4.11.2 Akku

⚠ WARNUNG

- Kinder können die Gefahren des Akkus nicht erkennen und nicht einschätzen. Kinder können schwer verletzt werden.
 - ▶ Akku außerhalb der Reichweite von Kindern aufbewahren.
- Der Akku ist nicht gegen alle Umgebungseinflüsse geschützt. Falls der Akku bestimmten Umgebungseinflüssen ausgesetzt ist, kann der Akku irreparabel beschädigt werden.
 - ▶ Akku sauber und trocken aufbewahren.
 - ▶ Akku in einem geschlossenen Raum aufbewahren.
 - ▶ Akku getrennt vom Handsauger aufbewahren.
 - ▶ Falls der Akku im Ladegerät aufbewahrt wird: Netzstecker ziehen und den Akku mit einem Ladezustand zwischen 40 % und 60 % (2 grün leuchtende LEDs) aufbewahren.
 - ▶ Akku nicht außerhalb der angegebenen Temperaturgrenzen aufbewahren,  18.5.

4.11.3 Ladegerät

⚠ WARNUNG

- Kinder können die Gefahren eines Ladegeräts nicht erkennen und nicht einschätzen. Kinder können schwer verletzt oder getötet werden.
 - ▶ Netzstecker ziehen.
 - ▶ Ladegerät außerhalb der Reichweite von Kindern aufbewahren.
- Das Ladegerät ist nicht gegen alle Umgebungseinflüsse geschützt. Falls das Ladegerät bestimmten Umgebungseinflüssen ausgesetzt ist, kann das Ladegerät beschädigt werden.
 - ▶ Netzstecker ziehen.
 - ▶ Falls das Ladegerät warm ist: Ladegerät abkühlen lassen.
 - ▶ Ladegerät sauber und trocken aufbewahren.
 - ▶ Ladegerät in einem geschlossenen Raum aufbewahren.
 - ▶ Ladegerät nicht außerhalb der angegebenen Temperaturgrenzen aufbewahren,  18.5.

- Die Anschlussleitung ist nicht dafür bestimmt, das Ladegerät daran zu tragen oder aufzuhängen. Die Anschlussleitung und das Ladegerät können beschädigt werden.
 - ▶ Ladegerät am Gehäuse greifen und festhalten. Eine Griffmulde zum einfachen Anheben des Ladegeräts ist am Ladegerät angebracht.
 - ▶ Ladegerät an der Wandhalterung aufhängen.

4.12 Reinigen, Warten und Reparieren

⚠ WARNUNG

- Falls während der Reinigung, Wartung oder Reparatur der Akku eingesetzt ist, kann der Handsauger unbeabsichtigt eingeschaltet werden. Personen können schwer verletzt werden und Sachschaden kann entstehen.









- ▶ Akku herausnehmen.

- Scharfe Reinigungsmittel, das Reinigen mit einem Wasserstrahl oder spitzen Gegenständen können den Handsauger, den Akku und das Ladegerät beschädigen. Falls der Handsauger, der Akku oder das Ladegerät nicht richtig gereinigt werden, können Bauteile nicht mehr richtig funktionieren und Sicherheitseinrichtungen außer Kraft gesetzt werden. Personen können schwer verletzt werden.
 - ▶ Handsauger, Akku und Ladegerät so reinigen, wie es in dieser Gebrauchsanleitung beschrieben ist.
- Falls der Handsauger, Akku und das Ladegerät nicht richtig gewartet oder repariert werden, können Bauteile nicht mehr richtig funktionieren und Sicherheitseinrichtungen außer Kraft gesetzt werden. Personen können schwer verletzt oder getötet werden.
 - ▶ Handsauger, Akku und Ladegerät nicht selbst warten oder reparieren.
 - ▶ Falls der Handsauger der Akku oder das Ladegerät gewartet oder repariert werden müssen: Einen STIHL Fachhändler aufsuchen.

5 Handsauger einsatzbereit machen

5.1 Handsauger einsatzbereit machen

Vor jedem Arbeitsbeginn müssen folgende Schritte durchgeführt werden:

- ▶ Sicherstellen, dass sich folgende Bauteile im sicherheitsgerechten Zustand befinden:
 - Handsauger,  4.6.1.
 - Akku,  4.6.2.
 - Ladegerät,  4.6.3.
- ▶ Akku prüfen,  10.2.
- ▶ Akku vollständig laden,  6.2.
- ▶ Handsauger reinigen,  15.1
- ▶ Bedienungselemente prüfen,  10.1.
- ▶ Falls die Schritte nicht durchgeführt werden können: Handsauger nicht verwenden und einen STIHL Fachhändler aufsuchen.

6 Akku laden und LEDs

6.1 Ladegerät an eine Wand montieren

Das Ladegerät kann an eine Wand montiert werden.

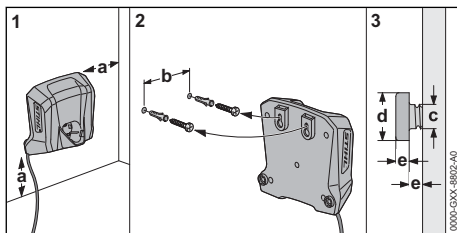

▶ Ladegerät so an eine Wand montieren, dass folgende Bedingungen erfüllt sind:

- Geeignetes Befestigungsmaterial wird verwendet.
- Das Ladegerät ist waagrecht.
Folgende Maße sind eingehalten:
 - a = mindestens 100 mm
 - b = 54 mm
 - c = 4,5 mm
 - d = 9 mm
 - e = 2,5 mm

6.2 Akku laden

Die Ladezeit hängt von verschiedenen Einflüssen ab, z. B. von der Temperatur des Akkus oder

von der Umgebungstemperatur. Für eine optimale Leistungsfähigkeit die empfohlenen Temperaturbereiche beachten,  18.6. Die tatsächliche Ladezeit kann von der angegebenen Ladezeit abweichen. Die Ladezeit ist unter www.stihl.com/charging-times angegeben.

Wenn der Netzstecker in einer Steckdose eingesteckt ist und der Akku in das Ladegerät eingesetzt wird, startet der Ladevorgang automatisch. Wenn der Akku vollständig geladen ist, schaltet sich das Ladegerät automatisch ab.

Während des Ladens erwärmen sich der Akku und das Ladegerät.

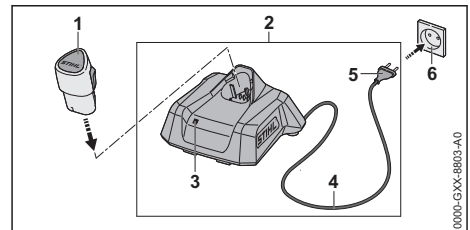

- ▶ Netzstecker (5) in eine gut zugängliche Steckdose (6) stecken.
Das Ladegerät (2) führt einen Selbsttest durch. Die LED (3) leuchtet ca. 1 Sekunde lang grün und ca. 1 Sekunde lang rot.
- ▶ Anschlussleitung (4) verlegen.
- ▶ Akku (1) in die Führungen des Ladegeräts (2) einsetzen und bis zum Anschlag drücken. Die LED (3) leuchtet oder blinkt grün. Der Akku (2) wird geladen.
- ▶ Falls die LED (3) nicht mehr leuchtet: Der Akku (1) ist vollständig geladen und kann aus dem Ladegerät (2) herausgenommen werden.
- ▶ Falls das Ladegerät (2) nicht mehr verwendet wird: Netzstecker (5) aus der Steckdose (6) ziehen.

6.3 Ladezustand anzeigen

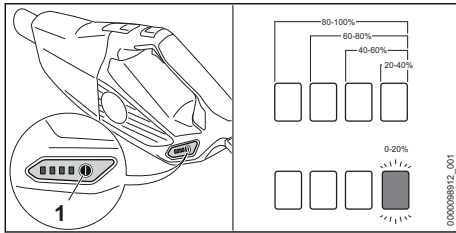

- ▶ Akku einsetzen.
- ▶ Drucktaste (1) drücken.
Die LEDs leuchten ca. 5 Sekunden lang grün und zeigen den Ladezustand an.
- ▶ Falls die rechte LED grün blinkt: Akku laden.

6.4 LEDs am Handsauger

Die LEDs können den Ladezustand des Akkus oder Störungen anzeigen. Die LEDs können grün oder rot leuchten oder blinken.

Falls die LEDs grün leuchten oder blinken, wird der Ladezustand angezeigt.

- ▶ Falls die LEDs rot leuchten oder blinken: Störungen beheben, 17.1.

Im Handsauger oder im Akku besteht eine Störung.

6.5 LED am Ladegerät

Die LED zeigt den Status des Ladegeräts oder Störungen an. Die LED kann grün oder rot leuchten oder blinken.

Falls die LED grün leuchtet oder blinkt, wird der Akku geladen.

- ▶ Falls die LED rot leuchtet oder blinkt: Störungen beheben, 17.
Im Ladegerät oder im Akku besteht eine Störung.

7 Handsauger zusammenbauen

7.1 Zubehör anbauen

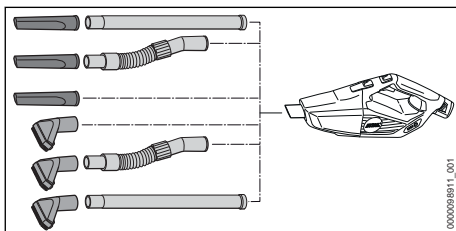

- ▶ Zubehör zusammenstecken und an die Düse anbauen.

Bürstenaufsatz abbauen und anbauen

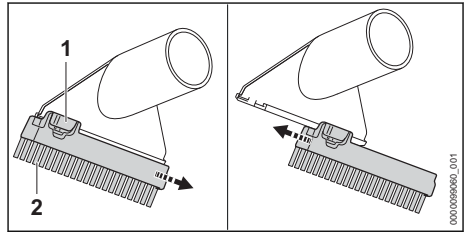

Bürstenaufsatz abbauen:

- ▶ Rasthebel (1) drücken und gedrückt halten.
- ▶ Bürstenaufsatz (2) abnehmen.

Bürstenaufsatz anbauen:

- ▶ Bürstenaufsatz (1) bis zum Anschlag in die Führungen an der Saugdüse schieben.
Der Bürstenaufsatz rastet hörbar ein.

8 Akku einsetzen und herausnehmen

8.1 Akku einsetzen

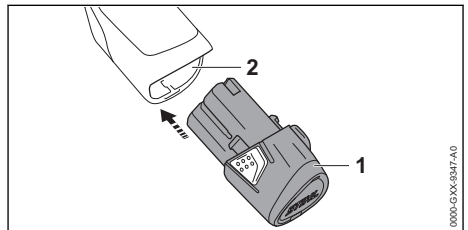

- ▶ Akku (1) bis zum Anschlag in den Akkuslot (2) drücken.
Der Akku (1) rastet mit einem Klick ein.

8.2 Akku herausnehmen

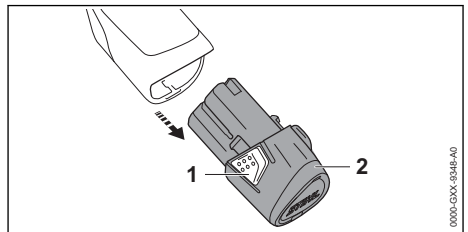

- ▶ Beide Rasthaken (1) drücken.
Der Akku (2) ist entriegelt und kann herausgenommen werden.

9 Handsauger einschalten und ausschalten

9.1 Handsauger einschalten

- ▶ Handsauger mit einer Hand am Bedienungsgrieff so festhalten, dass der Daumen den Bedienungsgrieff umschließt.

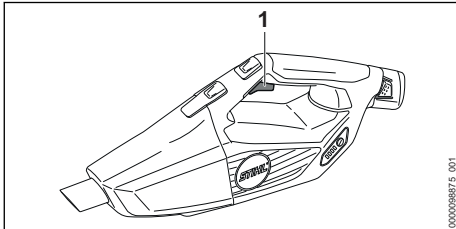

- ▶ Schalthebel (1) mit dem Zeigefinger drücken und gedrückt halten. Der Handsauger beschleunigt und das Sauggut wird angesaugt.

9.2 Handsauger ausschalten

- ▶ Schalthebel loslassen. Das Sauggut wird nicht mehr angesaugt.
- ▶ Falls weiterhin Sauggut angesaugt wird: Akku herausnehmen und einen STIHL Fachhändler aufsuchen. Der Handsauger ist defekt.

10 Handsauger und Akku prüfen

10.1 Bedienungselemente prüfen

Schalthebel

- ▶ Akku herausnehmen.
- ▶ Schalthebel drücken.
- ▶ Falls der Schalthebel schwergängig ist oder nicht in die Ausgangsposition zurückfedert: Handsauger nicht verwenden und einen STIHL Fachhändler aufsuchen. Der Schalthebel ist defekt.

Handsauger einschalten

- ▶ Akku einsetzen.
- ▶ Schalthebel drücken und gedrückt halten. Sauggut wird angesaugt.
- ▶ Falls 3 LEDs rot blinken: Akku herausnehmen und einen STIHL Fachhändler aufsuchen. Im Handsauger besteht eine Störung.
- ▶ Schalthebel loslassen. Sauggut wird nicht mehr angesaugt.
- ▶ Falls weiterhin Sauggut angesaugt wird: Akku herausnehmen und einen STIHL Fachhändler aufsuchen.

Der Handsauger ist defekt.

10.2 Akku prüfen

- ▶ Akku einsetzen.
- ▶ Drucktaste am Handsauger drücken. Die LEDs leuchten oder blinken.
- ▶ Falls die LEDs nicht leuchten oder blinken: Handsauger und Akku nicht verwenden und einen STIHL Fachhändler aufsuchen. Im Handsauger oder im Akku besteht eine Störung.

11 Mit dem Handsauger arbeiten

11.1 Handsauger halten und führen

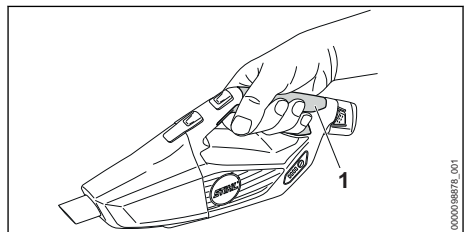

- ▶ Handsauger mit einer Hand am Bedienungsgrieff (1) so festhalten und führen, dass der Daumen den Bedienungsgrieff umschließt.

11.2 Staub und Schmutz saugen

- ▶ Handsauger einschalten.
- ▶ Handsauger mit einer Hand am Bedienungsgrieff halten und entweder direkt oder mit einem angebauten Zubehör saugen.

Für eine optimale Leistungsfähigkeit die empfohlenen Temperaturbereiche beachten, 18.6.

11.3 Feststellgas aktivieren und deaktivieren

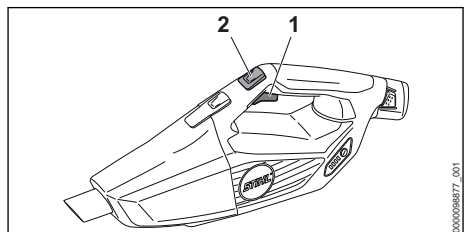

- ▶ Handsauger einschalten.
- ▶ Feststellgas-Taste (2) drücken. Die Saugkraft ist arretiert. Der Schalthebel kann losgelassen werden.

Um das Feststellgas zu deaktivieren: Schalthebel (1) drücken.

12 Nach dem Arbeiten

12.1 Nach dem Arbeiten

- ▶ Handsauger ausschalten und Akku herausnehmen.
- ▶ Falls der Handsauger nass ist: Handsauger trocknen lassen.
- ▶ Falls der Akku nass oder feucht ist: Akku trocknen lassen,  18.6.
- ▶ Handsauger reinigen.
- ▶ Akku reinigen.

12.2 Behälter leeren

- ▶ Handsauger ausschalten und Akku herausnehmen.

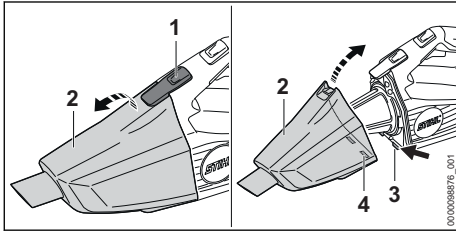

- ▶ Sperrhebel (1) drücken und Behälter (2) entnehmen.
- ▶ Behälter leeren und Inhalt vorschriftsmäßig entsorgen.
- ▶ Behälter (2) so ansetzen, dass die Rastnasen (3) in die Aussparungen (4) greifen.
- ▶ Behälter (2) zuklappen.

Der Behälter (2) rastet hörbar ein.

13 Transportieren

13.1 Handsauger transportieren

- ▶ Handsauger ausschalten und Akku herausnehmen.

Handsauger tragen

- ▶ Handsauger mit einer Hand am Bedienungsgriff tragen.

Handsauger in einem Fahrzeug transportieren

- ▶ Handsauger in der mitgelieferten Tasche transportieren.
- ▶ Tasche so sichern, dass die Tasche nicht umkippen und sich nicht bewegen kann.

13.2 Akku transportieren

- ▶ Handsauger ausschalten und Akku herausnehmen.

- ▶ Sicherstellen, dass der Akku im sicherheitsgerechten Zustand ist.
- ▶ Akku in der mitgelieferten Tasche verpacken.
- ▶ Falls keine Tasche im Lieferumfang enthalten ist: Akku so verpacken, dass er sich in der Verpackung nicht bewegen kann.
- ▶ Verpackung so sichern, dass sie sich nicht bewegen kann.

Der Akku unterliegt den Anforderungen zum Transport gefährlicher Güter. Der Akku ist als UN 3480 (Lithium-Ionen-Batterien) eingestuft und wurde gemäß UN Handbuch Prüfungen und Kriterien Teil III, Unterabschnitt 38.3 geprüft.

Die Transportvorschriften sind unter www.stihl.com/safety-data-sheets angegeben.

13.3 Ladegerät transportieren

- ▶ Netzstecker aus der Steckdose ziehen.
- ▶ Akku herausnehmen.
- ▶ Anschlussleitung aufwickeln und am Ladegerät befestigen.
- ▶ Falls das Ladegerät in einem Fahrzeug transportiert wird:
 - ▶ Ladegerät in der mitgelieferten Tasche transportieren.
 - ▶ Tasche so sichern, dass die Tasche nicht umkippen und sich nicht bewegen kann.
 - ▶ Falls im Lieferumfang keine Tasche enthalten ist: Ladegerät so sichern, dass das Ladegerät nicht umkippen und sich nicht bewegen kann.

14 Aufbewahren

14.1 Handsauger aufbewahren

- ▶ Handsauger ausschalten und Akku herausnehmen.
- ▶ Handsauger so aufbewahren, dass folgende Bedingungen erfüllt sind:
 - Der Handsauger ist außerhalb der Reichweite von Kindern.
 - Der Handsauger ist sauber und trocken.

14.2 Akku aufbewahren

STIHL empfiehlt, den Akku in einem Ladezustand zwischen 40 % und 60 % (2 grün leuchtende LEDs) aufzubewahren.

- ▶ Akku so aufbewahren, dass folgende Bedingungen erfüllt sind:
 - Der Akku ist außerhalb der Reichweite von Kindern.
 - Der Akku ist sauber und trocken.
 - Der Akku ist in einem geschlossenen Raum.
 - Der Akku ist getrennt vom Handsauger.
 - Falls der Akku im Ladegerät aufbewahrt wird: Netzstecker ziehen und den Akku mit einem Ladezustand zwischen 40 % und 60 % (2 grün leuchtende LEDs) aufbewahren.
 - Der Akku ist nicht außerhalb der angegebenen Temperaturgrenzen aufbewahrt,  18.5.

HINWEIS

- Falls der Akku nicht so aufbewahrt wird, wie es in dieser Gebrauchsanleitung beschrieben ist, kann sich der Akku tiefentladen und dadurch irreparabel beschädigt werden.
 - ▶ Einen entladenen Akku vor dem Aufbewahren laden. STIHL empfiehlt den Akku in einem Ladezustand zwischen 40 % und 60 % (2 grün leuchtende LEDs) aufzubewahren.
 - ▶ Akku getrennt vom Handsauger aufbewahren.

14.3 Ladegerät aufbewahren

- ▶ Netzstecker aus der Steckdose ziehen.

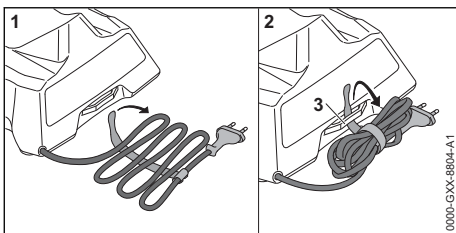

- ▶ Anschlussleitung aufwickeln und am Ladegerät befestigen.
- ▶ Ladegerät so aufbewahren, dass folgende Bedingungen erfüllt sind:
 - Das Ladegerät ist außerhalb der Reichweite von Kindern.
 - Das Ladegerät ist sauber und trocken.
 - Das Ladegerät ist in einem geschlossenen Raum.
 - Das Ladegerät ist nicht an der Anschlussleitung oder an der Halterung (3) für die Anschlussleitung aufgehängt.

- Das Ladegerät ist nicht außerhalb der angegebenen Temperaturgrenzen aufbewahrt,  18.5.

15 Reinigen

15.1 Handsauger und Zubehör reinigen

- ▶ Handsauger ausschalten und Akku herausnehmen.
- ▶ Handsauger und Zubehör mit einem feuchten Tuch reinigen.
- ▶ Lüftungsschlitze mit einem Pinsel reinigen.

15.2 Filter reinigen

- ▶ Handsauger ausschalten und Akku herausnehmen.
- ▶ Behälter entnehmen.

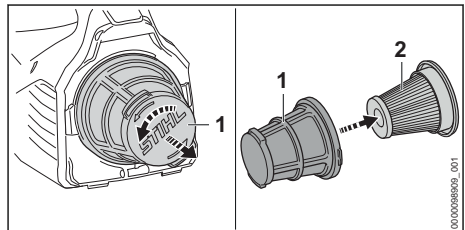

- ▶ Filterkorb (1) gegen den Uhrzeigersinn drehen und abnehmen.
- ▶ Papierfilter (2) entnehmen.
- ▶ Groben Schmutz auf der Außenseite des Papierfilters (2) entfernen.
- ▶ Papierfilter (2) abklopfen.
- ▶ Filterkorb (1) abklopfen.
- ▶ Filterkorb (1) unter fließendem Wasser spülen und an der Luft trocknen lassen.
- ▶ Papierfilter (2) in den Filterkorb (1) einsetzen.
- ▶ Filterkorb (1) ansetzen und im Uhrzeigersinn drehen, bis er einrastet.

15.3 Akku reinigen

- ▶ Akku mit einem feuchten Tuch reinigen.

15.4 Ladegerät reinigen

- ▶ Netzstecker aus der Steckdose ziehen.
- ▶ Ladegerät mit einem feuchten Tuch reinigen.
- ▶ Elektrische Kontakte des Ladegeräts mit einem Pinsel oder einer weichen Bürste reinigen.

16 Reparieren

16.1 Handsauger, Akku und Ladegerät reparieren

Der Benutzer kann den Handsauger, den Akku und das Ladegerät nicht selbst reparieren.

- ▶ Falls der Handsauger beschädigt ist: Handsauger nicht verwenden und einen STIHL Fachhändler aufsuchen.

- ▶ Falls der Akku defekt oder beschädigt ist: Akku ersetzen.
- ▶ Falls das Ladegerät defekt oder beschädigt ist: Ladegerät ersetzen.
- ▶ Falls die Anschlussleitung defekt oder beschädigt ist: Ladegerät nicht verwenden und Anschlussleitung von einem STIHL Fachhändler ersetzen lassen.

17 Störungen beheben

17.1 Störungen des Handsaugers oder des Akkus beheben

Störung	LEDs am Handsauger	Ursache	Abhilfe
Der Handsauger läuft beim Einschalten nicht an.	1 LED blinkt grün.	Der Ladezustand des Akkus ist zu gering.	▶ Akku laden.
	1 LED leuchtet rot.	Der Akku ist zu warm oder zu kalt.	▶ Akku herausnehmen. ▶ Akku abkühlen oder erwärmen lassen.
	3 LEDs blinken rot.	Im Handsauger besteht eine Störung.	▶ Akku herausnehmen und erneut einsetzen. ▶ Handsauger einschalten. ▶ Falls weiterhin 3 LEDs rot blinken: Handsauger nicht verwenden und einen STIHL Fachhändler aufsuchen.
	3 LEDs leuchten rot.	Der Handsauger ist zu warm.	▶ Akku herausnehmen. ▶ Handsauger abkühlen lassen.
	4 LEDs blinken rot.	Im Akku besteht eine Störung.	▶ Akku herausnehmen. ▶ Elektrische Kontakte im Akku-Schacht reinigen. ▶ Akku einsetzen. ▶ Handsauger einschalten. ▶ Falls weiterhin 4 LEDs rot blinken: Akku nicht verwenden und einen STIHL Fachhändler aufsuchen.
		Die elektrische Verbindung zwischen dem Handsauger und dem Akku ist unterbrochen.	▶ Akku herausnehmen. ▶ Elektrische Kontakte im Akku-Schacht reinigen. ▶ Akku einsetzen.
		Der Handsauger oder der Akku sind feucht.	▶ Handsauger oder Akku trocknen lassen,  18.6.
Der Handsauger schaltet im Betrieb ab.	3 LEDs leuchten rot.	Der Handsauger ist zu warm.	▶ Akku herausnehmen. ▶ Handsauger abkühlen lassen.
		Es besteht eine elektrische Störung.	▶ Akku herausnehmen und erneut einsetzen. ▶ Handsauger einschalten.
Die Saugleistung des Handsaugers lässt nach.	1 LED blinkt grün.	Der Ladezustand des Akkus ist zu gering.	▶ Akku laden.
		Der Behälter ist voll.	▶ Akku herausnehmen. ▶ Behälter leeren. ▶ Handsauger reinigen.

Störung	LEDs am Handsauger	Ursache	Abhilfe
Die Betriebszeit des Handsaugers ist zu kurz.		Der Akku ist nicht vollständig geladen.	► Akku vollständig laden.
		Die Lebensdauer des Akkus ist überschritten.	► Akku ersetzen.

17.2 Störungen des Ladegeräts beheben

Störung	LED am Ladegerät	Ursache	Abhilfe
Der Akku wird nicht geladen.	Die LED leuchtet rot.	Der Akku ist zu warm oder zu kalt.	► Akku im Ladegerät eingesetzt lassen. Der Ladevorgang startet automatisch, sobald der zulässige Temperaturbereich erreicht ist.
	Die LED blinkt rot.	Die elektrische Verbindung zwischen dem Ladegerät und dem Akku ist unterbrochen.	► Akku herausnehmen. ► Elektrische Kontakte am Ladegerät reinigen. ► Akku einsetzen.
		Im Ladegerät besteht eine Störung.	► Ladegerät nicht verwenden und einen STIHL Fachhändler aufsuchen.
		Im Akku besteht eine Störung.	► Akku nicht verwenden und einen STIHL Fachhändler aufsuchen.
Das Ladegerät führt keinen Selbsttest durch.	Die LED leuchtet nicht ca. 1 Sekunde lang grün und ca. 1 Sekunde lang rot.	Die elektrische Verbindung zum Ladegerät ist kurz unterbrochen worden.	► Netzstecker aus der Steckdose ziehen. ► 1 Minute warten. ► Netzstecker in die Steckdose stecken.

18 Technische Daten

18.1 Handsauger STIHL SEA 20.0

- Zulässiger Akku: STIHL AS
- Gewicht ohne Akku: 1,1 kg
- Maximaler Luftdurchfluss: 1026 l/min
- Maximaler Unterdruck: 80 mbar
- Maße
 - Länge: 465 mm
 - Breite: 113 mm
 - Höhe: 187 mm
- Innendurchmesser Saugschlauch: 29 mm
- Maximaler Inhalt des Behälters: 0,75 l

Die Laufzeit ist unter www.stihl.com/battery-life angegeben.

18.2 Akku STIHL AS

- Akku-Technologie: Lithium-Ionen
- Spannung: 10,8 V
- Kapazität in Ah: siehe Leistungsschild
- Energieinhalt in Wh: siehe Leistungsschild
- Gewicht in kg: siehe Leistungsschild

18.3 Ladegerät STIHL AL 1

- Nennspannung: siehe Leistungsschild
- Frequenz: siehe Leistungsschild
- Nennleistung: siehe Leistungsschild
- Ladestrom: siehe Leistungsschild
- Maximaler Energieinhalt des zulässigen Akku STIHL AS: 12,5 Ah

Die Ladezeiten sind unter www.stihl.com/charging-times angegeben.

18.4 Verlängerungsleitungen

Wenn eine Verlängerungsleitung verwendet wird, müssen deren Adern abhängig von der Spannung und der Länge der Verlängerungsleitung mindestens folgende Querschnitte haben:

Falls die Nennspannung auf dem Leistungsschild 220 V bis 240 V ist:

- Leitungslänge bis 20 m: AWG 15 / 1,5 mm²
- Leitungslänge 20 m bis 50 m: AWG 13 / 2,5 mm²

Falls die Nennspannung auf dem Leistungsschild 100 V bis 127 V ist:

- Leitungslänge bis 10 m: AWG 14 / 2,0 mm²
- Leitungslänge 10 m bis 30 m: AWG 12 / 3,5 mm²

18.5 Temperaturgrenzen



WARNUNG

- Der Akku ist nicht gegen alle Umgebungseinflüsse geschützt. Falls der Akku bestimmten Umgebungseinflüssen ausgesetzt ist, kann der Akku in Brand geraten oder explodieren. Personen können schwer verletzt werden und Sachschaden kann entstehen.
 - ▶ Akku nicht unterhalb von - 20 °C oder oberhalb von + 50 °C laden.
 - ▶ Handsauger, Akku oder Ladegerät nicht unterhalb von - 20 °C oder oberhalb von + 50 °C verwenden.
 - ▶ Handsauger, Akku oder Ladegerät nicht unterhalb von - 20 °C oder oberhalb von + 70 °C aufbewahren.

18.6 Empfohlene Temperaturbereiche

Für eine optimale Leistungsfähigkeit des Handsaugers, Akkus und Ladegeräts die folgenden Temperaturbereiche beachten:

- Laden: + 5 °C bis + 40 °C
- Verwendung: - 10 °C bis + 40 °C
- Aufbewahrung: - 20 °C bis + 50 °C

Falls der Akku außerhalb der empfohlenen Temperaturbereiche geladen, verwendet oder aufbewahrt wird, kann die Leistungsfähigkeit reduziert sein.

Falls der Akku nass oder feucht ist, den Akku mindestens 48 h bei über + 15 °C und unter + 50 °C, sowie bei unter 70 % Luftfeuchtigkeit trocknen lassen. Eine höhere Luftfeuchtigkeit kann die Trocknungszeit verlängern.

18.7 REACH

REACH bezeichnet eine EG-Verordnung zur Registrierung, Bewertung und Zulassung von Chemikalien.

Informationen zur Erfüllung der REACH Verordnung sind unter www.stihl.com/reach angegeben.

19 Ersatzteile und Zubehör

19.1 Ersatzteile und Zubehör

STIHL Diese Symbole kennzeichnen original STIHL Ersatzteile und original STIHL Zubehör.

STIHL empfiehlt, original STIHL Ersatzteile und original STIHL Zubehör zu verwenden.

Ersatzteile und Zubehör anderer Hersteller können durch STIHL hinsichtlich Zuverlässigkeit, Sicherheit und Eignung trotz laufender Marktbeobachtung nicht beurteilt werden und STIHL kann für deren Einsatz auch nicht einstehen.

Original STIHL Ersatzteile und original STIHL Zubehör sind bei einem STIHL Fachhändler erhältlich.

20 Entsorgen

20.1 Handsauger, Akku und Ladegerät entsorgen

Informationen zur Entsorgung sind bei der örtlichen Verwaltung oder bei einem STIHL Fachhändler erhältlich.

Eine unsachgemäße Entsorgung kann die Gesundheit schädigen und die Umwelt belasten.

- ▶ STIHL Produkte einschließlich Verpackung gemäß den örtlichen Vorschriften einer geeigneten Sammelstelle für Wiederverwertung zuführen.
- ▶ Nicht mit dem Hausmüll entsorgen.

21 Produktinformation

21.1 Handsauger STIHL SEA 20.0

ANDREAS STIHL AG & Co. KG
Badstraße 115
D-71336 Waiblingen

Deutschland

- Bauart: Handsauger
- Fabrikmarke: STIHL
- Typ: SEA 20.0
- Serienidentifizierung: SA03

Die Technischen Unterlagen sind bei der Produktzulassung der ANDREAS STIHL AG & Co. KG aufbewahrt.

Das Baujahr, das Herstellungsland und die Maschinenummer sind auf dem Handsauger angegeben.

22 Anschriften

22.1 STIHL Hauptverwaltung

ANDREAS STIHL AG & Co. KG
Postfach 1771
D-71307 Waiblingen

22.2 STIHL Vertriebsgesellschaften

DEUTSCHLAND

STIHL Vertriebszentrale AG & Co. KG
Robert-Bosch-Straße 13
64807 Dieburg
Telefon: +49 6071 3055358

ÖSTERREICH

STIHL Ges.m.b.H.
Fachmarktstraße 7
2334 Vösendorf
Telefon: +43 1 86596370

SCHWEIZ

STIHL Vertriebs AG
Isenrietstraße 4
8617 Mönchaltorf
Telefon: +41 44 9493030

TSCHECHISCHE REPUBLIK

Andreas STIHL, spol. s r.o.
Chrlická 753
664 42 Modřice

22.3 STIHL Importeure

BOSNIEN-HERZEGOWINA

UNIKOMERC d. o. o.
Bišće polje bb
88000 Mostar
Telefon: +387 36 352560
Fax: +387 36 350536

KROATIEN

UNIKOMERC - UVOZ d.o.o.
Sjedište:
Amruševa 10, 10000 Zagreb
Prodaja:
Ulica Kneza Ljudevita Posavskog 56, 10410
Velika Gorica
Telefon: +385 1 6370010
Fax: +385 1 6221569

TÜRKEI

SADAL TARIM MAKİNELERİ DIŞ TİCARET A.Ş.
Hürriyet Mahallesi Manas Caddesi No.1
35473 Menderes, İzmir

Telefon: +90 232 210 32 32
Fax: +90 232 210 32 33

Contents

1	Introduction.....	19
2	Guide to Using this Manual.....	20
3	Overview.....	20
4	Safety Precautions.....	21
5	Preparing the hand vacuum for Operation.....	27
6	Charging the Battery, LEDs.....	28
7	Assembling the Hand Vacuum.....	29
8	Removing and Fitting the Battery.....	29
9	Switching the hand vacuum on and off.....	29
10	Checking the Hand Vacuum and the Battery.....	30
11	Working with the Hand Vacuum.....	30
12	After Finishing Work.....	30
13	Transporting.....	31
14	Storing.....	31
15	Cleaning.....	32
16	Repairing.....	32
17	Troubleshooting.....	33
18	Specifications.....	34
19	Spare Parts and Accessories.....	35
20	Disposal.....	35
21	Product information.....	35

1 Introduction

Dear Customer,

Thank you for choosing STIHL. We develop and manufacture our quality products to meet our customers' requirements. The products are designed for reliability even under extreme conditions.

STIHL also stands for premium service quality. Our dealers guarantee competent advice and instruction as well as comprehensive service support.

STIHL expressly commit themselves to a sustainable and responsible handling of natural resources. This user manual is intended to help you use your STIHL product safely and in an environmentally friendly manner over a long service life.

We thank you for your confidence in us and hope you will enjoy working with your STIHL product.



Dr. Nikolas Stihl

IMPORTANT! READ BEFORE USING AND KEEP IN A SAFE PLACE FOR REFERENCE.

2 Guide to Using this Manual

2.1 Symbols used with warnings in the text



WARNING

- This symbol indicates dangers that can cause serious injuries or death.
 - ▶ The measures indicated can avoid serious injuries or death.

NOTICE

- This symbol indicates dangers that can cause damage to property.
 - ▶ The measures indicated can avoid damage to property.

2.2 Symbols in Text



This symbol refers to a chapter in this instruction manual.

3 Overview

3.1 Hand vacuum, battery and charger

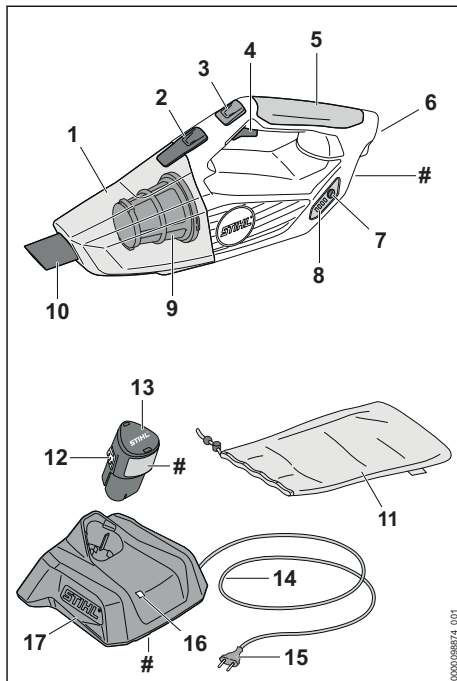

- 1 Container**
The container collects vacuumed dust and dirt.
- 2 Locking lever**
The locking lever holds the container on the hand vacuum.
- 3 Power Lock Button**
The locking gas button locks the suction force.
- 4 Trigger**
Switches the hand vacuum on and off.
- 5 Control handle**
For operating, holding and controlling the hand vacuum.
- 6 Battery compartment**
The battery compartment holds the battery.
- 7 Pushbutton**
The button activates the LEDs on the hand vacuum.

8 LEDs

The LEDs indicate the state of charge of the battery and any faults.

9 Filters

The filter filters out dust and dirt from the air drawn in.

10 Nozzle

The nozzle guides vacuumed dust and dirt into the container.

11 Bag

The bag is used to transport and store the hand vacuum, battery, charger and accessories.

12 Locking hook

Holds the battery in the battery compartment.

13 Battery

Supplies power to the hand vacuum.

14 Connecting cable

The connecting cable connects the charger to the mains plug.

15 Mains plug

The mains plug connects the connecting cable with a socket

16 LED

The LED indicates the status of the charger.

17 Charger

The charger charges the battery.

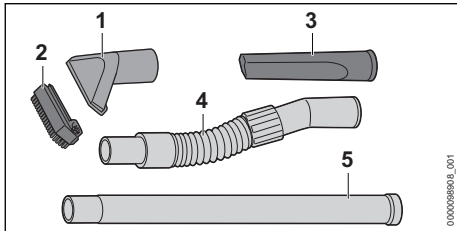
Rating plate with machine number**3.2 Accessories****1 Pickup tool**

The pickup tool is used for vacuuming coarse dirt.

2 Brush attachment

The brush attachment is used for vacuuming delicate surfaces.

3 Crevice nozzle

The crevice nozzle is used for picking up in hard-to-reach places.

4 Suction hose, fuel line, intake hose

The suction hose is used to extend the attached nozzle.

5 Extension tube

The extension tube is used to extend the attached nozzles.

3.3 Icons

The symbols can be on the hand vacuum, the battery and the charger and mean the following:



Activate power lock button.



The LED glows or flashes green. The battery is charging.



The LED flashes red. There is no electrical contact between the battery and the charger or there is a fault in the battery or in the charger.



The information next to the symbol indicates the energy content of the battery according to the cell manufacturer's specification. The energy content available in operation is lower.



Operate the electric product in a dry place, indoors only.



Do not dispose of the product with your household waste.



Read, understand and keep the User Manual.

4 Safety Precautions**4.1 Warning Symbols**

Meanings of warning signs and labels on the hand vacuum, battery or charger:



Observe safety notices and take the necessary precautions.



Read, understand and keep the User Manual.



Remove the battery during work stoppages, transport, storage, maintenance or repair.



Protect the hand vacuum from rain and dampness.



Protect battery from heat and fire.



Protect the battery from rain and moisture and do not immerse it in liquids.

4.2 Intended Use

The STIHL SEA 20.0 hand vacuum is used for vacuuming dry dust and dirt in the area close to the house.

The hand vacuum must not be used in the rain.

The STIHL AS battery supplies power to the hand vacuum.

The STIHL AL 1 charger recharges the STIHL AS battery.

▲ WARNING

- Batteries and chargers not explicitly approved by STIHL for the hand vacuum may cause a fire or explosion. Persons may be seriously or fatally injured and property may be damaged.
 - ▶ Use the hand vacuum with a STIHL AS battery.
 - ▶ Recharge the STIHL AS battery with a STIHL AL 1 charger.
- Using the hand vacuum, battery or the charger for purposes for which they were not designed may result in serious or fatal injuries, and damage to property may occur.
 - ▶ Use hand vacuum, charger and battery as specified in this user manual.

4.3 Requirements concerning the user

▲ WARNING

- Users without adequate training or instruction cannot recognize or assess the risks involved in using the hand vacuum. The user or other persons may sustain serious or fatal injuries.
 - ▶ Read, understand and keep the User Manual.
- 
- ▶ If the hand vacuum is passed on to another person: Always give them the instruction manual.
 - ▶ Make sure that the user meets the following conditions:

- The user is rested.
- The user must be in good physical condition and mental health to operate and work with the hand vacuum.
- The user is able to recognize and assess the risks involved in using the hand vacuum.
- The user is an adult, or is being trained in an occupation under supervision according to national regulations.
- The user has received instruction from a STIHL servicing dealer or other experienced user before using the hand vacuum for the first time.
 - The user is not under the influence of alcohol, medicines or drugs.
 - ▶ If you have any doubts, be sure to consult a STIHL dealer.

4.4 Clothing and equipment

▲ WARNING

- Long hair can be pulled into the hand vacuum during operation. This may result in serious injury to the user.
 - ▶ Tie up and confine long hair above your shoulders.
- Dust can be whipped up during operation. Whipped up dust can damage the respiratory passages and cause allergic reactions.
 - ▶ If dust is generated: Wear a dust respirator mask.
- Inappropriate clothing can snag on the hand vacuum. Users not wearing suitable clothing are at risk of serious injury.
 - ▶ Wear close-fitting clothing.
 - ▶ Remove scarves and jewelry.
- Wearing unsuitable footwear may cause the user to slip. This may result in injury to the user.

- ▶ Wear sturdy, closed-toed footwear with high-grip soles.

4.5 Work Area and Surroundings

4.5.1 Working Area and Surroundings

▲ WARNING

- Bystanders, children and animals cannot recognize or assess the dangers of the hand vacuum. Bystanders, children and animals may be seriously injured.

- ▶ Keep bystanders, children and animals away from the working area.
- ▶ Do not leave the hand vacuum unattended.
- ▶ Make sure that children cannot play with the hand vacuum.

- The hand vacuum is not waterproof. If you work in the rain or in a damp environment, an electric shock may occur. This can result in injuries to the user and may damage the hand vacuum.



- ▶ Do not work in the rain or in a damp environment.

- Electrical components of the hand vacuum can produce sparks. Sparks may cause fires and explosions in highly flammable or explosive environments. Persons may be seriously or fatally injured and property may be damaged.
 - ▶ Do not work in a highly flammable or explosive environment.
- Inhaling discharged air can be harmful to health and trigger allergic reactions.
 - ▶ Provide adequate ventilation.
 - ▶ Observe the regulations applicable in the country concerning the ventilation of rooms and the air exchange rate.

4.5.2 Battery

▲ WARNING

- Bystanders, children and animals cannot recognize or assess the dangers of the battery. Bystanders, children and animals may be seriously injured.
 - ▶ Keep bystanders, children and animals away from the work area.

- ▶ Do not leave the battery unattended.
- ▶ Make sure that children cannot play with the battery.
- The battery is not protected against all ambient conditions. If the battery is exposed to certain ambient conditions, the battery may catch fire, explode or be irreparably damaged. This may result in serious injury to people and damage to property.



- ▶ Protect battery from heat and fire.
- ▶ Do not throw the battery into a fire.

- ▶ Do not charge, use and store the battery outside of the specified temperature limits,  18.5.



- ▶ Protect the battery from rain and moisture and do not immerse it in liquids.

- ▶ Keep battery away from small metal parts.
- ▶ Do not expose the battery to high pressure.
- ▶ Do not expose the battery to microwaves.
- ▶ Protect the battery from chemicals and salts.

4.5.3 Charger

▲ WARNING

- Bystanders and children are not aware of and cannot assess the dangers of a charger or electric current. Bystanders, children and animals may be seriously or fatally injured.

- ▶ Keep bystanders, children and animals away from the work area.
- ▶ Make sure that children cannot play with the charger.

- The charger is not waterproof. If you work in the rain or in a damp environment, an electric shock may occur. The user may be injured and the charger may be damaged.



- ▶ Do not operate it in the rain or in a damp environment.

- The charger is not protected against all ambient conditions. If the charger is exposed to certain ambient conditions, it may catch fire or explode. This may result in serious injury to people and damage to property.

- ▶ Operate the charger in an enclosed, dry room.
- ▶ Do not operate the charger in a flammable environment or in an explosive environment.

- ▶ Do not operate the charger on a readily combustible surface.
- ▶ Do not use and store the charger outside of the specified temperature limits,  18.5.
- The connecting cable is a trip hazard. People may be injured and the charger may be damaged.
 - ▶ Lay the connecting cable flat on the floor.

4.6 Safe Condition

4.6.1 Safe condition

The hand vacuum is in a safe condition if the following points are observed:

- The hand vacuum is undamaged.
- The hand vacuum is clean and dry.
- The controls function properly and have not been modified.
- Original STIHL accessories designed for this hand vacuum are fitted.
- The accessories are correctly attached.

WARNING

- If not in safe condition, components may no longer operate correctly and safety devices may be disabled. This may result in serious or fatal injury to people.
 - ▶ Work only with an undamaged hand vacuum.
 - ▶ If the hand vacuum is dirty or wet: Clean the hand vacuum and allow it to dry.
 - ▶ Never attempt to modify the hand vacuum.
 - ▶ If the controls do not function properly: Do not work with the hand vacuum.
 - ▶ Always ensure the filter is in place and undamaged.
 - ▶ Fit original STIHL accessories designed for this hand vacuum.
 - ▶ Attach accessories as described in this User Manual or in the User Manual for the accessories.
 - ▶ Replace worn or damaged labels.
 - ▶ Never insert objects in the hand vacuum's openings.

4.6.2 Battery

The battery is in a safe condition if the following points are observed:

- Battery is undamaged.
- The battery is clean and dry.
- Battery functions properly and has not been modified.

WARNING

- A battery that is not in a safe condition cannot operate safely. Persons may be seriously injured.
 - ▶ Never work with a damaged battery.
 - ▶ Never attempt to charge a damaged or defective battery.
 - ▶ If the battery is dirty: Clean the battery.
 - ▶ If the battery is wet or damp: Allow the battery to dry,  18.6.
 - ▶ Never attempt to modify the battery.
 - ▶ Never insert objects in the battery's openings.
 - ▶ Never bridge the battery's contacts with metallic objects (short circuit).
 - ▶ Do not open the battery.
 - ▶ Replace worn or damaged labels.
- Fluid may leak from a damaged battery. If that liquid comes into contact with the skin or eyes, the skin or eyes may be irritated.
 - ▶ Avoid contact with the liquid.
 - ▶ If skin contact occurs: Wash affected areas of skin with plenty of water and soap.
 - ▶ In the event of contact with eyes: Rinse eyes with plenty of water for at least 15 minutes and consult a doctor.
- A damaged or defective battery may smell unusual, emit smoke or burn. Persons may be seriously or fatally injured, and property may be damaged.
 - ▶ If the battery smells unusual or emits smoke: do not use the battery and keep it away from combustible substances.
 - ▶ If the battery catches fire: Attempt to extinguish the battery with a fire extinguisher or water.

4.6.3 Charger

The charger is in a safe condition if the following points are observed:

- Charger is undamaged.
- Charger is clean and dry.

WARNING

- If components do not comply with safety requirements, they will no longer function properly and safety devices may be rendered inoperative. This can result in serious or fatal injuries.
 - ▶ Do not use a damaged charger.
 - ▶ If the charger is dirty or wet: Clean the charger and allow it to dry.
 - ▶ Never attempt to modify the charger.
 - ▶ Never insert objects in the charger's openings.

- ▶ Never bridge the charger's contacts with metallic objects (short circuit).
- ▶ Do not open the charger.

4.7 Working

⚠ WARNING

- In certain situations, the user may no longer be able to concentrate on their work. This may result in the user stumbling, falling and suffering serious injury.
 - ▶ Keep calm and plan your work.
 - ▶ If light and visibility are poor: Do not work with the hand vacuum.
 - ▶ Use the hand vacuum on your own.
 - ▶ Watch out for obstacles.
 - ▶ Work standing on the ground and keep your balance.
 - ▶ If you start feeling fatigue: Take a break. If you start feeling fatigue: Take a break.
- If the behavior of the hand vacuum changes during operation or feels unusual, it may no longer be in a safe condition. This may result in serious injury to people and damage to property.
 - ▶ Stop working, remove the battery and consult a STIHL dealer.
 - ▶ The hand vacuum must always be operated in an upright position.
 - ▶ To ensure an adequate exchange of cooling air, do not cover the hand vacuum.

4.8 Charging

⚠ WARNING

- A damaged or defective charger may produce an unusual smell or emit smoke during the charging process. This may result in personal injuries and damage to property.
 - ▶ Disconnect the plug from the wall outlet.
- The charger can overheat and cause a fire if heat dissipation is inadequate. This can result in serious or fatal injuries and damage to property.
 - ▶ Do not cover the charger.

4.9 Connecting to the power supply

Contact with live components may occur for the following reasons:

- The connecting cable or the extension cord is damaged.
- The mains plug of the connecting cable or extension cord is damaged.
- The socket is not properly installed.

⚠ DANGER

- Contact with live parts may result in electric shock. This may result in serious or fatal injury to the user.

- ▶ Make sure that the connecting cable, extension cord and their mains plugs are undamaged.



If the connecting cable or the extension cord is damaged:

- ▶ Do not touch the damaged area.
- ▶ Disconnect the mains plug from the power supply.
- ▶ Make sure your hands are dry before touching the connecting cable, extension cord or mains plugs.
- ▶ Plug the mains plug of the connecting cable or extension cord into a properly installed, shockproof socket with the correct fuse rating.
- ▶ Install the charger with a ground fault circuit interrupter (30 mA, 30 ms).
- A damaged or unsuitable extension cable can result in electric shock. There is a risk of serious or fatal injury.
 - ▶ Use an extension cable with the correct cable cross-section,  18.4.

⚠ WARNING

- Overvoltage can occur in the charger if the line voltage or frequency are incorrect during charging. The charger may be damaged.
 - ▶ Make sure that the mains voltage and the mains frequency of the power supply match the data on the rating plate of the charger.
- If the charger is connected to a power strip, electrical components may be overloaded during the charging process. The components may overheat and cause a fire. Persons may be seriously or fatally injured, and property may be damaged.
 - ▶ Ensure that the technical specifications for the power strip are not exceeded by the information on the rating plate of the charger and of all electrical devices connected to the power strip.
- An incorrectly routed connecting cable or extension cord may be damaged, and people may trip over it. People may be injured, and the connecting cable or extension cord may be damaged.
 - ▶ Route and mark the connecting cable and extension cord so that people will not trip over them.

- ▶ Route the connecting cable and extension cord so that they are not under tension or tangled.
- ▶ Route the connecting cable and extension cord so that they will not be damaged, kinked or crushed and will not be chafed.
- ▶ Protect the connecting cable and extension cord from heat, oil and chemicals.
- ▶ Lay the connecting cable and extension cord on a dry surface.
- The extension cable warms up in operation. If that heat cannot escape, it may cause a fire.
 - ▶ If using a cable reel: completely unroll the cable reel.
- If wiring and pipes are laid in the wall, they may be damaged if the charger is mounted on the wall. Contact with wiring can result in electric shock. This may result in serious injury to people and damage to property.
 - ▶ Make sure there is no wiring or pipes in the wall at the proposed mounting site.
- If the charger is not mounted on the wall as described in this User Manual, the charger or the battery may fall or the charger may over-heat. This may result in injury to people and damage to property.
 - ▶ Mount the charger on a wall as described in this User Manual.
- If the charger is mounted on a wall with the battery inserted, the battery may fall out of the charger. This may result in injury to people and damage to property.
 - ▶ Mount the charger on the wall first before inserting the battery.

4.10 Transporting

4.10.1 Hand vacuum

▲ WARNING

- The hand vacuum may turn over or shift during transport. Persons may be injured or property damaged.



- ▶ Remove the battery.

- ▶ Transport the hand vacuum in the bag supplied.
- ▶ If no bag is supplied with the hand vacuum: Secure the hand vacuum with lashing straps or a net to prevent it turning over and moving.

4.10.2 Battery

▲ WARNING

- The battery is not protected against all ambient conditions. The battery may be damaged if it is exposed to certain ambient conditions, and damage to property may occur.
 - ▶ Never transport a damaged battery.
 - ▶ If a bag is supplied: Transport the battery in the bag supplied.
- The battery may turn over or shift during transport. This may result in injury to people and damage to property.
 - ▶ Pack the battery in packaging in such a way that it cannot move.
 - ▶ Secure the packaging so that it cannot move.

4.10.3 Charger

▲ WARNING

- The charger can turn over or move while being transported. This may result in personal injuries and damage to property.
 - ▶ Disconnect the plug from the wall outlet.
 - ▶ Remove the battery.
 - ▶ Transport the charger in the bag supplied.
 - ▶ If no bag is supplied with the charger: Secure the charger with lashing straps, belts or a net to prevent it turning over and moving.
- The connecting cable must not be used for carrying the charger. The connecting cable and the charger may be damaged.
 - ▶ Wind up the connecting cable and attach it to the charger.

4.11 Storing

4.11.1 Hand vacuum

▲ WARNING

- Children are not aware of and cannot assess the dangers of the hand vacuum. Children may be seriously injured.



- ▶ Remove the battery.

- ▶ Store the hand vacuum out of the reach of children.
- Moisture may cause the electrical contacts on the hand vacuum and metal components to corrode. The hand vacuum may be damaged.



- ▶ Remove the battery.

- ▶ Store the hand vacuum in a clean and dry condition.

4.11.2 Battery

⚠ WARNING

- Children are not aware of and cannot assess the dangers of the battery. Children may be seriously injured.
 - ▶ Store the battery out of the reach of children.
- The battery is not protected against all ambient conditions. If the battery is exposed to certain ambient conditions, the battery may be irreparably damaged.
 - ▶ Store the battery in a clean and dry condition.
 - ▶ Store the battery in an enclosed space.
 - ▶ Store the battery separately from the hand vacuum.
 - ▶ If the battery is stored in the charger, disconnect the mains plug and store the battery at a battery charge status between 40% and 60% (2 lit green LEDs).
 - ▶ Do not store the battery outside of the specified temperature limits, 18.5.

4.11.3 Charger

⚠ WARNING

- Children are not aware of and cannot assess the dangers of a charger. Children can be seriously injured or killed.
 - ▶ Disconnect the plug from the wall outlet.
 - ▶ Store the charger out of reach of children.
- The charger is not protected against all ambient conditions. If the charger is exposed to certain ambient conditions, the charger may be damaged.
 - ▶ Disconnect the plug from the wall outlet.
 - ▶ If the charger is hot: Allow the charger to cool down.
 - ▶ Store the charger in a clean, dry place.
 - ▶ Store the charger in an enclosed room.
 - ▶ Do not store the charger outside of the specified temperature limits, 18.5.
- The connecting cable should not be used for carrying the charger or hanging up the charger. The connecting cable and the charger may be damaged.
 - ▶ Hold the charger by the housing in a secure grip. The charger is provided with a handle

recess to make it easy to pick up the charger.

- ▶ Hang the charger on the wall mounting.

4.12 Cleaning, Maintenance and Repair

⚠ WARNING

- The hand vacuum may start up unintentionally if the battery is left in place during cleaning, maintenance or repair operations. This may result in serious injury to people and damage to property.



- ▶ Remove the battery.



- Sharp cleaning agents, cleaning with a water jet or pointed objects can damage the hand vacuum, the battery and the charger. If the hand vacuum, the battery or the charger is not cleaned correctly, components may no longer function properly or safety devices may be rendered inoperative. They may cause serious injury to persons.
 - ▶ Clean the hand vacuum, battery and charger as described in this instruction manual.
- If the hand vacuum, the battery or the charger are not serviced or repaired correctly, components may no longer function properly or safety devices may be rendered inoperative. This may result in serious or fatal injury to people.
 - ▶ Do not attempt to service or repair the hand vacuum, battery or charger.
 - ▶ If the hand vacuum, the battery or the charger require servicing or repairs: Contact a STIHL servicing dealer for assistance.

5 Preparing the hand vacuum for Operation

5.1 Preparing the hand vacuum for Operation

The following steps must be performed before commencing work:

- ▶ Ensure that the following components are in safe condition:
 - Hand vacuum, 4.6.1.
 - Battery, 4.6.2.
 - Charger, 4.6.3.
- ▶ Check the battery, 10.2.
- ▶ Fully charge the battery, 6.2.

- ▶ Cleaning the hand vacuum,  15.1
- ▶ Check the controls,  10.1.
- ▶ If you cannot carry out these steps: Do not use the hand vacuum and contact your STIHL dealer for assistance.

6 Charging the Battery, LEDs

6.1 Mounting the Charger on a Wall

The charger can be mounted on a wall.

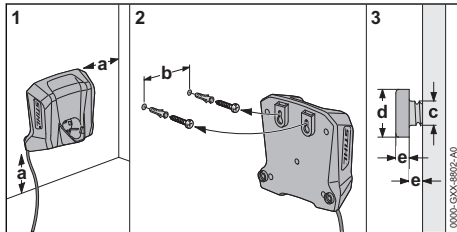

- ▶ Check the following points when mounting the charger on a wall:

- Suitable fixing materials.
- The charger is level.

The following dimensions are observed:

- a = at least 100 mm
- b = 54 mm
- c = 4.5 mm
- d = 9 mm
- e = 2.5 mm

6.2 Charging the battery

The charging time depends on various factors, e.g. the battery temperature or the ambient temperature. For optimum performance, observe the recommended temperature ranges,  18.6. The actual charging time may vary from the charging time indicated. The charging time is indicated at www.stihl.com/charging-times.

The charging process starts automatically when the mains plug is plugged into a socket and the battery is inserted into the charger. The charger switches off automatically when the battery is fully charged.

The battery and the charger warm up during charging.

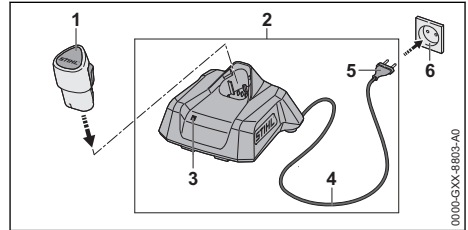

- ▶ Insert the mains plug (5) in a convenient wall outlet (6).
The charger (2) runs a self test. The LED (3) glows green for about 1 second and then red for about 1 second.
- ▶ Fit the connecting cable (4).
- ▶ Insert the battery (1) in the guides in the charger (2) and press it home as far as stop. The LED (3) glows or flashes green. The battery (2) is being charged.
- ▶ When the LED (3) stops glowing: The battery (1) is fully charged and can be taken out of the charger (2).
- ▶ If the charger (2) is no longer required. Disconnect the mains plug (5) from the wall outlet (6).

6.3 Displaying State of Charge

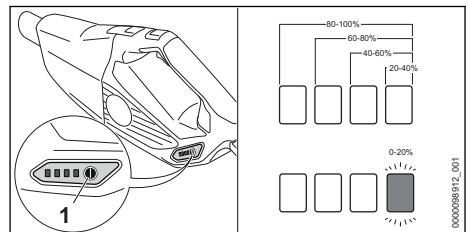

- ▶ Insert battery.
- ▶ Press the button (1).
The LEDs emit green light for about 5 seconds and indicate the state of charge.
- ▶ If the LED on the right flashes green: Charge the battery.

6.4 LEDs on the hand vacuum

The LEDs can indicate the state of charge of the battery or any faults. The LEDs can be steady green, steady red or flashing.

If the LEDs are steady or flashing green, this indicates the state of charge of the battery.

- ▶ If the LEDs glow or flash red: Troubleshooting,  17.1.
Malfunction in hand vacuum or battery.

6.5 LED on Charger

The LED indicates the operating status of the charger or faults. The LED can glow or flash green or red.

If the LED glows or flashes green, the battery is being charged.

- ▶ If the LED glows or flashes red: Troubleshooting,  17.
There is a malfunction in charger or battery.

7 Assembling the Hand Vacuum

7.1 Attaching accessories

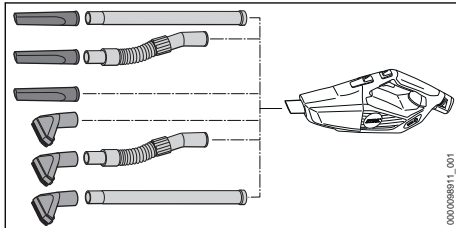

- ▶ Assemble the accessories and attach them to the nozzle.

Attaching and Removing the Brush Attachment

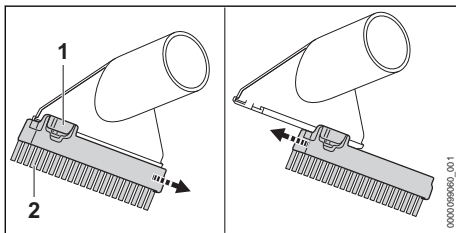

Removing the brush attachment:

- ▶ Depress the retaining latch (1) and hold it depressed.
- ▶ Remove the brush attachment (2).

Attaching the brush attachment:

- ▶ Push the brush attachment (1) into the guides at the suction nozzle as far as it will go.
The brush attachment engages in position with an audible click.

8 Removing and Fitting the Battery

8.1 Fitting the Battery

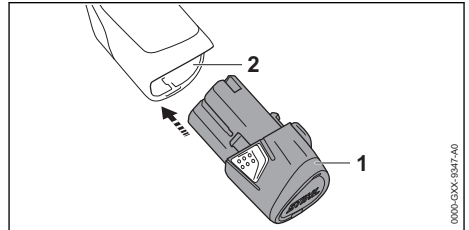

- ▶ Push the battery (1) into the battery compartment (2) as far as stop.
The battery (1) engages in position with a click.

8.2 Removing the Battery

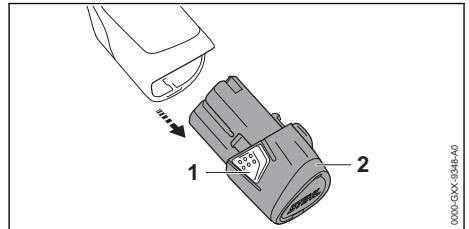

- ▶ Depress both locking hooks (1).
The battery (2) is unlocked and can be removed.

9 Switching the hand vacuum on and off

9.1 Switching on the hand vacuum

- ▶ Hold the hand vacuum firmly with one hand on the control handle – wrap your thumb around the control handle.

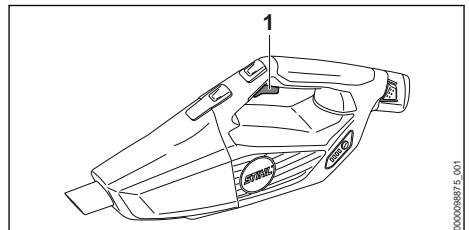

- ▶ Press the trigger (1) with your index finger and keep depressed.
The hand vacuum accelerates, and the sweepings are sucked in.

9.2 Switching off the hand vacuum

- ▶ Release the trigger.

The vacuum shredder stops sucking in the sweepings.
- ▶ If the vacuum shredder continues to suck in sweepings: Remove the battery and consult a STIHL specialist dealer.

The hand vacuum is defective.

10 Checking the Hand Vacuum and the Battery

10.1 Checking the controls

Trigger

- ▶ Remove the battery.
- ▶ Press the trigger.
- ▶ If the trigger is stiff or does not spring back to its idle position: Do not use your hand vacuum and contact your STIHL servicing dealer for assistance.

The trigger is defective.

Switching on the hand vacuum

- ▶ Insert battery.
- ▶ Press and hold the trigger.

The sweepings are sucked in.
- ▶ If 3 LEDs flash red: Remove the battery and consult a STIHL dealer.

There is a fault in the hand vacuum.
- ▶ Release the trigger.

The vacuum shredder stops sucking in the sweepings.
- ▶ If the vacuum shredder continues to suck in sweepings: Remove the battery and consult a STIHL specialist dealer.

The hand vacuum is defective.

10.2 Testing the Battery

- ▶ Insert battery.
- ▶ Press button on hand vacuum.

The LEDs glow or flash.
- ▶ If the LEDs do not glow or flash: Do not use the hand vacuum and the battery and contact your STIHL servicing dealer.

Malfunction in hand vacuum or battery.

11 Working with the Hand Vacuum

11.1 Holding and guiding the hand vacuum

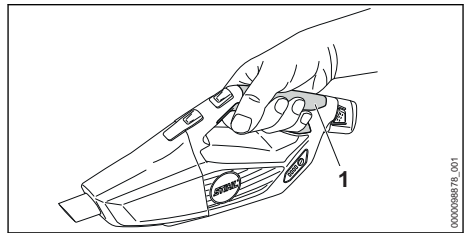

- ▶ Hold and guide the hand vacuum with one hand on the control handle (1) and wrap your thumb around the control handle.

11.2 Picking up Dust and Dirt

- ▶ Switch on the hand vacuum.
- ▶ Hold the hand vacuum with one hand on the control handle and pick the material up either directly or via an attached accessory.

For optimum performance, observe the recommended temperature ranges,  18.6.

11.3 Activating and Deactivating the Power Lock

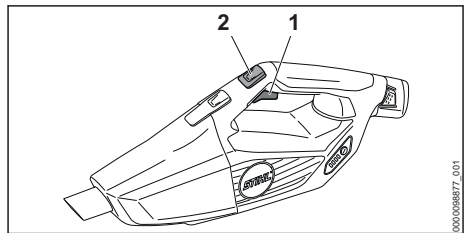

- ▶ Switch on the hand vacuum.
- ▶ Depress the power lock button (2).

This locks the suction force. You can let go of the trigger.

To deactivate the power lock, depress the trigger (1).

12 After Finishing Work

12.1 After Finishing Work

- ▶ Switch off the hand vacuum and remove the battery.
- ▶ If the hand vacuum is wet: Allow the hand vacuum to dry.
- ▶ If the battery is wet or damp: Allow the battery to dry,  18.6.

- ▶ Clean the hand vacuum.
- ▶ Clean the battery.

12.2 Emptying the Container

- ▶ Switch off the hand vacuum and remove the battery.

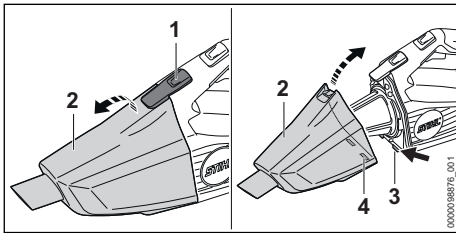

- ▶ Press the locking lever (1) and remove the container (2).
 - ▶ Empty the container and dispose of its contents in accordance with the applicable regulations.
 - ▶ Fit the container (2) so that the tabs (3) engage the recesses (4).
 - ▶ Close the container (2).
- The container (2) engages with an audible click.

13 Transporting

13.1 Transport of the hand vacuum

- ▶ Switch off the hand vacuum and remove the battery.

Carrying the hand vacuum

- ▶ Carry the hand vacuum by the control handle in one hand.

Transporting the hand vacuum in a vehicle

- ▶ Transport the hand vacuum in the bag supplied.
- ▶ Secure the bag to prevent it from tipping and moving.

13.2 Transporting the Battery

- ▶ Switch off the hand vacuum and remove the battery.
- ▶ Check that the battery is in a safe condition.
- ▶ Pack the battery in the bag supplied.
- ▶ If no bag is supplied with the battery: Pack the battery in packaging in such a way that it cannot move.
- ▶ Secure the packaging so that it cannot move.

The battery is subject to the Carriage of Dangerous Goods regulations. The battery is classified as UN 3480 (lithium ion batteries) and has been tested pursuant to UN Manual Tests and Criteria Part III, Subsection 38.3.

The transport regulations can be found at www.stihl.com/safety-data-sheets.

13.3 Transporting the Charger

- ▶ Disconnect the plug from the wall outlet.
- ▶ Remove the battery.
- ▶ Wind up the connecting cable and attach it to the charger.
- ▶ Transporting the charger in a vehicle:
 - ▶ Transport the charger in the bag supplied.
 - ▶ Secure the bag to prevent turnover and movement.
 - ▶ If no bag is supplied with the charger: Secure the charger to prevent turnover and movement.

14 Storing

14.1 Storage of the hand vacuum

- ▶ Switch off the hand vacuum and remove the battery.
- ▶ The hand vacuum should be stored in such a way that the following conditions are fulfilled:
 - The hand vacuum is out of the reach of children.
 - The hand vacuum is clean and dry.

14.2 Storing the Battery

STIHL recommends keeping the battery in a charging state between 40% and 60% (2 green LEDs lit).

- ▶ The battery should be stored in such a way that the following conditions are fulfilled:
 - The battery is out of the reach of children.
 - The battery is clean and dry.
 - The battery is in an enclosed space.
 - The battery is separated from the hand vacuum.
 - If the battery is stored in the charger, disconnect the mains plug and store the battery at a battery charge status between 40% and 60% (2 lit green LEDs).
 - Do not store the battery outside of the specified temperature limits,  18.5.

NOTICE

- If the battery is not stored as described in this user manual, the battery may become deeply discharged and irreparably damaged.
 - ▶ Charge a discharged battery before storing it. STIHL recommends keeping the battery in a charging state between 40% and 60% (2 lit green LEDs).
 - ▶ Store the battery separately from the hand vacuum.

14.3 Storing the Charger

- ▶ Disconnect the mains plug from the power supply.

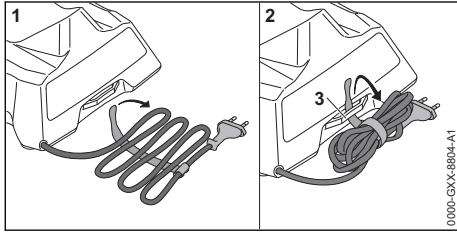

- ▶ Wind up the connecting cable and attach it to the charger.
- ▶ Observe the following points when storing the charger:
 - Charger is out of the reach of children.
 - The charger is clean and dry.
 - Charger is in an enclosed space.
 - The charger is not suspended from the connecting cable or the holder (3) for the connecting cable.
 - Do not store the charger outside of the specified temperature limits, 18.5.

15 Cleaning

15.1 Cleaning the hand vacuum and the accessory

- ▶ Switch off the hand vacuum and remove the battery.
- ▶ Clean the hand vacuum and accessories with a damp cloth.
- ▶ Clean vents with a paintbrush.

15.2 Cleaning the Filter

- ▶ Switch off the hand vacuum and remove the battery.
- ▶ Remove container.

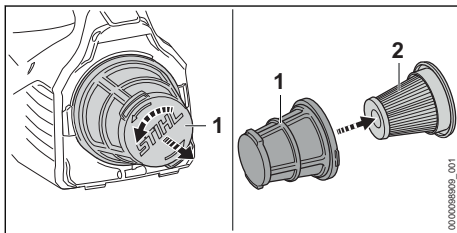

- ▶ Turn filter basket (1) counterclockwise and remove it.
- ▶ Remove paper filter (2).
- ▶ Remove coarse dirt on the outside of the paper filter. (2).
- ▶ Knock off the paper filter (2).
- ▶ Knock off the filter basket (1).
- ▶ Rinse the filter basket (1) under running water and allow to air dry.
- ▶ Install the paper filter (2) in the filter basket (1).
- ▶ Attach the filter basket (1) and turn it clockwise until it engages.

15.3 Cleaning the Battery

- ▶ Clean the battery with a damp cloth.

15.4 Cleaning the Charger

- ▶ Disconnect the mains plug from the power supply.
- ▶ Clean the charger with a damp cloth.
- ▶ Clean the charger's electrical contacts with a paintbrush or a soft brush.

16 Repairing

16.1 Repairing Hand Vacuum, Battery and Charger

The hand vacuum, the battery and the charger cannot be repaired by the user.

- ▶ If the hand vacuum is damaged: Do not use the hand vacuum and contact your STIHL dealer for assistance.
- ▶ If the battery has a malfunction or is damaged: Replace the battery.
- ▶ If the charger has a malfunction or is damaged: Replace the charger.
- ▶ If the connecting cable has a malfunction or is damaged: Do not use the charger and have the connecting cable replaced by a STIHL dealer.

17 Troubleshooting

17.1 Troubleshooting the Hand Vacuum or Battery

Fault	LEDs on the hand vacuum	Cause	Remedy
Hand vacuum does not start when switched on.	1 LED flashing green.	State of charge of the battery is too low.	▶ Charge the battery.
	1 LED emits red light.	The battery is too warm or too cold.	▶ Remove the battery. ▶ Allow the battery to cool down or warm up.
	3 LEDs flash red.	There is a fault in the hand vacuum.	▶ Remove the battery and reinsert it. ▶ Switch on the hand vacuum. ▶ If 3 LEDs continue to flash red: Do not use the hand vacuum and contact your STIHL dealer for assistance.
	3 LEDs light up red.	The hand vacuum is too warm.	▶ Remove the battery. ▶ Wait for the hand vacuum to cool down.
	4 LEDs flash red.	There is a fault in the battery.	▶ Remove the battery. ▶ Clean electrical contacts in the battery compartment. ▶ Insert battery. ▶ Switch on the hand vacuum. ▶ If 4 LEDs continue to flash red: Do not use the battery; contact a STIHL authorized dealer.
		No electrical contact between hand vacuum and battery.	▶ Remove the battery. ▶ Clean electrical contacts in the battery compartment. ▶ Insert battery.
		The hand vacuum or battery is damp.	▶ Allow the hand vacuum or battery to dry,  18.6.
The hand vacuum cuts out during operation.	3 LEDs light up red.	The hand vacuum is too warm.	▶ Remove the battery. ▶ Wait for the hand vacuum to cool down.
		There is an electrical fault.	▶ Remove battery and reinsert it. ▶ Switch on the hand vacuum.
The suction power of the hand vacuum decreases.	1 LED flashing green.	State of charge of the battery is too low.	▶ Charge the battery.
		The container is full.	▶ Remove the battery. ▶ Empty the container. ▶ Clean the hand vacuum.
Hand vacuum runtime is too short.		The battery is not fully charged.	▶ Fully charge the battery.
		The battery service life has been exceeded.	▶ Replace the battery.

17.2 Troubleshooting the Charger

Fault	LED on Charger	Cause	Remedy
Battery not being charged.	One LED glows red.	The battery is too warm or too cold.	<ul style="list-style-type: none"> ▶ Leave battery inserted in charger. Charging starts automatically as soon as the permitted temperature range is reached.
	The LED flashes red.	No electrical contact between charger and battery.	<ul style="list-style-type: none"> ▶ Remove the battery. ▶ Clean contacts on charger. ▶ Insert battery.
		There is a malfunction in the charger.	<ul style="list-style-type: none"> ▶ Do not use the charger and contact your STIHL dealer for assistance.
		There is a fault in the battery.	<ul style="list-style-type: none"> ▶ Do not use the battery. Consult a STIHL dealer.
The charger does not run a self test.	The LED glows green for about 1 second and then red for about 1 second.	Electrical contact to charger was briefly interrupted.	<ul style="list-style-type: none"> ▶ Disconnect the mains plug from the power supply. ▶ Wait for 1 minute. ▶ Insert the mains plug in a wall outlet.

18 Specifications

18.1 STIHL hand vacuum SEA 20.0

- Approved battery: STIHL AS
- Weight without battery: 1.1 kg
- Maximum air throughput: 1026 l/min
- Maximum vacuum: 80 mbar
- sample inspection
 - Length: 465 mm
 - Width: 113 mm
 - Height: 187 mm
- Inside diameter suction hose: 29 mm
- Maximum container capacity: 0.75 l

Consult www.stihl.com/battery-life for the respective running time.

18.2 STIHL AS Battery

- Battery Technology: Lithium-ion
- Voltage: 10.8 V
- Capacity in Ah: see rating label
- Energy content in Wh: see rating label
- Weight in kg: see rating label

18.3 STIHL AL 1 Charger

- Rated voltage: see rating plate
- Frequency: see rating plate
- Rated power: see rating plate
- Charging current: see rating plate
- Maximum energy content of approved STIHL AS battery: 12.5 Ah

For charging times see www.stihl.com/charging-times.

18.4 Extension Cords

If an extension cord is used, the cross sectional area of its conductors must meet the following minimum requirements – depending on the line voltage and length of the extension cord:

If rated voltage on the rating label is 220V to 240V:

- Cord length up to 20 m: AWG 15 / 1.5 mm²
- Cord length 20 m up to 50 m: AWG 13 / 2.5 mm²

If rated voltage on the rating label is 100V to 127V:

- Cord length up to 10 m: AWG 14 / 2.0 mm²
- Cord length 10 m up to 30 m: AWG 12 / 3.5 mm²

18.5 Temperature limits



WARNING

- The battery is not protected against all ambient conditions. If the battery is exposed to certain ambient conditions, it may catch fire or explode. This may result in serious injury to people and damage to property.
 - ▶ Do not charge the battery below - 20 °C or above + 50 °C.
 - ▶ Do not use the hand vacuum, battery or charger below - 20 °C or above + 50 °C.
 - ▶ Do not store the hand vacuum, battery or charger below - 20 °C or above + 70 °C.

18.6 Recommended temperature ranges

For optimum performance of the handheld vacuum, batteries and charger, observe the following temperature ranges:

- Charging: 5°C to 40°C
- Use: - 10 °C to + 40 °C
- Storage: - 20 °C to + 50 °C

If the battery is charged, used or stored outside of the recommended temperature ranges, performance may be reduced.

If the battery is wet or moist, allow the battery to dry for at least 48 h between 15°C and 50°C and at less than 70% humidity. Higher humidity may extend the drying time.

18.7 REACH

REACH is an EC regulation and stands for the Registration, Evaluation, Authorisation and Restriction of Chemical substances.

For information on compliance with the REACH regulation see www.stihl.com/reach.

19 Spare Parts and Accessories

19.1 Spare parts and accessories

STIHL  These symbols indicate original STIHL spare parts and original STIHL accessories.

STIHL recommends the use of original STIHL spare parts and accessories.

Despite ongoing market observation, STIHL is unable to judge the reliability, safety and suitability of other manufacturers' spare parts and accessories; accordingly, STIHL cannot warrant for the use of those parts.

Original STIHL spare parts and original STIHL accessories are available from STIHL dealers.

20 Disposal

20.1 Disposal of Hand Vacuum, Battery and Charger

Contact the local authorities or your STIHL dealer for information on disposal.

Improper disposal can be harmful to health and pollute the environment.

- ▶ Take STIHL products including packaging to a suitable collection point for recycling in accordance with local regulations.

- ▶ Do not dispose with domestic waste.

21 Product information

21.1 Hand vacuum STIHL SEA 20.0

ANDREAS STIHL AG & Co. KG
Badstraße 115
D-71336 Waiblingen

Germany

- Category: Hand vacuum
- Manufacturer's brand: STIHL
- Type: SEA 20.0
- serial number: SA03

The technical documents are stored at ANDREAS STIHL AG & Co. KG Produktzulasung.

The year of construction, the country of manufacture and the machine number are shown on the hand vacuum.

Índice

1	Prólogo.....	35
2	Informaciones relativas a estas instrucciones para la reparación.....	36
3	Sinopsis.....	36
4	Indicaciones relativas a la seguridad.....	37
5	Preparar el aspirador manual para el trabajo.....	44
6	Cargar el acumulador y LEDs.....	44
7	Ensamblar el aspirador manual.....	46
8	Colocar y sacar el acumulador.....	46
9	Conectar y desconectar el aspirador manual.....	46
10	Comprobar el aspirador manual y el acumulador.....	46
11	Trabajar con el aspirador manual.....	47
12	Después del trabajo.....	47
13	Transporte.....	48
14	Almacenamiento.....	48
15	Limpiar.....	49
16	Reparación.....	49
17	Subsanar las perturbaciones.....	50
18	Datos técnicos.....	51
19	Piezas de repuesto y accesorios.....	52
20	Gestión de residuos.....	52
21	Información del producto.....	52

1 Prólogo

Distinguidos clientes,

Nos alegramos de que se hayan decidido por STIHL. Desarrollamos y confeccionamos

nuestros productos en primera calidad y con arreglo a las necesidades de nuestros clientes. De esta manera conseguimos elaborar productos altamente fiables incluso en condiciones de esfuerzo extremas.

STIHL también presta un Servicio Postventa de primera calidad. Nuestros comercios especializados garantizan un asesoramiento e instrucciones competentes así como un amplio asesoramiento técnico.

STIHL se declara expresamente a favor de tratar la naturaleza de forma sostenible y responsable. Estas instrucciones de servicio pretenden asistirle para hacer un uso ecológico y seguro de su producto STIHL durante toda su vida útil.

Le agradecemos su confianza y le deseamos que disfrute de su producto STIHL.



Dr. Nikolas Stihl

IMPORTANTE: LEER ANTES DE USAR Y GUARDAR.

2 Informaciones relativas a estas instrucciones para la reparación

2.1 Marca de las indicaciones de advertencia en el texto



ADVERTENCIA

- La indicación hace referencia a peligros que pueden provocar lesiones graves o la muerte.
 - ▶ Con las medidas mencionadas se pueden evitar lesiones graves o mortales.

INDICACIÓN

- La indicación hace referencia a peligros que pueden provocar daños materiales.
 - ▶ Con las medidas mencionadas se pueden evitar daños materiales.

2.2 Símbolos en el texto



Este símbolo remite a un capítulo de este manual de instrucciones.

3 Sinopsis

3.1 Aspirador manual, acumulador y cargador

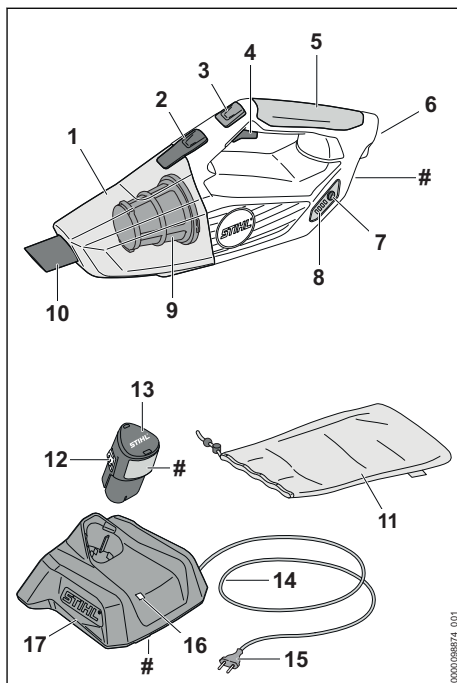

- 1 Depósito**
El depósito acumula el polvo y la suciedad.
- 2 Palanca de bloqueo**
La palanca de bloqueo mantiene el depósito en el aspirador manual.
- 3 Tecla del gas fijo**
La tecla del gas fija la fuerza de aspiración.
- 4 Palanca de mando**
La palanca de mando conecta y desconecta el aspirador manual.
- 5 Empuñadura de mando**
La empuñadura de mando sirve para manejar, sujetar y guiar el aspirador manual.
- 6 Cavidad para el acumulador**
La cavidad para el acumulador aloja el acumulador.
- 7 Pulsador**
El pulsador activa los LEDs del aspirador manual.

8 LED

Los LEDs indican el estado de carga del acumulador y las anomalías.

9 Filtro

El filtro filtra el polvo y la suciedad del aire aspirado.

10 Tobera

La tobera lleva el polvo aspirado y la suciedad al depósito.

11 Bolsa

La bolsa sirve para transportar y guardar el aspirador manual, el acumulador, el cargador y los accesorios.

12 Gancho de sujeción

El gancho de sujeción mantiene el acumulador en su cavidad.

13 Acumulador

El acumulador suministra la energía al aspirador manual.

14 Cable de conexión

El cable de conexión conecta el cargador a la clavija.

15 Clavija

El enchufe de red une el cable de conexión a una caja de enchufe.

16 LED

El LED indica el estado del cargador.

17 Cargador

El cargador carga el acumulador.

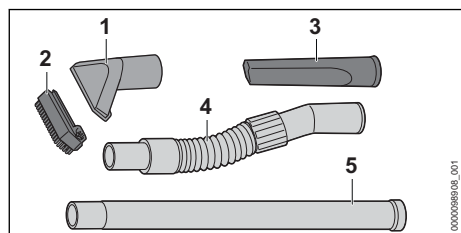
Placa de características con número de máquina**3.2 Accesorios****1 Boquilla de aspiración**

La boquilla de aspiración sirve para aspirar la suciedad más importante.

2 Suplemento de cepillo

El suplemento de cepillo sirve para aspirar superficies sensibles.

3 Boquilla para juntas

La boquilla para juntas sirve para aspirar en lugares de difícil acceso.

4 Tubo flexible de aspiración

El tubo flexible de aspiración sirve para prolongar la tobera montada.

5 Tubo de prolongación

El tubo de prolongación sirve para prolongar la tobera montada.

3.3 Símbolos

Los símbolos pueden encontrarse en el aspirador manual, el acumulador y el cargador y significan lo siguiente:



Activar la tecla de gas fijo.



El LED luce o parpadea en verde. Se está cargando el acumulador.



El LED parpadea en rojo. No hay contacto eléctrico entre el acumulador y el cargador o hay una perturbación en el acumulador o en el cargador.



El dato junto al símbolo indica el contenido de energía del acumulador según la especificación del fabricante de las células. El contenido de energía disponible en la aplicación es más bajo.



Trabajar con el producto eléctrico solo en locales cerrados y secos.



No echar este producto a la basura doméstica.



Leer el manual de instrucciones, entenderlo y guardarlo.

4 Indicaciones relativas a la seguridad**4.1 Símbolos de advertencia**

Los símbolos de advertencia en el aspirador manual, el acumulador y el cargador significan lo siguiente:



Tener en cuenta las indicaciones de seguridad y sus medidas.



Leer este manual de instrucciones, entenderlo y guardarlo.



Sacar el acumulador durante las interrupciones de los trabajos, el transporte, cuando se guarde y se realicen trabajos de mantenimiento o reparación.



Proteger el aspirador manual y el cargador contra la lluvia y la humedad.



Proteger el acumulador del calor y el fuego.



Proteger el acumulador de la lluvia y la humedad y no sumergirlo en líquidos.

4.2 Uso previsto

El aspirador manual STIHL SEA 20.0 sirve para aspirar hojas secas y suciedad en la zona cercana a la casa.

El aspirador manual no se puede utilizar bajo la lluvia.

El acumulador STIHL AS suministra energía al aspirador manual.

El cargador STIHL AL 1 carga el acumulador STIHL AS.

▲ ADVERTENCIA

- Los cargadores y acumuladores no autorizados por STIHL para el aspirador manual pueden provocar incendios y explosiones. Las personas pueden sufrir lesiones graves o mortales y se pueden producir daños materiales.
 - ▶ Utilizar el aspirador manual con un acumulador STIHL AS.
 - ▶ Cargar el acumulador STIHL AS con un cargador STIHL AL 1.
- En el caso de que el aspirador manual, el acumulador o el cargador no se empleen de forma apropiada, las personas pueden sufrir lesiones graves o mortales y se pueden producir daños materiales.
 - ▶ Emplear el aspirador manual, el acumulador y el cargador tal y como se especifica en este manual de instrucciones.

4.3 Requisitos para el usuario

▲ ADVERTENCIA

- Los usuarios no instruidos no pueden identificar o calcular los peligros del aspirador

manual. El usuario u otras personas pueden sufrir lesiones graves o mortales.



- ▶ Leer este manual de instrucciones, entenderlo y guardarlo.

- ▶ En caso de prestar el aspirador manual a otra persona: entregarle el manual de instrucciones.

- ▶ Asegurarse de que el usuario cumpla los siguientes requerimientos:
 - El usuario está descansado.

– El usuario tiene capacidad física, sensorial y psíquica para manejar el aspirador manual y trabajar con el mismo.

- El usuario puede identificar o calcular los peligros del aspirador manual.

– El usuario es mayor de edad o está recibiendo una formación profesional bajo supervisión conforme a las disposiciones nacionales.

– El usuario ha recibido instrucciones de un distribuidor especializado STIHL o una persona especializada antes de trabajar por primera vez con el aspirador manual.

- El usuario no está bajo los efectos de alcohol, medicamentos o drogas.

- ▶ En caso de dudas, acuda a un distribuidor especializado STIHL.

4.4 Ropa y equipamiento de trabajo

▲ ADVERTENCIA

- Durante el trabajo, el aspirador manual puede absorber el pelo largo. El operario puede sufrir lesiones graves.

- ▶ Recogerse el pelo largo y asegurarlo de manera que quede por encima de los hombros.
- Durante el trabajo puede levantarse polvo. El polvo aspirado puede perjudicar la salud y provocar reacciones alérgicas.
 - ▶ En caso de levantarse polvo, ponerse una mascarilla protectora contra el polvo.
- La ropa inapropiada se puede enredar en el aspirador manual. Los usuarios que no lleven ropa adecuada pueden resultar gravemente heridos.
 - ▶ Usar ropa ceñida.
 - ▶ Quitarse bufandas y joyas.
- Si el usuario lleva calzado no apropiado, se puede resbalar. El usuario puede resultar lesionado.
 - ▶ Llevar calzado resistente y cerrado con suela antideslizante.

4.5 Sector de trabajo y entorno

4.5.1 Zona de trabajo y entorno

▲ ADVERTENCIA

- Las personas ajenas a la máquina, los niños y los animales no pueden identificar ni calcular los peligros de aspirador manual. Las personas ajenas, los niños y los animales pueden sufrir graves lesiones.
 - ▶ Las personas ajenas al trabajo, los niños y los animales deben mantenerse alejados de la zona de trabajo.
 - ▶ No dejar el aspirador manual sin vigilancia.
 - ▶ Asegurarse de que los niños no puedan jugar con el aspirador manual.
- El aspirador manual no está protegido contra el agua. En el caso de estar trabajando bajo la lluvia o en un ambiente húmedo, se puede producir una descarga eléctrica. El usuario puede sufrir lesiones graves o mortales y el aspirador manual se puede dañar.
 - ▶ No trabajar bajo la lluvia ni en un entorno húmedo.



- Los componentes eléctricos del aspirador manual pueden generar chispas. En entornos fácilmente inflamables o explosivos las chis-

pas pueden provocar incendios y explosiones. Las personas pueden sufrir lesiones graves o mortales y se pueden producir daños materiales.

- ▶ No trabajar en un entorno fácilmente inflamable o explosivo.
- El aire de salida inhalado puede dañar la salud y provocar reacciones alérgicas.
 - ▶ Asegurarse de que haya suficiente ventilación.
 - ▶ Observar las disposiciones específicas del país relativas a la ventilación de locales y a la tasa de intercambio de aire.

4.5.2 Acumulador

▲ ADVERTENCIA

- Las personas ajenas a la máquina, los niños y los animales no pueden identificar ni calcular los peligros del acumulador. Las personas ajenas, los niños y los animales pueden sufrir graves lesiones.
 - ▶ Mantener alejados a personas ajenas, a los niños y los animales.
 - ▶ No dejar el acumulador sin vigilancia.
 - ▶ Asegurarse de que los niños no puedan jugar con el acumulador.
- El acumulador no está protegido contra todas las influencias ambientales. Si el acumulador está expuesto a determinadas influencias ambientales, este puede prender fuego, explotar o dañarse de forma irreparable. Las personas pueden sufrir lesiones y se pueden producir daños materiales.
 - ▶ Proteger el acumulador del calor y el fuego.
 - ▶ No tirar los acumuladores al fuego.
 - ▶ No cargar, utilizar ni guardar el acumulador fuera de los límites de temperatura indicados, 18.5.



- ▶ Proteger el acumulador de la lluvia y la humedad y no sumergirlo en líquidos.
- ▶ Mantener el acumulador apartado de pequeños objetos metálicos.
- ▶ No someter el acumulador a alta presión.
- ▶ No someter el acumulador a microondas.
- ▶ Proteger el acumulador contra productos químicos y sales.

4.5.3 Cargador

▲ ADVERTENCIA

- Las personas ajenas y los niños no pueden identificar ni calcular los peligros del cargador

ni de la corriente eléctrica. Las personas ajenas, los niños y los animales pueden sufrir lesiones graves o mortales.

▶ Mantener alejados a personas ajenas, a los niños y los animales.

▶ **Asegurarse de que los niños no puedan jugar con el cargador.**

- El cargador no está protegido contra el agua. En el caso de estar trabajando bajo la lluvia o en un ambiente húmedo, se puede producir una descarga eléctrica. El usuario puede sufrir lesiones y el cargador se puede dañar.



▶ No trabajar bajo la lluvia ni en un entorno húmedo.

- El cargador no está protegido contra todas las influencias ambientales. Si el cargador está expuesto a determinadas influencias ambientales, puede prender fuego o explotar. Las personas pueden sufrir lesiones graves y se pueden producir daños materiales.

▶ Trabajar con el cargador solo en locales cerrados y secos.

▶ No manejar el cargador en un entorno fácilmente inflamable ni en un entorno explosivo.

▶ No manejar el cargador sobre una base fácilmente inflamable.

▶ No utilizar ni guardar el cargador fuera de los límites de temperatura indicados,  18.5.

- Las personas pueden tropezar con el cable de conexión. Las personas pueden sufrir lesiones y se puede dañar el cargador.

▶ Tender el cable de conexión plano en el suelo.

4.6 Estado seguro

4.6.1 Estado seguro

El aspirador manual se encuentra en un estado seguro cuando se cumplen las siguientes condiciones:

- El aspirador manual está intacto.
- El aspirador manual está limpio y seco.
- Los elementos de mando funcionan y no han sido modificados.
- Se han montado accesorios originales STIHL para este aspirador manual.
- Los accesorios están montados correctamente.

▲ ADVERTENCIA

- En un estado que no sea seguro, es posible que ciertos componentes ya no funcionen correctamente y se desactiven dispositivos de seguridad. Las personas pueden sufrir lesiones graves o mortales.
 - ▶ Trabajar con un aspirador manual que no esté defectuoso.
 - ▶ Si el aspirador manual está sucio o mojado: limpiar el aspirador y dejarlo secar.
 - ▶ No modificar el aspirador manual.
 - ▶ Si los elementos de mando no funcionan: no trabajar con el aspirador manual.
 - ▶ Trabajar con un filtro montado y que no esté defectuoso.
 - ▶ Montar accesorios originales STIHL para este aspirador manual.
 - ▶ Montar los accesorios tal y como se describe en este manual de instrucciones o en el manual de instrucciones del accesorio correspondiente.
 - ▶ Sustituir las placas de características que estén desgastadas o dañadas.
 - ▶ No introducir objetos en las aberturas del aspirador manual.

4.6.2 Acumulador

El acumulador se encuentra en un estado seguro, cuando se cumplen las siguientes condiciones:

- El acumulador está intacto.
- El acumulador está limpio y seco.
- El acumulador funciona y no se ha modificado.

▲ ADVERTENCIA

- En un estado inseguro, el acumulador ya no puede funcionar de forma segura. Las personas pueden sufrir lesiones graves.
 - ▶ Trabajar con un acumulador que no esté defectuoso y que funcione bien.
 - ▶ No cargar un acumulador dañado o defectuoso.
 - ▶ Si el acumulador está sucio: limpiarlo.
 - ▶ Si el acumulador está mojado o húmedo: dejarlo secar,  18.6.
 - ▶ No modificar el acumulador.
 - ▶ No introducir objetos en las aberturas del acumulador.
 - ▶ No unir nunca los contactos eléctricos del acumulador con objetos de metal ni cortocircuitarlos.
 - ▶ No abrir el acumulador.
 - ▶ Sustituir los rótulos de indicación que estén desgastados o dañados.

- De un acumulador dañado puede salir líquido. En caso de que el líquido entre en contacto con la piel o los ojos, se pueden irritar.
 - ▶ Evitar el contacto con el líquido.
 - ▶ Si se ha producido contacto con la piel, lavarse las zonas de la piel afectadas con agua abundante y jabón.
 - ▶ Si se ha producido contacto con los ojos, enjuagarlos durante, al menos, 15 minutos con agua abundante y acudir al médico.
- Un acumulador dañado o defectuoso puede oler, echar humo o arder de forma poco corriente. Las personas pueden sufrir lesiones graves o mortales y se pueden producir daños materiales.
 - ▶ Si el acumulador huele o echa humo de forma poco corriente: no utilizar el acumulador y mantenerlo alejado de materiales inflamables.
 - ▶ Si el acumulador se está quemando: intentar apagarlo con un extintor o agua.
- ▶ Manejar el aspirador manual una sola persona.
- ▶ Prestar atención a los obstáculos.
- ▶ Trabajar de pie sobre el suelo y mantener el equilibrio.
- ▶ Si se perciben signos de cansancio, hacer una pausa.
- Si el aspirador manual cambia durante el trabajo o se comporta de forma no habitual, puede que el aspirador no esté en un estado seguro. Las personas pueden sufrir lesiones y se pueden producir daños materiales.
 - ▶ Finalizar el trabajo, quitar el acumulador y acudir a un distribuidor especializado STIHL.
 - ▶ Trabajar con el aspirador manual estando este en posición vertical.
 - ▶ No se debe cubrir el aspirador manual para proporcionar un intercambio adecuado de aire de refrigeración.

4.6.3 Cargador

El cargador se encuentra en un estado seguro si se cumplen las siguientes condiciones:

- El cargador no está dañado.
- El cargador está limpio y seco.

▲ ADVERTENCIA

- En un estado inseguro, los componentes pueden dejar de funcionar correctamente y los dispositivos de seguridad se desactivan. Las personas pueden sufrir lesiones graves o mortales.
 - ▶ Emplear un cargador que no esté dañado.
 - ▶ Si el cargador está sucio o mojado, limpiarlo y dejarlo secar.
 - ▶ No modificar el cargador.
 - ▶ No introducir objetos en las aberturas del cargador.
 - ▶ No unir nunca los contactos eléctricos del cargador con objetos de metal ni cortocircuitarlos.
 - ▶ No abrir el cargador.

4.7 Trabajos

▲ ADVERTENCIA

- En determinadas situaciones, el operario ya no puede trabajar de forma concentrada. El usuario puede tropezar, caer y resultar gravemente lesionado.
 - ▶ Trabajar de forma tranquila y prudente.
 - ▶ Si las condiciones de luz y de visibilidad son deficientes: no trabajar con el aspirador manual.

4.8 Cargar

▲ ADVERTENCIA

- Durante la carga, un cargador dañado o averiado puede oler o echar humo de forma no acostumbrada. Las personas pueden sufrir lesiones y se pueden producir daños materiales.
 - ▶ Retirar el enchufe de la red de la caja de enchufe.
- El cargador se puede sobrecalentar e incendiarse si la disipación de calor es insuficiente. Las personas pueden sufrir lesiones graves o mortales y se pueden producir daños materiales.
 - ▶ No cubrir el cargador.

4.9 Realizar las conexiones eléctricas

El contacto con componentes con corriente puede producirse por las siguientes causas:

- El cable de conexión o el cable de prolongación está dañado.
- El enchufe a la red del cable de conexión o del cable de prolongación está dañado.
- La caja de enchufe no está correctamente instalada.

▲ PELIGRO

- El contacto con componentes conductores de corriente puede producir una descarga eléctrica. El usuario puede sufrir lesiones graves o mortales.

- ▶ Asegurarse de que el cable de conexión, el cable de prolongación y el enchufe a la red no estén dañados.



Si el cable de conexión o el cable de prolongación están dañados:

- ▶ No tocar los puntos dañados.
- ▶ Desenchufar el cable de red eléctrica de la toma de corriente.
- ▶ Asir el cable de conexión, el cable de prolongación y su enchufe de red con las manos secas.
- ▶ Insertar la clavija del cable de conexión o del cable de prolongación en una toma de corriente instalada y asegurada correctamente con un contacto de toma a tierra.
- ▶ Conectar el cargador mediante un interruptor diferencial (30 mA, 30 ms).
- Un cable de prolongación dañado o no adecuado puede provocar una descarga eléctrica. Las personas pueden sufrir lesiones graves o mortales.
 - ▶ Emplear un cable de prolongación con la sección de cable correcta, 18.4.

▲ ADVERTENCIA

- Durante la carga, una tensión de red o una frecuencia de red errónea puede originar una sobretensión en el cargador. El cargador se puede dañar.
 - ▶ Asegurarse de que la tensión y la frecuencia de la red eléctrica coincidan con las indicaciones que figuran en la placa de características del cargador.
- Si el cargador está conectado a una caja de enchufes múltiples, durante la carga se pueden sobrecargar los componentes eléctricos. Los componentes se pueden calentar y provocar un incendio. Las personas pueden sufrir lesiones graves o mortales y se pueden producir daños materiales.
 - ▶ Asegurarse de que los datos de potencia de la caja de enchufes múltiples no se vean sobrepasados por los datos que figuran en la placa de características del cargador sumados a los datos de todos los aparatos eléctricos conectados a dicha caja de enchufes.
- Un cable de conexión y un cable de prolongación mal tendidos se pueden dañar, pudiendo hacer, además, que las personas tropiecen con ellos. Las personas pueden sufrir lesiones y el cable de conexión o el cable de prolongación se puede dañar.
 - ▶ Tender el cable de conexión y el cable de prolongación y marcarlos para que las personas no puedan tropezar con ellos.

- ▶ Tender el cable de conexión y el cable de prolongación, de manera que no se tensen ni se enreden.
- ▶ Tender el cable de conexión y el cable de prolongación, de manera que no se dañen, se doblen, se aplasten ni se rocen.
- ▶ Proteger el cable de conexión y el cable de prolongación del calor, el aceite y los productos químicos.
- ▶ Tender el cable de conexión y el cable de prolongación sobre una base seca.
- Durante el trabajo se calienta el cable de prolongación. Si el calor no puede disiparse, podrá provocar un incendio.
 - ▶ Si se emplea una bobina de cable, desenrollar por completo el cable de la bobina.
- Si hay cables eléctricos o tubos tendidos en la pared, se pueden dañar si el cargador se monta en la pared. El contacto con cables eléctricos puede producir una descarga eléctrica. Las personas pueden sufrir lesiones graves y se pueden producir daños materiales.
 - ▶ Asegurarse de que no pasen cables eléctricos ni tubos por el lugar previsto de la pared.
- En el caso que el cargador no esté montado en la pared tal como se especifica en este manual de instrucciones, el cargador o el acumulador se pueden caer o se puede calentar demasiado el cargador. Las personas pueden sufrir lesiones y se pueden producir daños materiales.
 - ▶ Montar el cargador en una pared tal y como se especifica en este manual de instrucciones.
- En el caso de montar el cargador con el acumulador colocado en una pared, el acumulador se puede caer del cargador. Las personas pueden sufrir lesiones y se pueden producir daños materiales.
 - ▶ Montar primero el cargador en la pared y colocar luego el acumulador.

4.10 Transporte

4.10.1 Aspirador manual

▲ ADVERTENCIA

- Durante el transporte, el aspirador manual puede volcarse o moverse. Las personas pueden sufrir lesiones y se pueden producir daños materiales.



- ▶ Sacar el acumulador.

- ▶ Transportar el aspirador manual en la bolsa suministrada.
- ▶ Si el volumen de suministro no contiene una bolsa: asegurar el aspirador manual con cinturones tensores, correas o una red, de manera que no pueda volcar ni moverse.

4.10.2 Acumulador

⚠ ADVERTENCIA

- El acumulador no está protegido contra todas las influencias ambientales. Si el acumulador está expuesto a determinadas influencias ambientales, puede dañarse y se pueden producir daños materiales.
 - ▶ No transportar un acumulador dañado.
 - ▶ Si el volumen de suministro contiene una bolsa: transportar el acumulador en la bolsa suministrada.
- Durante el transporte, el acumulador puede volcarse o moverse. Las personas pueden sufrir lesiones y se pueden producir daños materiales.
 - ▶ Empaquetar el acumulador en el embalaje, de manera que no pueda moverse.
 - ▶ Asegurar el embalaje, de manera que no pueda moverse.

4.10.3 Cargador

⚠ ADVERTENCIA

- Durante el transporte, el cargador puede volcarse y moverse. Las personas pueden sufrir lesiones y se pueden producir daños materiales.
 - ▶ Retirar el enchufe de red de la caja de enchufe.
 - ▶ Sacar la batería.
 - ▶ Transportar la batería en la bolsa suministrada.
 - ▶ Si el volumen de suministro no contiene una bolsa, asegurar el cargador con cinturones tensores, correas o una red, de manera que no pueda volcar ni moverse.
- El cable de conexión no está diseñado para transportar el cargador con él. El cable de conexión y el cargador se pueden dañar.
 - ▶ Enrollar el cable de conexión y fijarlo en el cargador.

4.11 Almacenamiento

4.11.1 Aspirador manual

⚠ ADVERTENCIA

- Los niños no pueden identificar ni calcular los peligros del aspirador manual. Los niños pueden resultar lesionados gravemente.



- ▶ Sacar el acumulador.
- ▶ Guardar el aspirador manual fuera del alcance de los niños.
- Los contactos eléctricos del aspirador manual y los componentes metálicos se pueden corroer por la humedad. El aspirador manual puede dañarse.



- ▶ Sacar el acumulador.
- ▶ Guardar el aspirador manual limpio y seco.

4.11.2 Acumulador

⚠ ADVERTENCIA

- Los niños no pueden identificar ni calcular los peligros del acumulador. Los niños pueden resultar lesionados gravemente.
 - ▶ Guardar el acumulador fuera del alcance de los niños.
- El acumulador no está protegido contra todas las influencias ambientales. Si el acumulador está expuesto a determinadas influencias ambientales, puede dañarse de forma irreparable.
 - ▶ Guardar el acumulador limpio y seco.
 - ▶ Guardar el acumulador en un espacio cerrado.
 - ▶ Guardar el acumulador separado del aspirador manual.
 - ▶ Si el acumulador se guarda en el cargador: retirar el enchufe y guardar el acumulador con un estado de carga de entre el 40 % y el 60 % (2 LEDs lucen en verde).
 - ▶ No guardar el acumulador fuera de los límites de temperatura indicados, 18.5.

4.11.3 Cargador

⚠ ADVERTENCIA

- Los niños no pueden identificar ni calcular los peligros del cargador. Los niños pueden sufrir lesiones graves o mortales.
 - ▶ Extraer el enchufe de la red.

- ▶ Guardar el cargador fuera del alcance de los niños.
- El cargador no está protegido contra todas las influencias ambientales. Si el cargador está expuesto a determinadas influencias ambientales, podría dañarse.
 - ▶ Extraer el enchufe de la red.
 - ▶ Si el cargador está caliente, dejar que se enfríe.
 - ▶ Guardar el cargador limpio y seco.
 - ▶ Guardar el cargador en un espacio cerrado.
 - ▶ No guardar el cargador fuera de los límites de temperatura indicados,  18.5.
- El cable de conexión no está diseñado para transportar o colgar el cargador. El cable de conexión y el cargador se pueden dañar.
 - ▶ Asir el cargador por la caja y sujetarlo. En el cargador existe una cavidad de agarre para levantarlo con facilidad.
 - ▶ Enganchar el cargador en el soporte de pared.

4.12 Limpieza, mantenimiento y reparación

ADVERTENCIA

- Si durante la limpieza, el mantenimiento o la reparación está colocado el acumulador, el aspirador manual se puede conectar de forma accidental. Las personas pueden sufrir lesiones y se pueden producir daños materiales.
 - ▶ Sacar el acumulador.



- Los detergentes agresivos, la limpieza con un chorro de agua o con objetos puntiagudos pueden dañar el aspirador manual, el acumulador y el cargador. En el caso de que no se limpie correctamente el aspirador manual, el acumulador o el cargador, pueden dejar de funcionar correctamente los componentes y desactivarse los dispositivos de seguridad. Las personas pueden sufrir lesiones graves.
 - ▶ Limpiar el aspirador manual, el acumulador y el cargador tal y como se especifica en este manual de instrucciones.
- En el caso de que no se efectúe correctamente el mantenimiento o la reparación del aspirador manual, el acumulador y el cargador, pueden dejar de funcionar correctamente los componentes y desactivarse los dispositivos de seguridad. Las personas pueden sufrir lesiones graves o mortales.







5 Preparar el aspirador manual para el trabajo

- ▶ No realizar el mantenimiento y la reparación del aspirador manual, el acumulador y el cargador uno mismo.
- ▶ En el caso de que haya que realizar el mantenimiento o reparación del aspirador manual, el acumulador o el cargador: acudir a un distribuidor especializado STIHL.

5 Preparar el aspirador manual para el trabajo

5.1 Preparar el aspirador manual para el trabajo

Antes de comenzar cualquier trabajo deben realizarse los siguientes pasos:

- ▶ Asegurarse de que los siguientes componentes se encuentren en un estado seguro:
 - Aspirador manual,  4.6.1.
 - Acumulador,  4.6.2.
 - Cargador,  4.6.3.
- ▶ Comprobar el acumulador,  10.2.
- ▶ Cargar por completo el acumulador,  6.2.
- ▶ Limpiar el aspirador manual,  15.1
- ▶ Comprobar los elementos de mando,  10.1.
- ▶ Si no se pueden realizar estos pasos: no utilizar el aspirador manual y acudir a un distribuidor especializado STIHL.

6 Cargar el acumulador y LEDs

6.1 Montar el cargador en una pared

El cargador se puede montar en una pared.

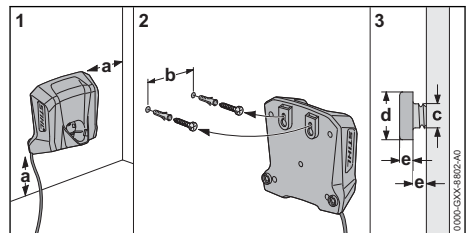

► Montar el cargador en una pared de manera que se cumplan las siguientes condiciones:

- Emplear un material de fijación apropiado.
- El cargador debe estar horizontal.
Se han de observar las siguientes medidas:
 - a = como mínimo 100 mm
 - b = 54 mm
 - c = 4,5 mm
 - d = 9 mm
 - e = 2,5 mm

6.2 Cargar el acumulador

El tiempo de carga depende de distintos factores, p. ej. de la temperatura del acumulador o de la temperatura ambiente. Respetar los rangos de temperatura recomendados para lograr un rendimiento óptimo,  18.6. El tiempo de carga efectivo puede diferir del indicado. Los tiempos de carga figuran en www.stihl.com/charging-times.

Cuando se enchufa la clavija a una toma de corriente y se coloca el acumulador en el cargador, el proceso de carga se inicia automáticamente. Cuando el acumulador está completamente cargado, el cargador se desconecta automáticamente.

Durante la carga, el acumulador y el cargador se calientan.

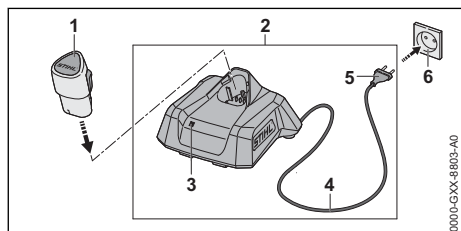

- Insertar la clavija (5) en una toma de corriente (6) de fácil acceso.
El cargador (2) realiza un autotest. El LED (3) se luce durante aprox. 1 segundo en verde, y aprox. 1 segundo, en rojo.
- Tender el cable de conexión (4).

- Colocar el acumulador (1) en las guías del cargador (2) y oprimirlo hasta el tope.
El LED (3) luce en verde o parpadea en rojo.
El acumulador (2) se está cargando.
- Si los LEDs (3) ya no lucen: el acumulador (1) está completamente cargado y se puede sacar del cargador (2).
- Si ya no se utiliza el cargador (2): retirar en enchufe de la red (5) de la caja de enchufe (6).

6.3 Visualizar el estado de carga

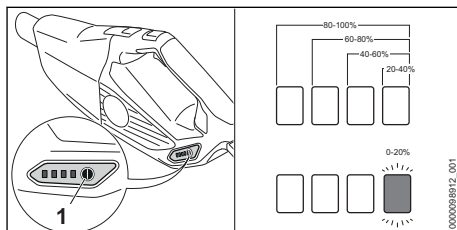

- Colocar la batería.
- Pulsar la tecla (1).
Los LED lucen en verde durante unos 5 segundos e indican el estado de carga.
- Si el LED derecho parpadea en verde, cargar el acumulador.

6.4 LEDS en el aspirador manual

Los LED pueden indicar el estado de carga del acumulador o las averías. Los LED pueden lucir o parpadear en verde o en rojo.

Si los LED lucen o parpadean en verde, se indica el estado de carga.

- Si los LED lucen o parpadean en rojo, subsanar las anomalías,  17.1.
En el aspirador manual o en el acumulador existe una anomalía.

6.5 LED del cargador

El LED indica el estado del cargador o las anomalías. El LED puede iluminarse o parpadear en verde o en rojo.

Si el LED se ilumina o parpadea en verde, la batería se está cargando.

- Si el LED se ilumina o parpadea en rojo, solucionar las anomalías,  17.
En el cargador o en la batería hay una anomalía.

7 Ensamblar el aspirador manual

7.1 Montar los accesorios

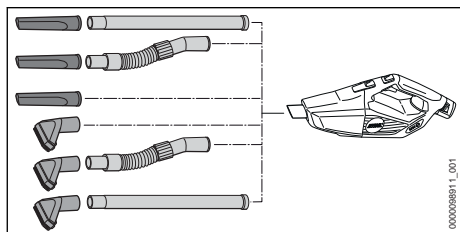

- ▶ Ensamblar el accesorio y montarlo en la tobera.

Desmontar y montar el suplemento de cepillo

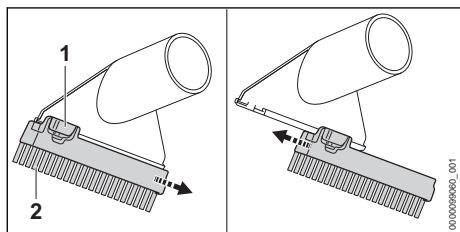

Desmontar el suplemento de cepillo:

- ▶ Presionar el bloqueo de seguridad (1) y mantenerlo presionado.
- ▶ Quitar el suplemento de cepillo (2).

Adosar el suplemento de cepillo:

- ▶ Introducir el suplemento de cepillo (1) en las guías de la tobera de aspiración hasta el tope. El suplemento de cepillo encastra de forma audible.

8 Colocar y sacar el acumulador

8.1 Colocar la batería

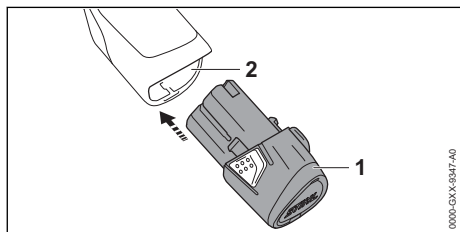

- ▶ Oprimir la batería (1) en su cavidad (2) hasta el tope. La batería (1) encaja con un clic.

8.2 Sacar la batería

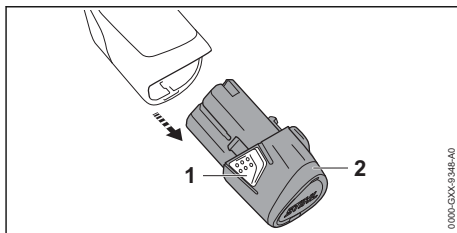

- ▶ Oprimir ambos ganchos de sujeción (1). La batería (2) está desenclavada y se puede sacar.

9 Conectar y desconectar el aspirador manual

9.1 Conectar el aspirador manual

- ▶ Sujetar el aspirador manual por la empuñadura de mando, de manera que el dedo pulgar abrace dicha empuñadura.

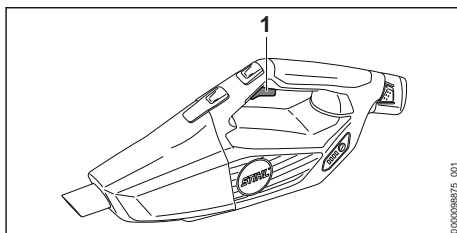

- ▶ Oprimir la palanca de mando (1) con el dedo índice y mantenerla oprimida. El aspirador manual acelera y aspira el material.

9.2 Desconectar el aspirador manual

- ▶ Soltar la palanca de mando. Se deja de aspirar material.
- ▶ Si sigue aspirando material: sacar el acumulador y acudir a un distribuidor especializado STIHL. El aspirador manual está averiado.

10 Comprobar el aspirador manual y el acumulador

10.1 Comprobar los elementos de mando

Palanca de mando

- ▶ Sacar el acumulador.
- ▶ Presionar la palanca de mando.

- ▶ Si la palanca de mando se mueve con dificultad o no vuelve por sí misma a la posición de salida: no utilizar el aspirador manual y acudir a un distribuidor especializado STIHL. La palanca de mando está averiada.

Conectar el aspirador manual

- ▶ Colocar el acumulador.
- ▶ Presionar la palanca de mando y mantenerla presionada. Se aspira el material.
- ▶ Si parpadean 3 LEDs en rojo, sacar el acumulador y acudir a un distribuidor especializado STIHL. Hay una avería en el aspirador manual.
- ▶ Soltar la palanca de mando. Se deja de aspirar material.
- ▶ Si sigue aspirando material: sacar el acumulador y acudir a un distribuidor especializado STIHL. El aspirador manual está averiado.

10.2 Comprobar el acumulador

- ▶ Colocar el acumulador.
- ▶ Pulsar la tecla en el aspirador manual. Los LEDs lucen o parpadean.
- ▶ Si los LEDs no lucen o parpadean: no utilizar el aspirador manual y el acumulador y acudir a un distribuidor especializado STIHL. En el aspirador manual o en el acumulador existe una anomalía.

11 Trabajar con el aspirador manual

11.1 Sujetar y manejar el aspirador manual

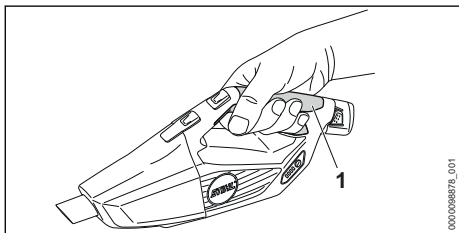

- ▶ Sujetar y manejar el aspirador manual con una mano en la empuñadura de mando (1), de manera que el dedo pulgar abrace dicha empuñadura.

11.2 Aspirar polvo y suciedad

- ▶ Conectar el aspirador manual.

- ▶ Sujetar el aspirador manual con una mano por la empuñadura de mando y aspirar directamente o bien con un accesorio montado.

Respetar los rangos de temperatura recomendados para lograr un rendimiento óptimo, 18.6.

11.3 Activar y desactivar el gas fijo

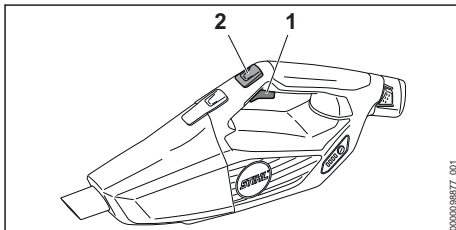

- ▶ Conectar el aspirador manual.
- ▶ Presionar la tecla del gas fijo (2). La fuerza de soplado está fijada. La palanca de mando ya se puede soltar.

Para desactivar el gas fijo: presionar la palanca de mando (1).

12 Después del trabajo

12.1 Después del trabajo

- ▶ Desconectar el aspirador manual y sacar el acumulador.
- ▶ Si el aspirador manual está mojado: dejarlo secar.
- ▶ Si el acumulador está mojado o húmedo: dejarlo secar, 18.6.
- ▶ Limpiar el aspirador manual.
- ▶ Limpiar el acumulador.

12.2 Vaciar el depósito

- ▶ Desconectar el aspirador manual y sacar el acumulador.

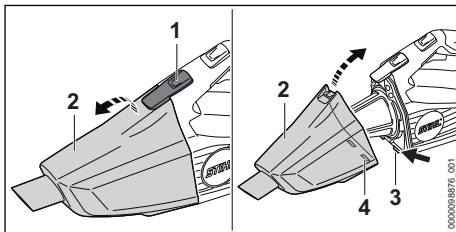

- ▶ Presionar la palanca de bloqueo (1) y sacar el depósito (2).
- ▶ Vaciar el depósito y eliminar el contenido según las normas.
- ▶ Aplicar el depósito (2), de manera que los salientes (3) encajen en los rebajes (4).
- ▶ Cerrar el depósito (2).

El depósito (2) encastra de forma audible.

13 Transporte

13.1 Transportar el aspirador manual

- ▶ Desconectar el aspirador manual y sacar el acumulador.

Llevar el aspirador manual

- ▶ Llevar el aspirador manual por la empuñadura de mando con una mano.

Transportar el aspirador manual en un vehículo

- ▶ Transportar el aspirador manual en la bolsa suministrada.
- ▶ Asegurar la bolsa, de manera que esta no pueda volcar o moverse.

13.2 Transportar el acumulador

- ▶ Desconectar el aspirador manual y sacar el acumulador.
- ▶ Asegurarse de que el acumulador se encuentre en un estado que permita trabajar con seguridad.
- ▶ Embalar el acumulador en la bolsa suministrada.
- ▶ Si no hay ninguna bolsa en el contenido de suministro: embalar el acumulador, de manera que no se pueda mover en el embalaje.
- ▶ Asegurar el embalaje, de manera que no pueda moverse.

El acumulador está sujeto a los requisitos del transporte de mercancías peligrosas. El acumulador está clasificado como UN 3480 (baterías de iones de litio) y se ha comprobado según el manual de comprobaciones y criterios UN, parte III, capítulo 38.3.

Las disposiciones de transporte se indican en www.stihl.com/safety-data-sheets.

13.3 Transportar el cargador

- ▶ Retirar el enchufe de red de la caja de enchufe.
- ▶ Sacar la batería.
- ▶ Enrollar el cable de conexión y fijarlo en el cargador.
- ▶ Si el cargador se transporta en un vehículo:
 - ▶ Transportar la batería en la bolsa suministrada.
 - ▶ Asegurar la bolsa de manera que esta no pueda volcar ni moverse.
 - ▶ Si el volumen de suministro no contiene una bolsa, asegurar el cargador de manera que este no pueda volcar ni moverse.

14 Almacenamiento

14.1 Guardar el aspirador manual

- ▶ Desconectar el aspirador manual y sacar el acumulador.
- ▶ Guardar el aspirador manual, de manera que se cumplan las siguientes condiciones:
 - El aspirador manual está fuera del alcance de los niños.
 - El aspirador manual está limpio y seco.

14.2 Guardar el acumulador

STIHL recomienda guardar el acumulador en un estado de carga de entre el 40 % y el 60 % (2 LED luciendo en verde).

- ▶ Guardar el acumulador, de manera que se cumplan las siguientes condiciones:
 - El acumulador está fuera del alcance de los niños.
 - El acumulador está limpio y seco.
 - El acumulador está en un espacio cerrado.
 - El acumulador está separado del aspirador manual.
 - Si el acumulador se guarda en el cargador: retirar el enchufe y guardar el acumulador con un estado de carga de entre el 40 % y el 60 % (2 LEDs lucen en verde).
 - El acumulador no se ha guardado fuera de los límites de temperatura indicados,  18.5.

INDICACIÓN

- Si el acumulador no se ha guardado de tal manera como se describe en este manual de instrucciones, el acumulador se puede descargar profundamente y, por ello, dañarse de forma irreparable.
 - ▶ Cargar un acumulador que esté descargado antes de guardarlo. STIHL recomienda guardar el acumulador con un estado de carga entre el 40 % y el 60 % (2 LEDs lucen en verde).
 - ▶ Guardar el acumulador separado del aspirador manual.

14.3 Guardar el cargador

- ▶ Desenchar el cable de red eléctrica de la toma de corriente.

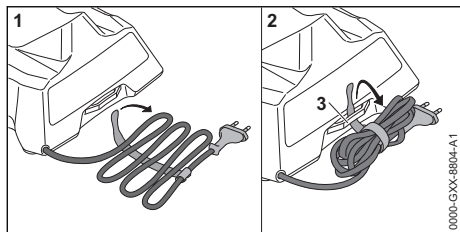

- ▶ Enrollar el cable de conexión y fijarlo al cargador.
- ▶ Guardar el cargador de manera que se cumplan las siguientes condiciones:
 - El cargador está fuera del alcance de los niños.
 - El cargador está limpio y seco.
 - El cargador está en una estancia cerrada.
 - El cargador no está enganchado en el cable de conexión o en el soporte (3) para el cable de conexión.
 - El cargador no debe guardarse fuera de los límites de temperatura indicados, 18.5.

15 Limpiar

15.1 Limpiar el aspirador manual y los accesorios

- ▶ Desconectar el aspirador manual y sacar el acumulador.
- ▶ Limpiar el aspirador manual y los accesorios con un paño húmedo.
- ▶ Limpiar las ranuras de ventilación con un pincel.

15.2 Limpiar el filtro

- ▶ Desconectar el aspirador manual y sacar el acumulador.
- ▶ Retirar el depósito.

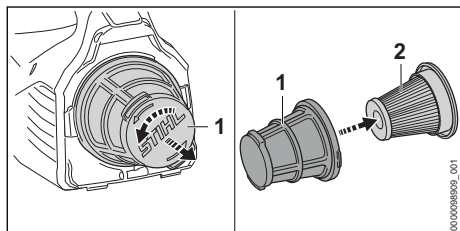

- ▶ Girar la cesta filtrante (1) en sentido antihorario y quitarla.
- ▶ Quitar el filtro de papel (2).
- ▶ Quitar la suciedad más importante de la parte exterior del filtro de papel (2).
- ▶ Sacudir el filtro de papel (2).
- ▶ Sacudir la cesta filtrante (1).
- ▶ Enjuagar la cesta filtrante (1) bajo agua corriente y dejarla secar al aire.
- ▶ Colocar el filtro de papel (2) en la cesta filtrante (1).
- ▶ Aplicar la cesta filtrante (1) y girarla en sentido horario hasta que encastre.

15.3 Limpiar el acumulador

- ▶ Limpiar el acumulador con un paño húmedo.

15.4 Limpiar el cargador

- ▶ Desenchufar el cable de red eléctrica de la toma de corriente.
- ▶ Limpiar el cargador con un paño húmedo.
- ▶ Limpiar los contactos eléctricos del cargador con un pincel o con un cepillo blando.

16 Reparación

16.1 Reparar el aspirador manual, el acumulador y el cargador

El usuario no puede realizar por sí mismo el mantenimiento y la reparación del aspirador manual, el acumulador y el cargador.

- ▶ Si el aspirador manual está dañado: no utilizar el aspirador y acudir a un distribuidor especializado STIHL.
- ▶ Si el acumulador está averiado o dañado: sustituirlo.
- ▶ Si el cargador está averiado o dañado: sustituirlo.
- ▶ Si el cable de conexión está defectuoso o dañado, no utilizar el cargador y llevarlo a un distribuidor especializado STIHL para su sustitución.

17 Subsancar las perturbaciones

17.1 Subsancar las averías del aspirador manual o el acumulador

Avería	LEDs en el aspirador manual	Causa	Remedio
Al conectar el aspirador manual, no se pone el marcha.	1 LED parpadea en verde.	El estado de carga del acumulador es demasiado bajo.	► Cargar el acumulador.
	1 LED se ilumina en rojo.	El acumulador está demasiado caliente o demasiado frío.	► Sacar el acumulador. ► Dejar enfriar o calentar el acumulador.
	3 LEDs parpadean en rojo.	Hay una avería en el aspirador manual.	► Sacar el acumulador y volver a colocarlo. ► Conectar el aspirador manual. ► Si siguen parpadeando 3 LEDs en rojo: no utilizar el aspirador manual y acudir a un distribuidor especializado STIHL.
	3 LEDs lucen en rojo.	El aspirador manual está demasiado caliente.	► Sacar el acumulador. ► Dejar enfriarse el aspirador manual.
	4 LEDs parpadean en rojo.	Hay una avería en el acumulador.	► Sacar el acumulador. ► Limpiar los contactos eléctricos en la cavidad para el acumulador. ► Colocar el acumulador. ► Conectar el aspirador manual. ► Si 4 LEDs siguen parpadeando en rojo: no utilizar el acumulador y acudir a un distribuidor especializado STIHL.
		La conexión eléctrica entre el aspirador manual y el acumulador está interrumpida.	► Sacar el acumulador. ► Limpiar los contactos eléctricos en la cavidad para el acumulador. ► Colocar el acumulador.
		El aspirador manual o el acumulador están húmedos.	► Dejar secarse el aspirador manual o el acumulador,  18.6.
El aspirador manual se apaga durante el funcionamiento.	3 LEDs lucen en rojo.	El aspirador manual está demasiado caliente.	► Sacar el acumulador. ► Dejar enfriarse el aspirador manual.
		Existe una avería eléctrica.	► Sacar el acumulador y volver a colocarlo. ► Conectar el aspirador manual.
La potencia de aspiración del aspirador manual disminuye.	1 LED parpadea en verde.	El estado de carga del acumulador es demasiado bajo.	► Cargar el acumulador.
		El depósito está lleno.	► Sacar el acumulador. ► Vaciar el depósito. ► Limpiar el aspirador manual.
El tiempo de funcionamiento del aspirador manual es demasiado corto.		El acumulador no está completamente cargado.	► Cargar por completo el acumulador.

Avería	LEDs en el aspirador manual	Causa	Remedio
		Se ha sobrepasado la vida útil del acumulador.	► Sustituir el acumulador.

17.2 Subsanan las averías del cargador

Avería	LED del cargador	Causa	Solución
No se está cargando el acumulador.	El LED luce en rojo.	El acumulador está demasiado caliente o demasiado frío.	► Dejar colocado el acumulador en el cargador. El proceso de carga se inicia automáticamente en cuanto se alcance el margen de temperatura admisible.
	El LED parpadea en rojo.	La conexión eléctrica entre el cargador y el acumulador está interrumpida.	► Sacar el acumulador. ► Limpiar los contactos eléctricos del cargador. ► Colocar el acumulador.
		Hay una avería en el cargador.	► No utilizar el cargador y acudir a un distribuidor especializado STIHL.
		Hay una avería en el acumulador.	► No utilizar el acumulador y acudir a un distribuidor especializado STIHL.
El cargador no realiza ningún autotest.	El LED no luce durante aprox. 1 segundo en verde, y aprox. 1 segundo, en rojo.	La conexión eléctrica entre el cargador y el acumulador se ha interrumpido brevemente.	► Desenchufar el cable de red eléctrica de la toma de corriente. ► Esperar 1 minuto. ► Insertar el enchufe en la toma de corriente.

18 Datos técnicos

18.1 Aspirador manual STIHL SEA 20.0

- Acumulador admisible: STIHL AS
- Peso sin acumulador: 1,1 kg
- Paso de aire máximo: 1026 l/min
- Depresión máxima: 80 mbares
- Medidas
 - Longitud: 465 mm
 - Ancho: 113 mm
 - Alto: 187 mm
- Diámetro interior tubo flexible de aspiración: 29 mm
- Contenido máximo del depósito: 0,75 l

El tiempo de funcionamiento se indica en www.stihl.com/battery-life.

18.2 Acumulador STIHL AS

- Tecnología de acumulador: iones de litio
- Tensión: 10,8 V
- Capacidad en Ah: véase la placa de características
- Contenido de energía en Wh: véase la placa de características
- Peso en kg: véase la placa de características

18.3 Cargador STIHL AL 1

- Tensión nominal: véase la placa de características
- Frecuencia: véase la placa de características
- Potencia nominal: véase la placa de características
- Corriente de carga: véase la placa de características
- Contenido de energía máximo del acumulador homologado STIHL AS: 12,5 Ah

Los tiempos de carga figuran en www.stihl.com/charging-times.

18.4 Cables de prolongación

Cuando se utiliza un cable de prolongación, los hilos del cable, independientemente de la tensión y la longitud del cable de prolongación, tienen que tener al menos las siguientes secciones:

Si la tensión nominal en el rótulo de potencia es de 220 V hasta 240 V:

- Longitud de cable hasta 20 m:
AWG 15/1,5 mm²
- Longitud de cable 20 m hasta 50 m:
AWG 13/2,5 mm²

Si la tensión nominal en el rótulo de potencia es de 100 V hasta 127 V:

- Longitud de cable hasta 10 m:
AWG 14/2,0 mm²
- Longitud de cable 10 m hasta 30 m:
AWG 12/3,5 mm²

18.5 Límites de temperatura



ADVERTENCIA

- El acumulador no está protegido contra todas las influencias ambientales. Si el acumulador está expuesto a determinadas influencias ambientales, puede prender fuego o explotar. Las personas pueden sufrir lesiones y se pueden producir daños materiales.
 - ▶ No cargar el acumulador por debajo de - 20 °C o a más + 50 °C.
 - ▶ No utilizar el aspirador manual, el acumulador o el cargador por debajo de - 20 °C o a más + 50 °C.
 - ▶ No guardar el aspirador manual, el acumulador o el cargador por debajo de - 20 °C o a más de + 70 °C.

18.6 Márgenes de temperatura recomendados

Para lograr un rendimiento óptimo del aspirador manual, el acumulador y el cargador, observar los siguientes márgenes de temperatura:

- Cargar: + 5 °C a + 40 °C
- Utilizar: - 10 °C a + 40 °C
- Guardar: - 20 °C a + 50 °C

Si el acumulador se carga, se utiliza o se guarda fuera de los márgenes de temperatura recomendados, se puede reducir el rendimiento.

Si el acumulador está mojado o húmedo, dejar secar el acumulador durante 48 h a más de + 15 °C y a menos de + 50 °C, así como a una humedad del aire inferior al 70 %. Si la humedad del aire es superior, ello puede prolongar el tiempo de secado.

18.7 REACH

REACH designa una ordenanza CE para el registro, evaluación y homologación de productos químicos.

Para informaciones para cumplimentar la ordenanza REACH, véase www.stihl.com/reach.

19 Piezas de repuesto y accesorios

19.1 Piezas de repuesto y accesorios

STIHL Estos símbolos caracterizan las piezas de repuesto STIHL y los accesorios originales STIHL.



STIHL recomienda emplear piezas de repuesto STIHL y accesorios originales STIHL.

Las piezas de repuesto y los accesorios de fabricantes externos no pueden ser evaluados por STIHL en lo que respecta a su fiabilidad, seguridad y aptitud pese a una observación continua del mercado por lo que STIHL tampoco puede responsabilizarse de su aplicación.

Las piezas de repuesto y los accesorios originales STIHL se pueden adquirir en un distribuidor especializado STIHL.

20 Gestión de residuos

20.1 Gestionar el aspirador manual, el acumulador y el cargador como residuos

La administración municipal o los distribuidores especializados STIHL ofrecen información sobre la gestión de residuos.

Una gestión indebida puede dañar la salud y el medio ambiente.

- ▶ Llevar los productos STIHL incluido el embalaje a un punto de recogida adecuado para el reciclado con arreglo a las prescripciones locales.
- ▶ No echarlos a la basura doméstica.

21 Información del producto

21.1 Aspirador manual STIHL SEA 20.0

ANDREAS STIHL AG & Co. KG
Badstraße 115
D-71336 Waiblingen

Alemania

- Tipo de construcción: Aspirador manual
- Marca: STIHL
- Modelo: SEA 20.0
- Identificación de serie: SA03

La documentación técnica se conserva en la homologación de productos de ANDREAS STIHL AG & Co. KG.

El año de construcción, el país de fabricación y el número de la máquina figuran en el aspirador manual.



Dr Nikolas Stihl

VIKTIGT! LÄS BRUKSANVISNINGEN INNAN DU ANVÄNDER PRODUKTEN OCH SPARA DEN.

2 Information bruksanvisningen

2.1 Varningar i texten



! VARNING

- Varnar för faror som kan leda till allvariga skador eller dödsfall.
 - ▶ Med åtgärderna kan man förhindra allvariga skador eller dödsfall.

OBS!

- Varnar för faror som kan leda till materialskador.
 - ▶ Med åtgärderna kan man förhindra materialskador.

2.2 Symboler i texten



Denna symbol hänvisar till ett kapitel i denna bruksanvisning.

Innehållsförteckning

1	Förord.....	53
2	Information bruksanvisningen.....	53
3	Översikt.....	54
4	Säkerhetsanvisningar.....	55
5	Göra den handhållna dammsugaren redo för användning.....	61
6	Ladda batteriet och lampor.....	61
7	Sätta ihop den handhållna dammsugaren	62
8	Sätt in och ta ut batteriet.....	62
9	Sätta på och stänga av den handhållna dammsugaren.....	63
10	Kontrollera den handhållna dammsugaren och batteriet.....	63
11	Arbeta med den handhållna dammsugaren	63
12	Efter arbetet.....	64
13	Transport.....	64
14	Förvaring.....	64
15	Rengöring.....	65
16	Reparera.....	65
17	Felavhjälpning.....	66
18	Tekniska data.....	67
19	Reservdelar och tillbehör.....	68
20	Kassering.....	68
21	Produktinformation.....	68

1 Förord

Hej!

Tack för att du valt en produkt från STIHL. Vi utvecklar och tillverkar produkter av mycket hög kvalitet som uppfyller våra kunders behov. Därför är våra produkter mycket säkra även när de belastas mycket.

STIHL ger även en förstklassig service. Hos våra återförsäljare får du kompetent rådgivning och instruktioner samt tekniska råd.

STIHL strävar efter att arbeta på ett sätt som är så hållbart och ansvarsfullt mot naturen som möjligt. Denna bruksanvisning är till för att hjälpa dig att använda din STIHL produkt på ett säkert och miljövänligt sätt över lång tid.

Vi uppskattar ditt förtroende för oss och önskar dig lycka till med din STIHL-produkt.

3 Översikt

3.1 Handhållen dammsugare, batteri och laddare

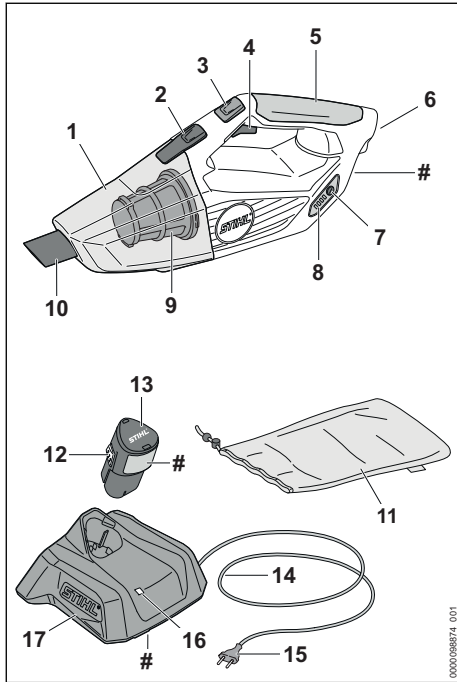

- 1 Behållare**
Behållaren samlar upp damm och smuts.
- 2 Spärrarm**
Spärrarmen håller fast behållaren på den handhållna dammsugaren.
- 3 Handgas-knapp**
Handgas-knappen låser sugkraften.
- 4 Strömbrytare**
Strömbrytaren sätter på och stänger av den handhållna dammsugaren.
- 5 Manöverhandtag**
Manöverhandtaget används för att manövrera, hålla och styra den handhållna dammsugaren.
- 6 Batterifack**
Batteriet sitter i batterifacket.
- 7 Tryckknapp**
Tryckknappen aktiverar LED-lamporna på den handhållna dammsugaren.

- 8 LED-lampa**
LED-lamporna indikerar batteriets laddningsstatus och eventuella fel.
- 9 Filter**
Filtret avskiljer damm och smuts ur den insugna luften.
- 10 Munstycke**
Munstycket leder damm och smuts till behållaren.
- 11 Väska**
Väskan används för att transportera och förvara den handhållna dammsugaren, batteriet, laddaren och tillbehöret.
- 12 Spärrhake**
Spärrhaken håller fast batteriet i batterifacket.
- 13 Batteri**
Batteriet försörjer den handhållna dammsugaren med energi.
- 14 Anslutningskabel**
Anslutningskabeln ansluter laddaren till kontakten.
- 15 Elkontakt**
Elkontakten förbinder anslutningskabeln med eluttaget
- 16 LED-lampa**
LED-lampan visar laddarens status.
- 17 Laddare**
Batteriet laddas i laddaren.

Typskylt med serienummer

3.2 Tillbehör

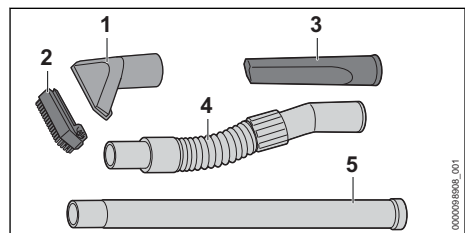

- 1 Sugmunstycke**
Sugmunstycket är till för att suga upp grov smuts.
- 2 Borstillsats**
Borstillsatsen är till för att suga på känsliga ytor.
- 3 Smalt munstycke**
Det smala munstycket används för att dammsuga trånga utrymmen.

4 Sugslang

Sugslangen är till för att förlänga det påmonterade munstycket.

5 Förlängningsrör

Förlängningsröret är till för att förlänga de påmonterade munstyckena.

3.3 Symboler

Symbolerna på den handhållna dammsugaren, batteriet och laddaren har följande innebörd:

 Aktivera handgas-knapp.

 LED-lampan lyser eller blinkar grönt. Batteriet laddas.

 LED-lampan blinkar rött. Det finns ingen elektrisk kontakt mellan batteriet och laddaren eller det finns ett fel på batteriet eller laddaren.

 Informationen bredvid symbolen anger batteriets energiinnehåll enligt batteritillverkarens specifikation. Energiinnehållet som är tillgängligt under användningen är lägre.

 Använd den elektriska utrustningen i ett stängt och torrt rum.

 Släng inte produkten i hushållsavfallet.

 Läs bruksanvisningen, se till att du har förstått den och spara den.

4 Säkerhetsanvisningar

4.1 Varningssymboler

Varningssymbolerna på den handhållna dammsugaren, batteriet eller laddaren har följande innebörd:

 Följ säkerhetsanvisningarna och vidta rätt åtgärder.

 Läs bruksanvisningen, se till att du har förstått den och spara den.

 Ta ur batteriet under arbetspauser, transport, förvaring, underhåll och reparation.

 Skydda den handhållna dammsugaren och laddaren mot regn och fukt.



Skydda batteriet mot värme och eld.



Skydda batteriet mot regn och fukt och doppa det inte i vätska.

4.2 Avsedd användning

Den handhållna dammsugaren STIHL SEA 20.0 används för att dammsuga torrt damm och torr smuts i hemmet.

Den handhållna dammsugaren får inte användas i regn.

Batteriet STIHL AS försörjer den handhållna dammsugaren med energi.

Laddaren STIHL AL 1 används för att ladda batteriet STIHL AS.

▲ VARNING

- Laddare och batterier som inte är godkända av STIHL för den handhållna dammsugaren kan orsaka brand och explosion. Detta kan orsaka allvarliga personskador eller dödsfall och saksador.
 - ▶ Använd den handhållna dammsugaren med ett batteri STIHL AS.
 - ▶ Ladda batteriet STIHL AS med laddaren STIHL AL 1.
- Om den handhållna dammsugaren, batteriet eller laddaren inte används på avsett sätt kan det leda till allvarliga personskador, dödsfall eller materialsador.
 - ▶ Använd den handhållna dammsugaren, batteriet och laddaren enligt anvisningarna i den här bruksanvisningen.

4.3 Krav på användaren

▲ VARNING

- Användare som inte utbildats känner inte till farorna med den handhållna dammsugaren. Användaren eller andra personer kan skadas allvarligt eller förolyckas.
 - ▶ Läs bruksanvisningen, se till att du har förstått den och spara den.
 - ▶ Om den handhållna dammsugaren lämnas vidare till en annan person ska bruksanvisningen medfölja.
 - ▶ Se till att användaren uppfyller följande krav:

- Användaren är utvilad.
- Användaren är i skick, fysiskt, motoriskt och mentalt, att använda den handhållna dammsugaren.
- Användaren kan inse och förutse riskerna med den handhållna dammsugaren.
- Användaren är myndig eller utbildas i ett arbete under tillsyn, i enlighet med nationella bestämmelser.
- Användaren har instruerats av en STIHL-återförsäljare eller en sakkunnig person innan denne använder den handhållna dammsugaren för första gången.
 - Användaren är inte påverkad av alkohol, medicin eller droger.
- ▶ Om något är oklart: Kontakta en STIHL-återförsäljare.

4.4 Klädsel och utrustning

▲ VARNING

- Under arbetet kan långt hår dras in i den handhållna dammsugaren. Det kan leda till att användaren skadas allvarligt.
 - ▶ Sätt upp långt hår och se till att det inte når nedanför axlarna.
- Damm kan virvla upp under arbetet. Damm som andas in kan skada hälsan och utlösa allergiska reaktioner.
 - ▶ Om damm virvlar upp ska en skyddsmask användas.
- Olämpliga kläder kan fastna i den handhållna dammsugaren. Användaren kan skadas allvarligt om olämpliga kläder används.
 - ▶ Använd tätt sittande kläder.
 - ▶ Ta av sjalar och smycken.
- Användaren kan halka om olämpliga skor används. Användaren kan skadas.

- ▶ Använd stabila, heltäckande skor med halksäker sula.

4.5 Arbetsområde och omgivning

4.5.1 Arbetsområde och omgivning

▲ VARNING

- Utomstående personer, barn och djur känner inte till farorna med den handhållna dammsugaren. Utomstående personer, barn och djur kan skadas allvarligt.
 - ▶ Håll utomstående personer, barn och djur borta från arbetsområdet.
 - ▶ Lämna inte den handhållna dammsugaren utan uppsikt.
 - ▶ Se till att barn inte kan leka med den handhållna dammsugaren.
- Den handhållna dammsugaren är inte vattentät. Om man arbetar i regnig eller fuktig miljö kan det leda till en elektrisk stöt. Användaren kan skadas allvarligt eller dö och den handhållna dammsugaren kan skadas.
 - ▶ Arbeta inte i regn eller fuktig miljö.



- Elektriska komponenter på den handhållna dammsugaren kan orsaka gnistor. Gnistorna kan orsaka brand eller explosion i brandfarlig eller explosiv miljö. Detta kan orsaka allvarliga personskador eller dödsfall och saksador.
 - ▶ Använd inte maskinen i brandfarlig eller explosiv miljö.
- Frånluft som andas in kan skada hälsan och leda till allergiska reaktioner.
 - ▶ Se till att det finns tillräcklig ventilation.
 - ▶ Följ de bestämmelser som gäller i ditt land när det gäller ventilation och luftcirkulation.

4.5.2 Batteri

▲ VARNING

- Utomstående personer, barn och djur förstår inte och kan inte bedöma farorna med batteriet. Utomstående personer, barn och djur kan skadas allvarligt.
 - ▶ Utomstående personer, barn och djur måste hållas på avstånd.
 - ▶ Lämna inte batteriet utan uppsikt.
 - ▶ Se till att barn inte kan leka med batteriet.

- Batteriet är inte skyddat mot all påverkan från omgivningen. Batteriet kan börja brinna, explodera eller skadas irreversibelt om det utsätts för viss påverkan från omgivningen. Detta kan orsaka allvarliga personskador och materialskador.



- ▶ Skydda batteriet mot värme och eld.
- ▶ Kasta inte batteriet i eld.

- ▶ Ladda, använd och förvara inte batteriet utanför de angivna temperaturgränserna,  18.5.



- ▶ Skydda batteriet mot regn och fukt och doppa inte ner det i vätska.

- ▶ Håll batteriet borta från små metalldelar.
- ▶ Utsätt inte batteriet för högt tryck.
- ▶ Utsätt inte batteriet för mikrovågor.
- ▶ Skydda batteriet mot kemikalier och salter.

4.5.3 Laddare

VARNING

- Utomstående personer och barn förstår inte och kan inte bedöma farorna med laddaren och elektrisk ström. Utomstående personer, barn och djur kan skadas allvarligt eller dödas.
 - ▶ Utomstående personer, barn och djur måste hållas på avstånd.

▶ Se till att barn inte kommer åt att leka med laddaren.

- Laddaren är inte vattenskyddad. Om man arbetar i regnig eller fuktig miljö kan det leda till en elektrisk stöt. Användaren kan skadas och laddaren kan gå sönder.



- ▶ Får inte användas i regn eller fuktig miljö.

- Laddaren är inte skyddad mot påverkan från omgivningen. Laddaren kan börja brinna eller explodera om den utsätts för viss påverkan från omgivningen. Detta kan orsaka allvarliga personskador och materialskador.
 - ▶ Förvara laddaren i ett stängt och torrt rum.
 - ▶ Använd inte laddaren i brandfarlig eller explosiv miljö.
 - ▶ Ställ inte laddaren på ett brandfarligt underlag.
 - ▶ Använd och förvara inte laddaren utanför de angivna temperaturgränserna,  18.5.
- Man kan snubbla på anslutningskabeln. Personer kan skadas och laddaren kan gå sönder.

- ▶ Se till att anslutningskabeln ligger platt på golvet.

4.6 Säker användning

4.6.1 Säker användning

- Den handhållna dammsugaren är säker att använda när följande villkor är uppfyllda:
- Den handhållna dammsugaren är oskadad.
 - Den handhållna dammsugaren är ren och torr.
 - Manöverdonen fungerar och är oförändrade.
 - Originaltillbehör från STIHL används för den handhållna dammsugaren.
 - Tillbehöret är korrekt monterat.

VARNING

- Vid icke-säker användning fungerar eventuellt inte komponenterna och säkerhetsanordningarna korrekt. Personer kan skadas allvarligt eller förolyckas.
 - ▶ Arbeta med en oskadad handhållen dammsugare.
 - ▶ Om den handhållna dammsugaren är smutsig eller blöt: Rengör den handhållna dammsugaren och låt den torka.
 - ▶ Gör inga ändringar på den handhållna dammsugaren.
 - ▶ Om manöverdonen inte fungerar: Arbeta inte med den handhållna dammsugaren.
 - ▶ Arbeta med insatt och oskadat filter.
 - ▶ Använd originaltillbehör från STIHL för den här handhållna dammsugaren.
 - ▶ Montera tillbehör enligt anvisningarna i den här bruksanvisningen eller enligt tillbehörets bruksanvisning.
 - ▶ Byt ut slitna eller skadade informationsskyltar.
 - ▶ Stick inte in föremål i hålen på den handhållna dammsugaren.

4.6.2 Batteri

- Batteriet är säkert att använda när följande uppfylls:
- Batteriet är oskadat.
 - Batteriet är rent och torrt.
 - Batteriet fungerar och har inte modifierats.

VARNING

- Om batteriet inte är i ett säkert skick kan det inte längre fungera på ett säkert sätt. Personer kan skadas allvarligt.
 - ▶ Arbeta bara med ett oskadat och fungerande batteri.
 - ▶ Ladda inte trasiga eller skadade batterier.
 - ▶ Rengör batteriet om det är smutsigt.

- ▶ Låt batteriet torka om det är blött eller fuktigt  18.6.
- ▶ Gör inga ändringar på batteriet.
- ▶ Stick inte in föremål i hålen på batteriet.
- ▶ Låt inte de elektriska kontaktarna på batteriet komma i kontakt med metallföremål eftersom det kan leda till kortslutning.
- ▶ Öppna inte batteriet.
- ▶ Byt ut utslitna eller skadade informations-skyltar.
- Det kan läcka ut vätska ur ett trasigt batteri. Om vätskan kommer i kontakt med huden eller ögonen kan huden eller ögonen bli irriterade.
 - ▶ Undvik kontakt med vätskan.
 - ▶ Om du fått vätska på huden: Tvätta de berörda ställena med rikligt med vatten och tvål.
 - ▶ Vid kontakt med ögonen: Skölj ögonen med rikligt med vatten i minst 15 minuter och kontakta läkare.
- Ett trasigt eller skadat batteri kan lukta konstigt, ryka eller brinna. Detta kan orsaka allvarliga personskador eller dödsfall och saksador kan uppstå.
 - ▶ Om batteriet luktar konstigt eller ryker: Använd inte batteriet och håll det borta från brännbart material.
 - ▶ Om batteriet börjar brinna, försök att släcka branden med en brandsläckare eller vatten.

4.6.3 Laddare

Laddaren är säker att använda när följande villkor är uppfyllda:

- Laddaren är oskadad.
- Laddaren är ren och torr.

VARNING

- Vid icke-säker användning fungerar eventuellt inte komponenterna och säkerhetsanordningarna korrekt. Personer kan skadas allvarligt eller förolyckas.
 - ▶ Använd bara en oskadad laddare.
 - ▶ Om laddaren är smutsig eller blöt: Rengör laddaren och låt den torka.
 - ▶ Modifiera inte laddaren.
 - ▶ Stick inte in föremål i hålen på laddaren.
 - ▶ Låt inte de elektriska kontaktarna i laddaren komma i kontakt med metallföremål eftersom det kan leda till kortslutning.
 - ▶ Öppna inte laddaren.

4.7 Arbeta

VARNING

- I vissa situationer kan det vara svårt att koncentrera sig. Det kan leda till att man snubblar, ramlar och skadas allvarligt.
 - ▶ Arbeta lugnt och metodiskt.
 - ▶ Om ljusförhållandena och sikten är dåliga: Arbeta inte med den handhållna dammsugaren.
 - ▶ Använd den handhållna dammsugaren ensam.
 - ▶ Var uppmärksam på hinder.
 - ▶ Stå på marken och ha god balans när du arbetar.
 - ▶ Om du börjar bli trött: Ta en paus i arbetet.
- Om den handhållna dammsugaren förändras under arbetet eller betar sig konstigt kan den handhållna dammsugaren vara i ett osäkert tillstånd. Detta kan orsaka allvarliga personskador och materialskador.
 - ▶ Avsluta arbetet, ta ur batteriet och kontakta en STIHL-återförsäljare.
 - ▶ Vid användning ska den handhållna dammsugaren stå upp.
 - ▶ Täck inte över den handhållna dammsugaren, den måste få tillräckligt med kylluft.

4.8 Ladda

VARNING

- Under laddningen kan det bildas lukt eller rök om laddaren är trasig eller defekt. Det kan leda till personskador eller materialskador.
 - ▶ Dra ut kontakten ur eluttaget.
- Laddaren kan överhettas och orsaka brand om värmen inte avleds korrekt. Det kan leda till allvarliga personskador, dödsfall eller materialskador.
 - ▶ Täck inte över laddaren.

4.9 Elanslutning

Det kan uppstå kontakt med strömförande komponenter av följande orsaker:

- Anslutningskabeln eller förlängningskabeln är skadad.
- Anslutningskabelns eller förlängningskabelns kontakt är skadad.
- Eluttaget är inte korrekt installerat.

FARA

- Kontakt med strömförande komponenter kan leda till elstöt. Användaren kan skadas allvarligt eller förolyckas.
 - ▶ Kontrollera att anslutningskabeln, förlängningskabeln och kontaktarna är oskadade.



Om anslutningskabeln eller förlängningskabeln är defekt eller skadad:

- ▶ Rör inte vid det skadade stället.
- ▶ Dra ut kontakten ur eluttaget.
- ▶ Berör endast anslutningskabel, förlängningskabel och kontakter med torra händer.
- ▶ Anslut anslutningskabelns eller förlängningskabelns elkontakt till ett korrekt installerat och säkrat eluttag med skyddskontakt.
- ▶ Anslut laddaren via en jordfelsbrytare (30 mA, 30 ms).
- En skadad eller olämplig förlängningskabel kan orsaka elstöt. Personer kan skadas allvarigt eller förolyckas.
 - ▶ Använd en förlängningskabel med rätt ledartvärnsnitt,  18.4.

⚠ VARNING

- Under laddningen kan fel nätspänning eller fel nätfrekvens leda till överspänning i laddaren. Laddaren kan skadas.
 - ▶ Kontrollera att elnätets nätspänning och nätfrekvens överensstämmer med uppgifterna på laddarens typskylt.
- Om laddaren ansluts till ett grenuttag kan elektriska komponenter överbelastas under laddningen. De elektriska komponenterna kan överhettas och orsaka brand. Detta kan orsaka allvarliga personskador eller dödsfall och saksador kan uppstå.
 - ▶ Säkerställ att de maximala effektingivelseerna på grenuttaget inte överskrider av effekten på typskylten för laddaren tillsammans med effekten hos alla övriga elektriska apparater som är anslutna till grenuttaget.
- En felaktigt dragen anslutningskabel och förlängningskabel kan skadas och man kan snubbla. Personer kan skadas och anslutningskabeln eller förlängningskabeln kan skadas.
 - ▶ Dra och märk ut anslutningskabeln och förlängningskabeln så att ingen kan snubbla.
 - ▶ Dra anslutningskabeln och förlängningskabeln så att de inte spänns eller fastnar.
 - ▶ Dra anslutningskabeln och förlängningskabeln så att de inte kan skadas, vikas, krossas eller nötas.
 - ▶ Skydda anslutningskabeln och förlängningskabeln från värme, olja och kemikalier.
 - ▶ Dra anslutningskabeln och förlängningskabeln på ett torrt underlag.
- Förlängningskabeln blir varm under arbetet. Om värmen inte kan avledas kan det leda till brand.

- ▶ Om en kabeltrumma används: Linda ut kabeltrumman helt.
- Om det finns elektriska ledningar och rör i väggen kan dessa skadas om laddaren monteras på väggen. Kontakt med elektriska ledningar kan leda till en elektrisk stöt. Detta kan orsaka allvarliga personskador och materialskador.
 - ▶ Kontrollera att det inte finns några elektriska ledningar och rör i väggen på det avsedda stället.
- Om laddaren inte är monterad på väggen på det sätt som beskrivs i denna bruksanvisning kan laddaren eller batteriet falla ner eller så kan laddaren bli för het. Detta kan orsaka personskador och saksador.
 - ▶ Montera laddaren på ett sådant sätt på väggen som det beskrivs i denna bruksanvisning.
- Om laddaren monteras på väggen med batteriet isatt kan batteriet ramla ur laddaren. Detta kan orsaka personskador och saksador.
 - ▶ Montera först laddaren på väggen och sätt sedan in batteriet.

4.10 Transport

4.10.1 Handhållen dammsugare

⚠ VARNING

- Den handhållna dammsugaren kan välta eller röra sig under transport. Detta kan orsaka personskador och saksador.



- ▶ Ta ut batteriet.
- ▶ Transportera den handhållna dammsugaren i den medföljande väskan.
- ▶ Om ingen väska ingår i leveransomfånget: Säkra den handhållna dammsugaren med spännband, remmar eller nät så att den inte kan välta eller röra sig.

4.10.2 Batteri

⚠ VARNING

- Batteriet är inte skyddat mot all påverkan från omgivningen. Batteriet kan skadas och saksador kan uppstå om batteriet utsätts för specifik miljöpåverkan.
 - ▶ Transportera inte batteriet om det är skadat.
 - ▶ Om det ingår en väska i leveransen: Transportera batteriet i den medföljande väskan.
- Batteriet kan välta eller röra sig under transporten. Detta kan orsaka personskador och saksador.

- ▶ Se till att batteriet inte kan röra sig i förpackningen.
- ▶ Se till att förpackningen inte kan röra sig.

4.10.3 Laddare

⚠ VARNING

- Laddaren kan välta eller röra sig under transporten. Det kan leda till personskador eller materialskador.
 - ▶ Dra ut kontakten ur eluttaget.
 - ▶ Ta ur batteriet.
 - ▶ Transportera laddaren i den medföljande väskan.
 - ▶ Om ingen väska ingår i leveransomfånget: Säkra laddaren med spännremmar, remmar eller ett nät så att den inte kan välta eller röra sig.
- Bär inte laddaren i anslutningskabeln. Anslutningskabeln och laddaren kan gå sönder.
 - ▶ Linda upp anslutningskabeln och fäst den i laddaren.

4.11 Förvaring

4.11.1 Handhållen dammsugare

⚠ VARNING

- Barn kan inte inse och bedöma farorna med den handhållna dammsugaren. Barn kan skadas allvarligt.



- ▶ Ta ut batteriet.

- ▶ Förvara den handhållna dammsugaren utom räckhåll för barn.
- De elektriska kontakterna på den handhållna dammsugaren och metalldelarna kan korrodera på grund av fukt. Den handhållna dammsugaren kan skadas.



- ▶ Ta ut batteriet.

- ▶ Förvara den handhållna dammsugaren på en ren och torr plats.

4.11.2 Batteri

⚠ VARNING

- Barn kan inte förstå och bedöma farorna med batteriet. Barn kan skadas allvarligt.
 - ▶ Förvara batteriet utom räckhåll för barn.
- Batteriet är inte skyddat mot all påverkan från omgivningen. Batteriet kan skadas irreparabelt

om det utsätts för viss påverkan från omgivningen.

- ▶ Förvara batteriet på en ren och torr plats.
- ▶ Förvara batteriet i ett stängt utrymme.
- ▶ Förvara inte batteriet i den handhållna dammsugaren.
- ▶ Om batteriet förvaras i laddaren: Dra ut elkontakten och förvara batteriet med en laddningsnivå mellan 40 % och 60 % (2 LED-lampor som lyser grönt).
- ▶ Förvara inte batteriet utanför de angivna temperaturgränserna, 18.5.

4.11.3 Laddare

⚠ VARNING

- Barn förstår inte och kan inte bedöma farorna med laddaren. Barn kan skadas allvarligt eller dödas.
 - ▶ Dra ur nätkontakten.
 - ▶ Förvara laddaren utom räckhåll för barn.
- Laddaren är inte skyddad mot påverkan från omgivningen. Laddaren kan skadas om den utsätts för påverkan från omgivningen.
 - ▶ Dra ur nätkontakten.
 - ▶ Om laddaren är varm: Låt laddaren svalna.
 - ▶ Förvara laddaren på en ren och torr plats.
 - ▶ Förvara laddaren i ett stängt rum.
 - ▶ Förvara inte laddaren utanför de angivna temperaturgränserna, 18.5.
- Bär inte laddaren i anslutningskabeln och låt den inte hänga i den. Anslutningskabeln och laddaren kan skadas.
 - ▶ Grip tag och håll laddaren i huset. Det finns ett handtag för att enkelt lyfta laddaren.
 - ▶ Fäst laddaren på väggfästet.

4.12 Rengöring, underhåll och reparation

⚠ VARNING

- Om batteriet sitter i under rengöring, underhåll eller reparation kan den handhållna dammsugaren plötsligt starta. Detta kan orsaka allvarliga personskador och materialskador.



- ▶ Ta ut batteriet.

- Starka rengöringsmedel, rengöring med hård vattenstråle eller spetsiga föremål kan skada den handhållna dammsugaren, batteriet och laddaren. Om den handhållna dammsugaren, batteriet eller laddaren inte rengörs på rätt sätt kan vissa komponenter och säkerhetsanord-







ningar sluta fungera. Personer kan skadas allvarigt.

- ▶ Rengör den handhållna dammsugaren, batteriet och laddaren enligt anvisningarna i den här bruksanvisningen.
- Om den handhållna dammsugaren, batteriet och laddaren inte underhålls eller repareras korrekt slutar eventuellt komponenterna och säkerhetsanordningarna att fungera. Personer kan skadas allvarigt eller förolyckas.
 - ▶ Reparera inte den handhållna dammsugaren, batteriet och laddaren själv.
 - ▶ Om den handhållna dammsugaren, batteriet eller laddaren måste underhållas eller repareras: Kontakta en STIHL-återförsäljare.

5 Göra den handhållna dammsugaren redo för användning

5.1 Förbereda den handhållna dammsugaren för användning

Före varje användning måste följande steg utföras:

- ▶ Kontrollera att följande komponenter befinner sig i säkert skick:
 - Handhållen dammsugare,  4.6.1.
 - Batteri,  4.6.2.
 - Laddare,  4.6.3.
- ▶ Kontrollera batteriet,  10.2.
- ▶ Ladda batteriet helt,  6.2.
- ▶ Rengör den handhållna dammsugaren,  15.1
- ▶ Kontrollera manöverdonen,  10.1.
- ▶ Om stegen inte kan genomföras: Använd inte den handhållna dammsugaren och uppsök en STIHL-återförsäljare.

6 Ladda batteriet och lampor

6.1 Montera laddaren på väggen

Laddaren kan monteras på väggen.

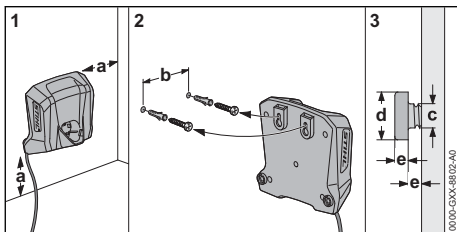

▶ Montera laddaren på väggen enligt följande:

- Lämpligt fastsättningsmaterial används.
- Laddaren är vägrät.
Bibehåll följande avstånd:
 - a = minst 100 mm
 - b = 54 mm
 - c = 4,5 mm
 - d = 9 mm
 - e = 2,5 mm

6.2 Ladda batteriet

Laddningstiden beror på olika faktorer som batteriets temperatur eller omgivningstemperaturen. För optimal prestanda, följ de rekommenderade temperaturintervallen,  18.6. Den faktiska laddningstiden kan avvika från den angivna laddningstiden. Laddningstiden anges på www.stihl.com/charging-times.

Om kontakten sitter i ett eluttag och batteriet sätts in i laddaren startar laddningen automatiskt. När batteriet är helt laddat stängs laddaren av automatiskt.

Batteriet och laddaren blir varma under laddningen.

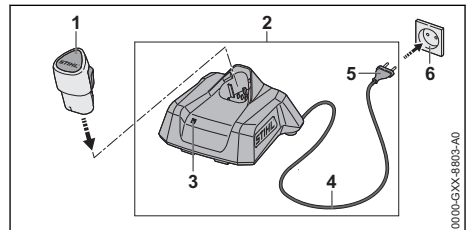

- ▶ Sätt i kontakten (5) i ett eluttag (6) som är lätt att komma åt.
- Laddaren (2) genomför ett självtest. LED-lampan (3) lyser grönt i ca 1 sekund och rött i ca 1 sekund.
- ▶ Dra anslutningskabeln (4).
- ▶ Sätt in batteriet (1) i laddarens (2) styrningar och tryck in det så långt det går. LED-lampan (3) lyser eller blinkar grönt. Batteriet (2) laddas.
- ▶ Om LED-lampan (3) inte längre lyser: Batteriet (1) är fulladdat och kan tas ut ur laddaren (2).
- ▶ Om laddaren (2) inte längre ska användas: Dra ut kontakten (5) ur eluttaget (6).

6.3 Visa laddningsnivån

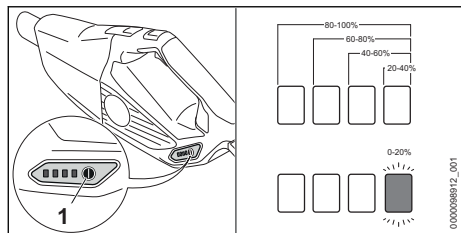

- ▶ Sätt i batteriet.
- ▶ Tryck på knappen (1).
LED-lamporna lyser grönt i ca 5 sekunder och visar laddningsnivån.
- ▶ Om höger LED-lampa blinkar grönt: Ladda batteriet.

6.4 LED-lampor på handhållen dammsugare

LED-lamporna kan indikera batteriets laddning och fel. LED-lamporna kan lysa eller blinka rött eller grönt.

Om LED-lamporna lyser eller blinkar grönt indikeras batterinivån.

- ▶ Om LED-lamporna lyser eller blinkar rött: Åtgärda felet, [17.1](#).

Det finns ett fel på den handhållna dammsugaren eller batteriet.

6.5 Lampa på laddaren

Lampan visar laddarens status eller fel. Lampan kan lysa eller blinka grönt eller rött.

Om lampan lyser eller blinkar grönt laddas batteriet.

- ▶ Om lampan lyser eller blinkar rött: Åtgärda fel, [17](#).

Det finns ett fel på laddaren eller batteriet.

7 Sätta ihop den handhållna dammsugaren

7.1 Montera tillbehör

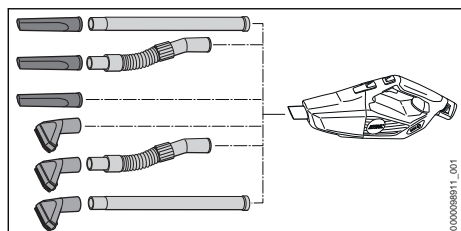

- ▶ Sätt i tillbehören och fäst dem på munstycket.

Demontera och montera borsttillbehör

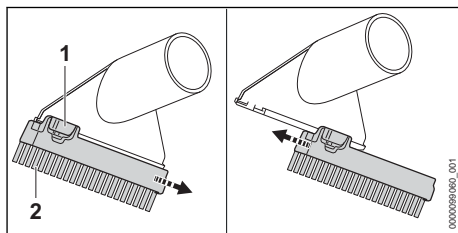

Demontera borsttillbehör:

- ▶ Tryck och håll ner spärrspaken (1).
- ▶ Ta av borsttillbehör (2).

Montera borsttillbehör:

- ▶ Skjut borsttillbehöret (1) så långt det går i styrningarna på sugmunstycket.
Det hörs när borsttillbehöret hakar fast.

8 Sätt in och ta ut batteriet

8.1 Sätt i batteriet

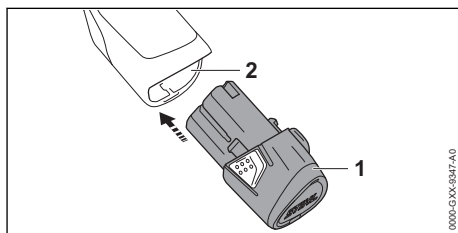

- ▶ Tryck in batteriet (1) så långt det går i batterifacket (2).
Batteriet (1) låses fast med ett klick.

8.2 Ta ur batteriet

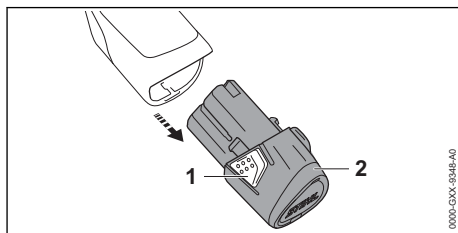

- ▶ Tryck på båda spärrhakarna (1).
Batteriet (2) är nu lossat och kan tas ur.

9 Sätta på och stänga av den handhållna dammsugaren

9.1 Sätta på den handhållna dammsugaren

- ▶ Håll den handhållna dammsugaren med en hand i manöverhandtagets område så att tummen omsluter handtaget.

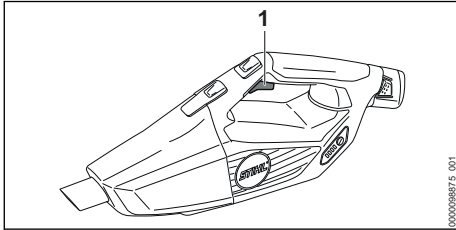

- ▶ Tryck på strömbrytaren (1) med pekfingeret och håll den intryckt. Den handhållna dammsugaren accelererar och sugmaterialet sugs in.

9.2 Stäng av den handhållna dammsugaren

- ▶ Släpp strömbrytaren. Sugmaterialet sugs inte längre in.
- ▶ Om sugmaterialet fortfarande sugs in: Ta ur batteriet och kontakta en STIHL-återförsäljare. Den handhållna dammsugaren är defekt.

10 Kontrollera den handhållna dammsugaren och batteriet

10.1 Kontrollera manöverdonen

Strömbrytare

- ▶ Ta ur batteriet.
- ▶ Tryck på strömbrytaren.
- ▶ Om strömbrytaren är svår att trycka in eller inte går tillbaka till sin ursprungliga position: Använd inte den handhållna dammsugaren och kontakta en STIHL-återförsäljare. Strömbrytaren är defekt.

Sätta på den handhållna dammsugaren

- ▶ Sätt i batteriet.
- ▶ Tryck på strömbrytaren och håll kvar. Sugmaterialet sugs in.
- ▶ Om 3 LED-lampor blinkar rött: Ta ur batteriet och kontakta en STIHL-återförsäljare. Fel på den handhållna dammsugaren.
- ▶ Släpp strömbrytaren. Sugmaterialet sugs inte längre in.
- ▶ Om sugmaterialet fortfarande sugs in: Ta ur batteriet och kontakta en STIHL-återförsäljare.

Den handhållna dammsugaren är defekt.

10.2 Kontrollera batteriet

- ▶ Sätt i batteriet.
- ▶ Tryck på tryckknappen på den handhållna dammsugaren. LED-lamporna lyser eller blinkar.
- ▶ Om lamporna inte lyser eller blinkar: Använd inte den handhållna dammsugaren och uppsök en STIHL-återförsäljare. Det finns ett fel på den handhållna dammsugaren eller batteriet.

11 Arbeta med den handhållna dammsugaren

11.1 Hålla i och styra den handhållna dammsugaren

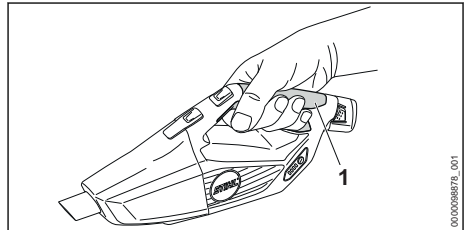

- ▶ Håll och styr den handhållna dammsugaren med en hand på handtaget (1) så att tummen ligger runt handtaget.

11.2 Suga upp damm och smuts

- ▶ Sätt på den handhållna dammsugaren.
- ▶ Håll i den handhållna dammsugaren med en hand på handtaget och sug direkt eller med ett monterat tillbehör.

För optimal prestanda, följ de rekommenderade temperaturintervallen,  18.6.

11.3 Aktivera och deaktivera handgas

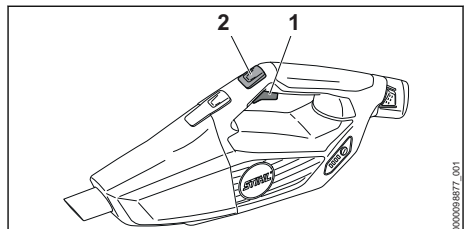

- ▶ Sätt på den handhållna dammsugaren.
- ▶ Tryck på handgas-knappen (2). Sugkraften är låst. Strömbrytaren kan släppas.

För att inaktivera handgasen: tryck på växelspaken (1).

12 Efter arbetet

12.1 Efter arbetet

- ▶ Stäng av den handhållna dammsugaren och ta ur batteriet.
- ▶ Låt den handhållna dammsugaren torka om den är fuktig.
- ▶ Låt batteriet torka om det är blött eller fuktigt  18.6.
- ▶ Rengör den handhållna dammsugaren.
- ▶ Rengör batteriet.

12.2 Tömma behållaren

- ▶ Stäng av den handhållna dammsugaren och ta ur batteriet.

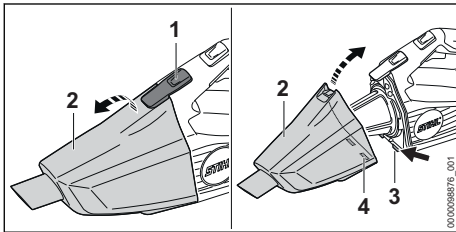

- ▶ Tryck på spärrspaken (1) och ta ur behållaren (2).
- ▶ Töm behållaren och ta hand om innehållet enligt gällande bestämmelser.
- ▶ Placera behållaren (2) så att spärrklackarna (3) greppar i urtagen (4).
- ▶ Fäll ner behållaren (2).

Behållaren (2) ger ett ljud ifrån sig när den kommer på plats.

13 Transport

13.1 Transportera den handhållna dammsugaren

- ▶ Stäng av den handhållna dammsugaren och ta ur batteriet.

Bära den handhållna dammsugaren

- ▶ Bär den handhållna dammsugaren med en hand på handtaget.

Transportera den handhållna dammsugaren i ett fordon

- ▶ Transportera den handhållna dammsugaren i den medföljande väskan.
- ▶ Se till att väskan inte kan välta eller förflytta sig.

13.2 Transportera batteriet

- ▶ Stäng av den handhållna dammsugaren och ta ur batteriet.
- ▶ Kontrollera att batteriet är i ett säkert skick.
- ▶ Packa batteriet i den medföljande väskan.
- ▶ Om ingen väska ingår i leveransomfånget: förpacka batteriet så att det inte kan röra sig i förpackningen.
- ▶ Se till att förpackningen inte kan röra sig.

Batteriet måste transporteras som farligt gods. Batteriet är klassat som UN 3480 (litiumjonbatterier) och har kontrollerats enligt FN:s handbok för testning och kriterier del III, avsnitt 38.3.

Transportföreskrifterna finns angivna på www.stihl.com/safety-data-sheets.

13.3 Transportera laddaren

- ▶ Dra ut kontakten ur eluttag.
- ▶ Ta ur batteriet.
- ▶ Linda upp anslutningskabeln och fäst den i laddaren.
- ▶ Om laddaren transporteras i ett fordon:
 - ▶ Transportera laddaren i den medföljande väskan.
 - ▶ Se till att väskan inte kan välta eller röra sig.
 - ▶ Om ingen väska ingår i leveransomfånget: Se till att laddaren inte kan välta eller röra sig.

14 Förvaring

14.1 Förvara den handhållna dammsugaren

- ▶ Stäng av den handhållna dammsugaren och ta ur batteriet.
- ▶ Förvara den handhållna dammsugaren så att följande villkor är uppfyllda:
 - Den handhållna dammsugaren är utom räckhåll för barn.
 - Den handhållna dammsugaren är ren och torr.

14.2 Förvara batteriet

STIHL rekommenderar att batteriet förvaras laddat mellan 40 % och 60 % (2 LED-lampor lyser grönt).

- ▶ Förvara batteriet enligt följande:
 - Batteriet är utom räckhåll för barn.
 - Batteriet är rent och torrt.
 - Batteriet befinner sig i ett slutet utrymme.
 - Batteriet är bortkopplat från den handhållna dammsugaren.
 - Om batteriet förvaras i laddaren: Dra ut elkontakten och förvara batteriet med en laddningsnivå mellan 40 % och 60 % (2 LED-lampor som lyser grönt).
 - Förvara inte batteriet utanför angivna temperaturgränser,  18.5.

OBS!

- Om batteriet inte förvaras enligt beskrivningen i denna bruksanvisning kan batteriet djupurladdas och därmed skadas irreparabelt.
 - ▶ Ladda urladdat batteri före förvaring. STIHL rekommenderar att batteriet förvaras laddat mellan 40 % och 60 % (2 LED-lampor lyser grönt).
 - ▶ Förvara inte batteriet i den handhållna dammsugaren.

14.3 Förvara laddaren

- ▶ Dra ut kontakten ur eluttag.

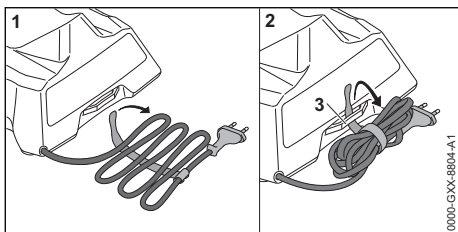

- ▶ Linda upp anslutningskabeln och fäst den i laddaren.
- ▶ Förvara laddaren enligt följande:
 - Förvara laddaren utom räckhåll för barn.
 - Se till att laddaren är ren och torr.
 - Förvara laddaren i ett stängt rum.
 - Låt inte laddaren hänga i anslutningskabeln eller i fästet (3) för anslutningskabeln.
 - Förvara inte laddaren utanför angivna temperaturgränser,  18.5.

15 Rengöring**15.1 Rengöra handhållen dammsugare och tillbehör**

- ▶ Stäng av den handhållna dammsugaren och ta ur batteriet.
- ▶ Rengör handhållen dammsugare och tillbehör med en fuktig trasa.

- ▶ Rengör ventilationsöppningarna med en pensel.

15.2 Rengöra filtret

- ▶ Stäng av den handhållna dammsugaren och ta ur batteriet.
- ▶ Ta ut behållaren.

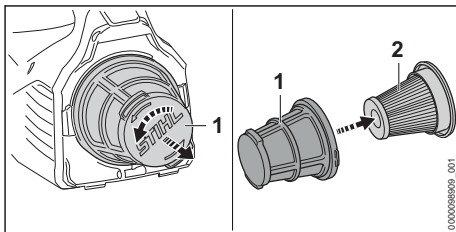

- ▶ Vrid filterkorgen (1) moturs och ta av den.
- ▶ Ta bort pappersfiltret (2).
- ▶ Ta bort grov smuts från pappersfiltrets (2) utsida.
- ▶ Slå av pappersfiltret (2).
- ▶ Slå av filterkorgen (1).
- ▶ Spola filterkorgen (1) under rinnande vatten och låt lufttorka.
- ▶ Sätt i pappersfiltret (2) i filterkorgen (1).
- ▶ Sätt på filterkorgen (1) och vrid det medurs tills den hakar fast.

15.3 Rengör batteriet

- ▶ Rengör batteriet med en fuktig trasa.

15.4 Rengör laddaren

- ▶ Dra ut kontakten ur eluttaget.
- ▶ Rengör laddaren med en fuktig trasa.
- ▶ Rengör laddarens elektriska kontakter med en pensel eller en mjuk borste.

16 Reparera**16.1 Reparera den handhållna dammsugaren, batteriet och laddaren**

- Användaren kan inte reparera den handhållna dammsugaren, batteriet och laddaren själv.
- ▶ Om den handhållna dammsugaren är skadad: använd inte den handhållna dammsugaren och kontakta en STIHL-återförsäljare.
 - ▶ Om batteriet är defekt eller trasigt: Byt ut batteriet.
 - ▶ Om laddaren är defekt eller trasigt: Byt ut laddaren.
 - ▶ Om anslutningskabeln är defekt eller skadad: Använd inte laddaren och låt anslutningskabeln bytas ut av en STIHL-återförsäljare.

17 Felavhjälpning

17.1 Åtgärda fel på den handhållna dammsugaren eller batteriet

Fel	LED-lampor på den handhållna dammsugaren	Orsak	Åtgärd
Den handhållna dammsugaren startar inte när man slår på den.	1 LED-lampa blinkar grönt.	Batteriet är inte tillräckligt laddat.	► Ladda batteriet.
	1 LED-lampa lyser rött.	Batteriet är för varmt eller för kallt.	► Ta ut batteriet. ► Låt batteriet svalna eller bli varmt.
	3 LED-lampor blinkar rött.	Fel på den handhållna dammsugaren.	► Ta ut batteriet och sätt i det igen. ► Sätt på den handhållna dammsugaren. ► Om de 3 LED-lamporna fortfarande blinkar rött: Använd inte den handhållna dammsugaren och kontakta en STIHL-återförsäljare.
	3 LED-lampor lyser rött.	Den handhållna dammsugaren är för varm.	► Ta ut batteriet. ► Låt den handhållna dammsugaren svalna.
	4 LED-lampor blinkar rött.	Fel på batteriet.	► Ta ut batteriet. ► Rengör de elektriska kontakterna i batterifacket. ► Sätt i batteriet. ► Sätt på den handhållna dammsugaren. ► Om de 4 LED-lamporna fortfarande blinkar rött: Använd inte batteriet och kontakta en STIHL-återförsäljare.
		Elanslutningen mellan den handhållna dammsugaren och batteriet har brutits.	► Ta ut batteriet. ► Rengör de elektriska kontakterna i batterifacket. ► Sätt i batteriet.
		Den handhållna dammsugaren eller batteriet är fuktiga.	► Låt den handhållna dammsugaren eller batteriet torka  18.6.
Den handhållna dammsugaren stängs av under drift.	3 LED-lampor lyser rött.	Den handhållna dammsugaren är för varm.	► Ta ut batteriet. ► Låt den handhållna dammsugaren svalna.
		Elfel.	► Ta ur batteriet och sätt i det igen. ► Sätt på den handhållna dammsugaren.
Den handhållna dammsugarens sugeffekt försvagas.	1 LED-lampa blinkar grönt.	Batteriet är inte tillräckligt laddat.	► Ladda batteriet.
		Behållaren är full.	► Ta ut batteriet. ► Töm behållaren. ► Rengör den handhållna dammsugaren.
Den handhållna dammsugarens drifttid är för kort.		Batteriet är inte helt laddat.	► Ladda batteriet helt.
		Batteriets livslängd är slut.	► Byt batteriet.

17.2 Åtgärda fel på laddaren

Fel	LED-lampa på laddaren	Orsak	Åtgärd
Batteriet laddas inte.	LED-lampan lyser rött.	Batteriet är för varmt eller för kallt.	<ul style="list-style-type: none"> ▶ Låt batteriet sitta kvar i laddaren. Laddningen startar automatiskt så fort tillåtet temperaturområde uppnåtts.
	LED-lampan blinkar rött.	Elanslutningen mellan laddaren och batteriet har brutits.	<ul style="list-style-type: none"> ▶ Ta ut batteriet. ▶ Rengör de elektriska kontakterna på laddaren. ▶ Sätt i batteriet.
		Fel på laddaren.	▶ Använd inte laddaren och kontakta en STIHL-återförsäljare.
		Fel på batteriet.	▶ Använd inte batteriet och kontakta en STIHL-återförsäljare.
Laddaren genomför inget självtest.	LED-lampan lyser inte grönt i ca 1 sekund och rött i ca 1 sekund.	Elanslutningen till laddaren har brutits kortvarigt.	<ul style="list-style-type: none"> ▶ Dra ut kontakten ur eluttaget. ▶ Vänta 1 minut. ▶ Sätt i kontakten i eluttaget.

18 Tekniska data

18.1 Handhållen dammsugare STIHL SEA 20.0

- Godkänt batteri: STIHL AS
- Vikt utan batteri: 1,1 kg
- Max luftflöde: 1026 l/min
- Max. undertryck: 80 mbar
- Mått
 - Längd: 465 mm
 - Bredd: 113 mm
 - Höjd: 187 mm
- Innerdiameter sugslang: 29 mm
- Max behållarvolym: 0,75 l

Drifttiden är angiven på www.stihl.com/battery-life.

18.2 Batteri STIHL AS

- Batteriteknik: litium-jon
- Spänning: 10,8 V
- Kapacitet i Ah: se typskylten
- Energiinnehåll i Wh: se typskylten
- Vikt i kg: se typskylten

18.3 Laddare STIHL AL 1

- Märkspänning: se typskylten
- Frekvens: se typskylten
- Märkeffekt: se typskylten
- Laddström: se typskylten
- Maximalt energiinnehåll för tillåtet batteri STIHL AS: 12,5 Ah

Laddningstiderna anges på www.stihl.com/charging-times.

18.4 Förlängningskablar

Om en förlängningskabel används måste dess ledningar ha åtminstone följande tvärsnitt, beroende på spänningen och längden på förlängningskabeln:

Om märkspänningen på typskylten är 220 V till 240 V:

- Upp till 20 m lång kabel: AWG 15 / 1,5 mm²
- 20 till 50 m lång kabel: AWG 13 / 2,5 mm²

Om märkspänningen på typskylten är 100 V till 127 V:

- Upp till 10 m lång kabel: AWG 14 / 2,0 mm²
- 10 till 30 m lång kabel: AWG 12 / 3,5 mm²

18.5 Temperaturgränser



VARNING

- Batteriet är inte skyddat mot all påverkan från omgivningen. Batteriet kan börja brinna eller explodera om det utsätts för viss påverkan från omgivningen. Detta kan orsaka allvarliga personskador och materialskador.
 - ▶ Batteriet kan inte ladda under - 20 °C eller över + 50 °C.
 - ▶ Använd inte den handhållna dammsugaren, batteriet eller laddaren under - 20 °C eller över + 50 °C.
 - ▶ Förvara inte den handhållna dammsugaren, batteriet eller laddaren under - 20 °C eller över + 70 °C.

18.6 Rekommenderade temperaturintervall

För optimal prestanda, följ de rekommenderade temperaturintervallen:

- Laddning: + 5 °C till + 40 °C
- Användning: - 10 °C till + 40 °C
- Förvaring: - 20 °C till + 50 °C

Om batteriet laddas, används eller förvaras utanför de rekommenderade temperaturintervallen kan prestandan försämrans.

Om batteriet är vått eller fuktigt ska du låta batteriet torka i minst 48 timmar i en temperatur över +15 °C och under +50 °C och i en luftfuktighet på under 70 %. Högre luftfuktighet kan förlänga torktiden.

18.7 REACH

REACH är en EG-förordning för registrering, bedömning och godkännande av kemikalier.

Information om REACH-direktivet finns på www.stihl.com/reach.

19 Reservdelar och tillbehör

19.1 Reservdelar och tillbehör

STIHL De här symbolerna kännetecknar **STIHL**-originaldelar och **STIHL**-originaltillbehör.

STIHL rekommenderar att du använder originaldelar och tillbehör från STIHL.

Reservdelar och tillbehör från andra tillverkare kan inte utvärderas av STIHL i fråga om tillförlitlighet, säkerhet och lämplighet trots pågående marknadsobservation och STIHL kan inte ansvara för användningen av dem.

Originaldelar och tillbehör från STIHL kan köpas hos en STIHL-återförsäljare.

20 Kassering

20.1 Avfallshantera den handhållna dammsugaren, batteriet och laddaren

Information om avfallshantering finns att få hos kommunförvaltningen eller en STIHL-återförsäljare.

Icke fackmannamässig kassering kan skada hälsan och miljön.

- Avfallshantera STIHLs produkter, inklusive förpackningar, enligt lokala föreskrifter på därför avsedd återvinningsstation.
- Släng inte produkten i hushållsavfallet.

21 Produktinformation

21.1 Handhållen dammsugare STIHL SEA 20.0

ANDREAS STIHL AG & Co. KG
Badstraße 115
D-71336 Waiblingen

Tyskland

- Konstruktionstyp: Handhållen dammsugare
- Fabrikat: STIHL
- Typ: SEA 20.0
- Serieidentifiering: SA03

Den tekniska dokumentationen förvaras hos avdelningen för produktgodkännande hos ANDREAS STIHL AG & Co. KG.

Tillverkningsår, tillverkningsland samt serienummer står på den handhållna dammsugaren.

Sisällysluettelo

1	Alkusanat.....	68
2	Tietoja tästä käyttöohjeesta.....	69
3	Yleiskuva.....	69
4	Turvallisuusohjeet.....	70
5	Käsi-imurin käyttöön valmistelu.....	76
6	Akun lataaminen ja LED-valot.....	76
7	Käsi-imurin kokoaminen.....	78
8	Akun asentaminen ja irrottaminen.....	78
9	Käsi-imurin käynnistäminen ja pysäyttäminen.....	78
10	Käsi-imurin ja akun tarkastus.....	78
11	Työskentely käsi-imurin kanssa.....	79
12	Työskentelyn jälkeen.....	79
13	Kuljettaminen.....	79
14	Säilytys.....	80
15	Puhdistaminen.....	80
16	Korjaaminen.....	81
17	Häiriöiden poistaminen.....	81
18	Tekniset tiedot.....	82
19	Varaosat ja varusteet.....	83
20	Hävittäminen.....	83
21	Tuotetiedot.....	84

1 Alkusanat

Arvoisa asiakas,

kiitämme sinua STIHLin tuotteen valinnasta. STIHL kehittää ja valmistaa huippuluokan tuotteita pitäen suunnittelun lähtökohtana asiakkaidensa tarpeita. Näin pystymme tarjoamaan asiakkaillemme tuotteita, jotka toimivat luotettavasti myös äärimmäisen vaativissa olosuhteissa.

STIHL tunnetaan myös erinomaisesta asiakaspalvelustaan. Jälleenmyyjämme huolehtivat sekä asiantuntevasta neuvonnasta ja opastuksesta että kattavien teknisten palvelujen tarjoamisesta.

STIHL on sitoutunut kestävään ja vastuulliseen vuorovaikutukseen luonnon kanssa. Tämän käyttöohjeen tarkoituksena on auttaa sinua käyttämään STIHL-tuotetta turvallisesti ja ympäristöystävällisesti pitkän käyttöiän ajan.

Kiitämme sinua STIHL:ää kohtaan osoittamastasi luottamuksesta. Toivomme, että olet tyytyväinen hankkimaasi STIHL-tuotteeseen.

N. S. Sill

Tohtori Nikolas Stihl

TÄRKEÄÄ! LUE OPAS ENNEN KÄYTTÖÄ JA SÄILYTÄ SE VASTAISTA KÄYTTÖÄ VARTEN.

2 Tietoja tästä käyttöohjeesta

2.1 Tekstin sisältämien varoitusten merkitseminen

VAROITUS

- Tämä teksti muistuttaa vaaroista, jotka voivat johtaa vakavaan loukkaantumiseen tai jopa kuolemaan.
 - ▶ Tekstissä mainittujen toimenpiteiden avulla on mahdollista välttää vakava loukkaantuminen tai jopa kuolema.

HUOMAUTUS

- Tämä teksti muistuttaa vaaroista, jotka voivat johtaa esinevahinkoihin.
 - ▶ Tekstissä mainittujen toimenpiteiden avulla on mahdollista välttää esinevahingot.

2.2 Tekstissä käytetyt symbolit



Tämä merkki viittaa johonkin tämän käyttöohjeen lukuun.

3 Yleiskuva

3.1 Käsi-imuri, akku ja laturi

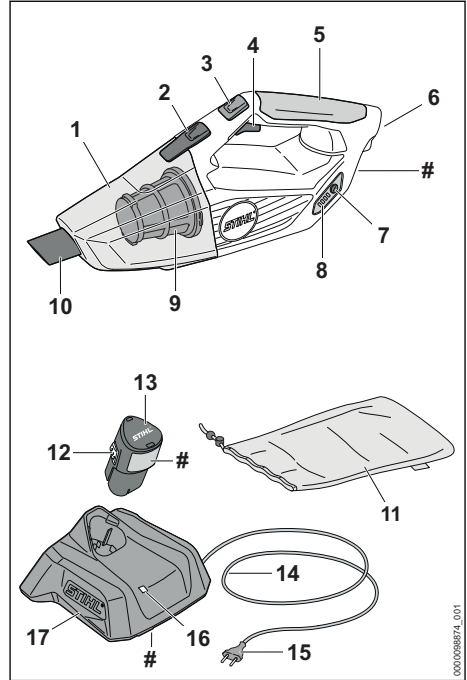

- 1 Säiliö**
Säiliö kerää imuroidun pölyn ja lian.
- 2 Lukitusvipu**
Säiliö voidaan lukita lukitusvivulla käsi-imuriin.
- 3 Vakiokaasupainike**
Vakiokaasupainike lukitsee imuvoiman.
- 4 KytKentävipu**
KytKentävipua käytetään käsi-imurin käynnistämiseen ja pysäyttämiseen.
- 5 Käyttökahva**
Käyttökahva on tarkoitettu käsi-imurin käyttöön, pitämiseen ja sen ohjaamiseen.
- 6 Akkulokero**
Akkulokero toimii akun säilytystilana.
- 7 Painike**
Tämä painike aktivoi käsi-imurin LED-valot.
- 8 LED-valot**
LED-valot ilmaisevat akun varaustilan ja akun häiriöt.
- 9 Suodatin**
Suodatin suodattaa pölyä ja likaa imetystä ilmasta.

10 Suutin

Suutin ohjaa imupölyn ja lian säiliöön.

11 Laukku

Laukku on tarkoitettu käsi-imurin, akun ja laturin ja varusteiden kuljetukseen ja säilytykseen.

12 Lukitushaka

Lukitushaka lukitsee akun akkulokeroon.

13 Akku

Akku toimii käsi-imurin energialähteenä.

14 Liitoskaapeli

Liitoskaapeli yhdistää laturin verkkopistokkeeseen.

15 Verkkopistoke

Verkkopistoke yhdistää liitoskaapelin pistotiasiaan

16 LED

LED-valo ilmaisee laturin tilan.

17 Laturi

Laturi huolehtii akun lataamisesta.

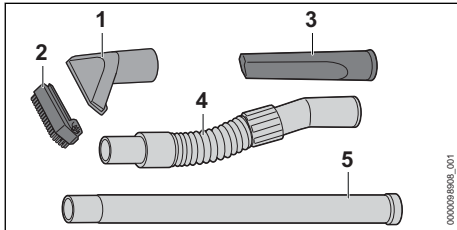
Koneen numerolla varustettu arvokilpi**3.2 Lisävarusteet****1 Imusuulake**

Imusuulaketta käytetään karkean lian imemiseen.

2 Harjasuulake

Harjasuulaketta käytetään imemiseen herkillä pinnoilla.

3 Saumasuulake

Saumasuulaketta käytetään vaikeasti käsiksi päästävissä paikoissa.

4 Imuletku

Imuletkua käytetään liitetyn suulakkeen laajentamiseen.

5 Jatkoputki

Jatkoputkea käytetään liitettyjen suulakkeiden laajentamiseen.

3.3 Symbolit

Käsi-imuri, akku ja laturi voi olla varustettu merkivaloilla. Näiden merkitys on seuraava:



Kytke lukituskaasu päälle.



LED-valo palaa yhtäjaksoisesti tai vilkkuu vihreänä. Akkua ladataan.



Punainen LED-valo vilkkuu. Akun ja latauslaitteen välillä ei ole sähköistä yhteyttä tai akussa tai laturissa on vika.



Symbolin vieressä oleva arvo ilmoittaa akun energiasisällön kennovalmistajan ilmoittamien tietojen perusteella. Käyttötilanteessa käytettävissä oleva energiasäilytys on tätä pienempi.



Käytä sähkölaitetta suljetussa ja kuivassa tilassa.



Älä hävitä tuotetta talousjätteen mukana.



Lue, ymmärrä ja tallenna käyttöohjeet myöhempää käyttöä varten.

4 Turvallisuusohjeet**4.1 Varoitusmerkit**

Käsi-imuriin, akkuun ja laturiin sijoitettujen varoitusmerkkien merkitys on seuraava:



Noudata turvallisuusohjeita ja toimi niiden sisältämien ohjeiden mukaisesti.



Lue käyttöohje ja varmista, että olet ymmärtänyt sen sisällön. Säilytä käyttöohje myöhempää käyttöä varten.



Poista akku työtaukojen sekä laitteen kuljettamisen, säilytyksen, huollon ja korjauksen ajaksi.



Suojaa käsi-imuri ja laturi sateelta ja kosteudelta.



Suojaa akku kuumuudelta ja avotulelta.



Suojaa akku sateelta ja kosteudelta, äläkä upota akkua nesteisiin.

4.2 Määräysten mukainen käyttö

STIHL SEA 20.0 -käsi-imuria käytetään kuivan pölyn ja liian imemiseen talon lähialueella.

Käsi-imuria ei saa käyttää sateessa.

STIHL AS akku toimii käsi-imurin energialähteenä.

Laturi STIHL AL 1 huolehtii akun STIHL AS lataamisesta.

▲ VAROITUS

- Muiden kuin STIHLin hyväksymien akkujen ja laturien käyttö käsi-imurin kanssa voi aiheuttaa tulipalon tai räjähdyksen. Seurauksena voi olla vakava tai hengenvaarallinen loukkaantuminen ja esinevahinkoja.
 - ▶ Käytä käsi-imurissa STIHL AP -akkua.
 - ▶ Lataa akku STIHL AS laturilla STIHL AL 1.
- Jos käsi-imuria, akkua tai laturia käytetään niille määritellystä käyttötarkoituksesta poikkeavasti, seurauksena voi olla vakava tai jopa hengenvaarallinen loukkaantuminen ja aineellista vahinkoa.
 - ▶ Puhdista käsi-imuri, laturi ja akku tämän käyttöohjeen kuvauksen mukaisesti.

4.3 Käyttäjää koskevat vaatimukset

▲ VAROITUS

- Käyttäjä ei pysty tunnistamaan eikä arvioimaan käsi-imuriin liittyviä vaaroja, ellei hän ole saanut asianmukaista perehdytystä sen käyttöön. Käyttäjä tai sivulliset saattavat loukkaantua vakavasti tai jopa hengenvaarallisesti.



- ▶ Lue, ymmärrä ja tallenna käyttöohjeet myöhemmästä käyttöö varten.

- ▶ Jos luovutat käsi-imurin toiselle henkilölle: anna käyttöohjeet mukaan.
- ▶ Varmista, että käyttäjä täyttää seuraavat ehdot:
 - Käyttäjä on valpas.

– Käyttäjä pystyy fyysisten, aistinvaraisten ja henkisten kykyjensä puolesta käyttämään käsi-imuria ja siten työskentelemään laitteella.

- Käyttäjä kykenee tunnistamaan ja arvioimaan käsi-imuriin liittyvät vaarat.

– Käyttäjä on täysi-ikäinen tai kansallisten määräysten mukaisessa valvotussa ammattikoulutuksessa.

– Käyttäjä on saanut STIHL-erikoisliikkeeltä tai joltakin muulta asiantuntevalta henkilöltä perehdytyksen käsi-imurin käyttöön, ennen sen ensimmäistä käyttöä.

- Käyttäjä ei ole alkoholin, lääkkeiden tai huumaavien aineiden vaikutuksen alainen.
- ▶ Jos jokin asia on jäänyt sinulle epäselväksi: Ota yhteyttä STIHL-erikoisliikkeeseen.

4.4 Vaatetus ja varustus

▲ VAROITUS

- Työskentelyn aikana pitkät hiukset saattavat tulla joutua käsi-imurin sisään. Käyttäjä voi loukkaantua vakavasti.
 - ▶ Sido pitkät hiukset yhteen ja varmista, että ne ovat olkapäiden yläpuolella.
- Työskentelyn aikana ilmaan saattaa nousta pölyä. Sisään hengitetty pöly voi olla haitallista terveydelle ja aiheuttaa allergisia reaktioita.
 - ▶ Jos muodostuu pölyä: Käytä pölysuojainta.
- Sopimattomat vaatteet saattavat tarttua kiinni käsi-imuriin. Käyttäjä voi loukkaantua vakavasti, mikäli hän ei ole pukeutunut sopivaan työvaatetukseen.
 - ▶ Käytä tiukasti kehoa vasten istuvaa vaate-tusta.
 - ▶ Riisu huivit ja korut yltäsi.
- Käyttäjä voi liukastua, mikäli hän ei käytä sopivia työjalkineita. Käyttäjä voi loukkaantua.
 - ▶ Käytä tukevia, umpinaisia ja karkeapohjaisia jalkineita.

4.5 Työskentelyalue ja ympäristö

4.5.1 Työskentelyalue ja ympäristö

▲ VAROITUS

- Sivulliset, lapset ja eläimet eivät pysty tunnistamaan eivätkä arvioimaan käsi-imurista aiheutuvia vaaroja. Sivulliset, lapset ja eläimet saattavat loukkaantua vakavasti.

► Pidä sivulliset henkilöt, lapset ja eläimet, etäällä työskentelyalueelta.

► Älä jätä käsi-imuria valvomatta.

► Varmista, että lapset eivät voi leikkiä käsi-imurilla.

- Käsi-imuria ei ole suojattu vedeltä. Seurauksena voi olla sähköisku, mikäli laitteella työskennellään sateessa tai kosteassa ympäristössä. Käyttäjä voi altistua vakavalle tai jopa hengenvaaralliselle loukkaantumiselle, minkä lisäksi myös käsi-imuri voi vaurioitua.



► Älä työskentele sateessa äläkä kosteassa ympäristössä.

- Käsi-imurin sähköosat voivat synnyttää kipinöitä. Kipinät voivat aiheuttaa helposti syttyvissä tai räjähdysalttiissa ympäristössä tulipalon ja räjähdyksen. Seurauksena voi olla vakava tai hengenvaarallinen loukkaantuminen ja esinevahinkoja.

► Älä työskentele helposti syttyvässä tai räjähdysalttiissa ympäristössä.

- Sisään hengitetty poistoilma voi olla haitallista terveydelle ja laukaista allergisia reaktioita.
 - Huolehdi riittävästä tuuletuksesta.
 - Huomioi tilojen tuuletusta ja ilmanvaihtoa koskevat maakohtaiset määräykset.

4.5.2 Akku

▲ VAROITUS

- Sivulliset, lapset ja eläimet eivät kykene tunnistamaan eivätkä arvioimaan akusta aiheutuvia vaaroja. Sivulliset, lapset ja eläimet saattavat loukkaantua vakavasti.

► Pidä sivulliset henkilöt, lapset ja eläimet loitolla.

► Älä jätä akkua valvomatta.

► Varmista, etteivät lapset voi leikkiä akulla.

- Akkua ei ole suojattu kaikilta ympäristötekiöiltä. Jos akku altistuu tietyille ympäristövaiku-

tuksille, se voi syttyä tuleen, räjähtää tai vaurioitua peruuttamattomasti. Seurauksena voi olla vakava loukkaantuminen ja aineellisia vahinkoja.



► Suojaa akku kuumuudelta ja avotulelta.
► Älä heitä akkua tuleen.

► Älä lataa, käytä ja säilytä akkua määritellyjen lämpötilarajojen ulkopuolella, 18.5.



► Suojaa akku sateelta ja kosteudelta, äläkä upota akkua nesteisiin.

► Pidä akku etäällä metallisista pienesineistä.

► Älä altista akkua suurelle paineelle.

► Älä altista akkua mikroaalloille.

► Suojaa akku kemikaaleilta ja suoloilta.

4.5.3 Laturi

▲ VAROITUS

- Sivulliset ja lapset eivät kykene tunnistamaan eivätkä arvioimaan laturista ja sähkövirrasta aiheutuvia vaaroja. Sivulliset henkilöt, lapset ja eläimet saattavat loukkaantua vakavasti tai kuolla.

► Pidä sivulliset henkilöt, lapset ja eläimet loitolla.

► Varmista, että lapset eivät voi leikkiä laturilla.

- Laturi ei ole vesitiivis. Seurauksena voi olla sähköisku, mikäli laitteella työskennellään sateessa tai kosteassa ympäristössä. Tästä voi olla seurauksena käyttäjän loukkaantuminen ja laturin vaurioituminen.



► Älä käytä laitetta sateessa äläkä kosteassa ympäristössä.

- Laturia ei ole suojattu kaikilta ympäristön vaikutuksilta. Eräille ympäristön vaikutuksille altistunut laturi saattaa syttyä tuleen tai räjähtää. Seurauksena voi olla vakava loukkaantuminen ja aineellisia vahinkoja.

► Käytä laturia suljetussa ja kuivassa tilassa.

► Älä käytä laturia helposti syttyvässä tai räjähdysalttiissa ympäristössä.

► Älä käytä laturia helposti syttyvällä alustalla.

► Älä käytä ja säilytä laturia määritellyjen lämpötilarajojen ulkopuolella, 18.5.

- Liitoskaapeliin voi kompastua. Tästä voi olla seurauksena sekä loukkaantuminen että laturin vaurioituminen.

► Sijoita liitoskaapeli siten, että se kulkee kauttaaltaan lattiaa pitkin.

4.6 Turvallinen toimintakunto

4.6.1 Turvallinen toimintakunto

Käsi-imuri on turvallisessa toimintakunnossa, jos seuraavat edellytykset täyttyvät:

- Käsi-imuri on ehjä.
- Käsi-imuri on puhdas ja kuiva.
- Hallintalaitteet toimivat moitteettomasti, eikä hallintalaitteisiin ole tehty muutoksia.
- Käsi-imuriin on asennettu ainoastaan alkupe räisiä STIHL-varusteita.
- Varusteet on asennettu oikein.

▲ VAROITUS

- Jos laite ei ole turvallisessa toimintakunnossa, osat saattavat toimia virheellisesti. Myös turvalaitteet saattavat tällöin lakata toimimasta. Tämä voi johtaa vakavaan tai hengenvaaralliseen loukkaantumiseen.
 - ▶ Käytä käsi-imuria vain, jos se on ehjä.
 - ▶ Jos käsi-imuri on likaantunut tai märkä: puhdista käsi-imuri ja anna sen kuivua.
 - ▶ Älä tee käsi-imuriin muutoksia.
 - ▶ Jos hallintalaitteet eivät toimi: älä käytä käsi-imuria.
 - ▶ Käytä laitetta vain, jos vahingoittumaton suodatin on asennettu.
 - ▶ Asenna käsi-imuriin ainoastaan alkuperäisiä STIHL-varusteita.
 - ▶ Asenna varusteet käyttöohjeen tai lisävarusteen käyttöohjeen mukaisesti.
 - ▶ Uusi kuluneet tai vaurioituneet ohjekyltit.
 - ▶ Älä työnnä esineitä käsi-imurissa oleviin aukkoihin.

4.6.2 Akku

Akku on turvallisessa toimintakunnossa, jos seuraavat edellytykset täyttyvät:

- Akussa ei ole vaurioita.
- Akku on puhdas ja kuiva.
- Akku toimii moitteettomasti, eikä akussa ole muutoksia.

▲ VAROITUS

- Akkua ei voida enää käyttää turvallisesti, mikäli akku ei ole turvallisessa toimintakunnossa. Seurauksena voi olla vakava loukkaantuminen.
 - ▶ Käytä akkua vain, jos siinä ei ole minkäänlaisia vaurioita.
 - ▶ Älä lataa vaurioitunutta tai viallista akkua.
 - ▶ Jos akku on likaantunut: Puhdista akku.
 - ▶ Jos akku on märkä tai kostea: Anna akun kuivua,  18.6.
 - ▶ Älä tee akkuun muutoksia.

- ▶ Älä työnnä esineitä akussa oleviin aukkoihin.
- ▶ Älä yhdistä ja oikosulje akun sähkökoskettimia metalliesineillä.
- ▶ Älä avaa akkua.
- ▶ Uusi kuluneet tai vaurioituneet ohjekyltit.
- Vaurioituneesta akusta saattaa vuotaa nestettä. Iho tai silmät voivat ärsyntyä, jos iho tai silmät joutuvat kosketuksiin nesteen kanssa.
 - ▶ Vältä joutumista kosketuksiin nesteen kanssa.
 - ▶ Jos iho on joutunut kosketuksiin nesteen kanssa: pese altistuneet ihoalueet runsaalla vedellä ja saippualla.
 - ▶ Jos ainetta on joutunut silmiin: Huuhteile silmiä runsaalla vedellä vähintään 15 minuutin ajan ja hakeudu lääkäriin.
- Vaurioituneesta tai viallisesta akusta voi poistua outoja hajuja tai savua. Tällainen akku saattaa myös syttyä tuleen. Seurauksena voi olla vakava tai hengenvaarallinen loukkaantuminen ja esinevahinkoja.
 - ▶ Jos akusta poistuu outoja hajuja tai savua: Älä käytä akkua ja pidä se etäällä palavista materiaaleista.
 - ▶ Jos akku syttyä palamaan: yritä sammuttaa akku tulensammuttimella tai vedellä.

4.6.3 Laturi

Laturi on turvallisessa toimintakunnossa, jos seuraavat edellytykset täyttyvät:

- Laturi on ehjä.
- Laturi on puhdas ja kuiva.

▲ VAROITUS

- Jos laite ei ole turvallisessa toimintakunnossa, osat saattavat toimia virheellisesti. Myös turvalaitteet saattavat tällöin lakata toimimasta. Tämä voi johtaa vakavaan tai jopa hengenvaaralliseen loukkaantumiseen.
 - ▶ Käytä vain ehjää laturia.
 - ▶ Jos laturi on likaantunut tai märkä: puhdista laturi ja anna sen kuivua.
 - ▶ Älä tee laturiin muutoksia.
 - ▶ Älä työnnä esineitä laturissa oleviin aukkoihin.
 - ▶ Älä yhdistä ja oikosulje laturin sähkökoskettimia metalliesineillä.
 - ▶ Älä avaa laturia.

4.7 Työskentely

▲ VAROITUS

- Eräissä tilanteissa käyttäjä ei enää pysty työskentelemään keskittyneesti. Käyttäjää voi kompastua, kaatua ja loukkaantua vakavasti.

- ▶ Työskentele rauhallisesti ja harkitusti.
- ▶ Jos valaistus ja näkyvyys on heikko: älä työskentele käsi-imurin kanssa.
- ▶ Käytä käsi-imuria yksin.
- ▶ Kiinnitä huomiota esteisiin.
- ▶ Työskentele maanpinnalla seisten ja huolehdi tasapainosi säilymisestä.
- ▶ Jos tunnet olosi väsyneeksi: Pidä tauko.
- Jos käsi-imurissa ilmenee muutoksia tai käsi-imurin käyttäytyminen muuttuu työskentelyn aikana, käsi-imuri ei ole enää turvallisessa toimintakunnossa. Seurauksena voi olla vakava loukkaantuminen ja aineellisia vahinkoja.
 - ▶ Lopeta työt, poista akku ja ota yhteyttä STIHL-erikoisliikkeeseen.
 - ▶ Käytä käsi-imuria ainoastaan seisten.
 - ▶ Älä peitä käsi-imuria, jotta jäähdytysilma voi vaihtua riittävästi.

4.8 Lataaminen

▲ VAROITUS

- Vaurioitunut tai viallinen laturi voi aiheuttaa lataamisen aikana outoja hajuja sekä savun muodostumista. Tästä voi olla seurauksena loukkaantuminen sekä esinevahinkoja.
 - ▶ Irrota verkkopistoke pistorasiasta.
- Laturi voi ylikuumentua ja aiheuttaa tulipalon, mikäli lämpö ei pääse poistumaan laitteesta riittävän tehokkaasti. Seurauksena voi olla vakava tai jopa hengenvaarallinen loukkaantuminen ja esinevahinkoja.
 - ▶ Älä peitä laturia.

4.9 Sähköliitännän yhdistäminen

Seuraavat tekijät voivat mahdollisesti aiheuttaa kosketuksen jännitteisiin osiin:

- Liitoskaapeli tai jatkoakaapeli on vaurioitunut.
- Liitoskaapelin tai jatkoakaapelin verkkopistoke on vaurioitunut.
- Pistorasiaa ei ole asennettu oikein.

▲ VAARA

- Jännitteisten osien koskettaminen saattaa aiheuttaa sähköiskun. Käyttäjää voi loukkaantua vakavasti tai jopa hengenvaarallisesti.
 - ▶ Varmista, että sekä liitoskaapeli, jatkoakaapeli että näiden verkkopistokkeet ovat ehjiä.



Jos liitoskaapeli tai jatkoakaapeli on vaurioitunut:

- ▶ Älä koske vaurioituneeseen kohtaan.
- ▶ Irrota verkkopistoke pistorasiasta.
- ▶ Liitoskaapelia, jatkojohtoa ja niiden verkkopistoketta saa koskettaa vain kuivin käsin.
- ▶ Yhdistä liitoskaapeli tai jatkoakaapelin verkkopistoke asianmukaisesti asennettuun ja

suojattuun suojakoskettimella varustettuun pistorasiaan.

- ▶ Yhdistä latauslaite liitääntään, joka on varustettu vikavirtasuojakytkimellä (30 mA, 30 ms).
- Vaurioitunut tai vääränlainen jatkoakaapeli voi johtaa sähköiskuihin. Tämä voi johtaa vakavaan tai hengenvaaralliseen loukkaantumiseen.
 - ▶ Käytä vain jatkoakaapelia, jonka poikkipinta-ala on ohjeiden mukainen, 18.4.

▲ VAROITUS

- Väärä verkkojännite tai väärä verkkotaajuus voi aiheuttaa laturissa ylijännitteen lataamisen aikana. Laturi voi vaurioitua.
 - ▶ Varmista, että sähköverkon verkkojännite ja verkkotaajuus vastaavat laturin arvokilvessä ilmoitettuja arvoja.
- Jos laturi on kytketty monipistorasiaan, sähkökomponentit voivat ylikuormittua latauksen aikana. Komponentit voivat kuumentua ja aiheuttaa tulipalon. Ihmiset voivat loukkaantua vakavasti tai hengenvaarallisesti, ja seurauksena voi olla omaisuusvahinko.
 - ▶ Varmista, että laturin ja kaikkien monipistorasiaan liitettyjen sähkölaitteiden arvokilvessä olevat tehomääritykset eivät ylitä monipistorasian tehomäärityksiä.
- Väärin sijoitettu liitoskaapeli tai jatkoakaapeli voi vaurioitua ja aiheuttaa kompastumisen. Tästä voi olla seurauksena sekä loukkaantuminen että liitoskaapelin tai jatkoakaapelin vaurioituminen.
 - ▶ Sijoita ja merkitse liitoskaapeli ja jatkojohto siten, ettei niihin voi kompastua.
 - ▶ Sijoita liitoskaapeli ja jatkoakaapeli siten, etteivät kaapelit ole jännitetyjä tai kiertyneitä.
 - ▶ Sijoita liitoskaapeli ja jatkoakaapeli siten, että kaapelit eivät vaurioidu, rikkoudu tai joudu puristuksiin tai hankaudu.
 - ▶ Suojaa liitoskaapeli ja jatkoakaapeli kuumuudelta, öljyltä ja kemikaaleilta.
 - ▶ Sijoita liitoskaapeli ja jatkoakaapeli kuivalle alustalle.
- Jatkoakaapeli lämpenee työskentelyn aikana. Muodostunut lämpö voi aiheuttaa tulipalon, jos lämpö ei pääse poistumaan.
 - ▶ Kaapelirumpua käytettäessä: kelaa kaapeli kokonaan pois kaapelirummulta.
- Jos sähköjohdot ja putket on asennettu seinään, ne voivat vaurioitua, kun laturi asennetaan seinään. Kosketus sähköjohtoihin saattaa aiheuttaa sähköiskun. Seurauksena voi olla

vakava loukkaantuminen ja aineellisia vahinkoja.

- ▶ Varmista, että asennuspaikan kohdalla seinässä ei ole sähköjohtoja tai putkia.
- Jos laturia ei ole asennettu seinään tässä annettujen ohjeiden mukaisesti, laturi tai akku voivat pudota tai laturi voi kuumentua liikaa. Seurauksena voi olla loukkaantuminen ja esinevahinkoja.
 - ▶ Asenna laturi seinään tämän käyttöohjeen kuvauksen mukaisesti.
- Jos laturi sekä sen sisään asennettu akku asennetaan seinään, akku voi pudota laturista. Seurauksena voi olla loukkaantuminen ja esinevahinkoja.
 - ▶ Kiinnitä ensin laturi seinään ja asenna akku vasta sen jälkeen.

4.10 Kuljettaminen

4.10.1 Käsi-imuri

▲ VAROITUS

- Käsi-imuri voi kaatua tai liikkua paikaltaan kuljetuksen aikana. Seurauksena voi olla loukkaantuminen ja esinevahinkoja.



- ▶ Poista akku.

- ▶ Kuljeta käsi-imuria mukana toimitetussa laukussa.
- ▶ Jos toimitus ei sisällä laukkuja: varmista käsi-imuri kiinnityshihnoilla, vöillä tai verkolla siten, ettei se pääse kaatumaan ja liikkumaan.

4.10.2 Akku

▲ VAROITUS

- Akkua ei ole suojattu kaikilta ympäristötekijöiltä. Eräille ympäristötekijöille altistunut akku saattaa vahingoittua. Tästä voi olla seurauksena esinevahinkoja.
 - ▶ Älä kuljeta vaurioitunutta akkua.
 - ▶ Jos toimitukseen sisältyy laukku: Kuljeta akkua mukana toimitetussa laukussa.
- Akku voi kaatua tai liikkua paikaltaan kuljetuksen aikana. Seurauksena voi olla loukkaantuminen ja esinevahinkoja.
 - ▶ Pakkaa akku pakkaukseen niin, ettei se voi liikkua paikaltaan.
 - ▶ Kiinnitä pakkaus siten, ettei se voi liikkua paikaltaan.

4.10.3 Laturi

▲ VAROITUS

- Laturi voi kaatua tai liikkua paikaltaan kuljetuksen aikana. Tästä voi seurata loukkaantumisia ja esinevahinkoja.
 - ▶ Irrota verkkopistoke pistorasiasta.
 - ▶ Poista akku.
 - ▶ Kuljeta laturia mukana toimitetussa laukussa.
 - ▶ Jos toimitus ei sisällä laukkuja: varmista laturi kiinnityshihnoilla, vöillä tai verkolla siten, ettei se pääse kaatumaan ja liikkumaan.
- Liitoskaapelia ei ole tarkoitettu laturin kantamiseen. Liitoskaapeli ja laturi voivat vaurioitua.
 - ▶ Kelaa liitoskaapeli kasaan ja kiinnitä se laturiin.

4.11 Säilytys

4.11.1 Käsi-imuri

▲ VAROITUS

- Lapset eivät kykene tunnistamaan eivätkä arvioimaan käsi-imurista aiheutuvia vaaroja. Lapset voivat loukkaantua vakavasti.



- ▶ Poista akku.

- ▶ Säilytä käsi-imuria poissa lasten ulottuvilta.
- Kosteus voi syövyttää käsi-imurin sähköoskettimia ja metalliosia. Käsi-imuri voi vaurioitua.



- ▶ Poista akku.

- ▶ Säilytä käsi-imuri puhtaana ja kuivana.

4.11.2 Akku

▲ VAROITUS

- Lapset eivät kykene tunnistamaan eivätkä arvioimaan akusta aiheutuvia vaaroja. Lapset voivat loukkaantua vakavasti.
 - ▶ Säilytä akku poissa lasten ulottuvilta.
- Akkua ei ole suojattu kaikilta ympäristötekijöiltä. Eräiden ympäristötekijöiden vaikutuksille altistunut akku saattaa vahingoittua korjauskelvottomaksi.
 - ▶ Säilytä akku puhtaana ja kuivana.
 - ▶ Säilytä akku suljetussa tilassa.
 - ▶ Säilytä akku erillään käsi-imurista.

- ▶ Jos akkua säilytetään laturissa: Irrota verkkopistoke pistorasiasta ja säilytä akkua varuustasolla välillä 40–60 % (2 vihreää LED-valoa palaa).
- ▶ Älä säilytä akkua määritettyjen lämpötilarajojen ulkopuolella,  18.5.

4.11.3 Laturi

▲ VAROITUS

- Lapset eivät kykene tunnistamaan eivätkä arvioimaan laturista aiheutuvia vaaroja. Lapset voivat loukkaantua vakavasti tai jopa hengenvaarallisesti.
 - ▶ Irrota verkkopistoke liitännästä.
 - ▶ Säilytä laturi poissa lasten ulottuvilta.
- Laturia ei ole suojattu kaikilta ympäristön vaikutuksilta. Eräille ympäristön vaikutuksille altistunut laturi saattaa vahingoittua.
 - ▶ Irrota verkkopistoke liitännästä.
 - ▶ Jos laturi on lämmin: anna laturin jäähtyä.
 - ▶ Säilytä laturi puhtaana ja kuivana.
 - ▶ Säilytä laturi suljetussa tilassa.
 - ▶ Älä säilytä laturia määritettyjen lämpötilarajojen ulkopuolella,  18.5.
- Liitoskaapelia ei ole tarkoitettu laturin kantamiseen tai ripustamiseen. Liitoskaapeli ja laturi voivat vaurioitua.
 - ▶ Tartu laturiin tukevalla otteella kotelosta käsin. Laturissa on upotettu kahva, josta laturia on helppo nostaa.
 - ▶ Ripusta laturi seinäpidikkeeseen.

4.12 Puhdistus, huolto ja korjaus

▲ VAROITUS

- Jos akku on paikallaan laitteessa puhdistuksen, huollon tai korjauksen aikana, käsi-imuri saattaa käynnistyä vahingossa. Seurauksena voi olla vakava loukkaantuminen ja aineellisia vahinkoja.



- ▶ Poista akku.

- Voimakkaat puhdistusaineet, vesisuihkeella peseminen tai terävät esineet voivat vaurioittaa käsi-imuria, akkua ja laturia. Jos käsi-imuria, akkua tai laturia ei puhdisteta oikein, osat saattavat toimia virheellisesti ja myös turvalaitteet saattavat tällöin lakata toimimasta. Seurauksena voi olla vakava loukkaantuminen.
 - ▶ Puhdista käsi-imuri, akku ja laturi tämän käyttöohjeen kuvauksen mukaisesti.
- Jos käsi-imuria, akkua ja laturia ei huolleta tai korjata oikein, osat saattavat toimia virheelli-







sesti ja myös turvalaitteet saattavat tällöin lakata toimimasta. Tämä voi johtaa vakavaan tai hengenvaaralliseen loukkaantumiseen.

- ▶ Älä yritä itse huoltaa tai korjata käsi-imuria, akkua ja laturia.
- ▶ Jos käsi-imuri, akku tai laturi vaatii huoltoa tai korjaamista: ota yhteyttä STIHL-erikoisliikkeeseen.

5 Käsi-imurin käyttöön valmistelu

5.1 Käsi-imurin käyttöön valmistelu

Seuraavat toimenpiteet on suoritettava aina ennen työskentelyn aloittamista:

- ▶ Varmista, että seuraavat laitteet ovat turvallisessa kunnossa:
 - Käsi-imuri,  4.6.1.
 - Akku,  4.6.2.
 - Laturi,  4.6.3.
- ▶ Tarkasta akku,  10.2.
- ▶ Lataa akku täyteen,  6.2.
- ▶ Puhdista käsi-imuri,  15.1
- ▶ Tarkasta hallintalaitteet,  10.1.
- ▶ Jos kuvattuja vaiheita ei voida suorittaa: älä käytä käsi-imuria, vaan ota yhteyttä STIHL-erikoisliikkeeseen.

6 Akun lataaminen ja LED-valot

6.1 Laturin asennus seinään

Laturin voi asentaa seinään.

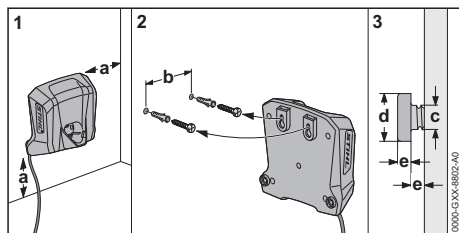

► Asenna laturi seinään siten, että seuraavat edellytykset täyttyvät:

- Käytetään asianmukaisia kiinnitysmateriaaleja.
- Laturi on vaakasuorassa. Seuraavat mitat toteutuvat:
 - a = vähintään 100 mm
 - b = 54 mm
 - c = 4,5 mm
 - d = 9 mm
 - e = 2,5 mm

6.2 Akun lataaminen

Latausaikaan vaikuttavat monet eri tekijät, kuten akun lämpötila ja ympäristön lämpötila. Noudata suositeltuja lämpötila-alueita optimaalisen suorituskyvyn varmistamiseksi,  18.6. Todellinen latausaika saattaa poiketa valmistajan ilmoittamasta latausajasta. Latausajat ilmoitetaan osoitteessa www.stihl.com/charging-times.

Kun verkkopistoke liitetään pistorasiaan ja akku asennetaan laturiin, lataus käynnistyy automaattisesti. Laturi kytkeytyy automaattisesti pois päältä ladattuaan akun täyteen.

Akku ja laturi lämpenevät lataamisen aikana.

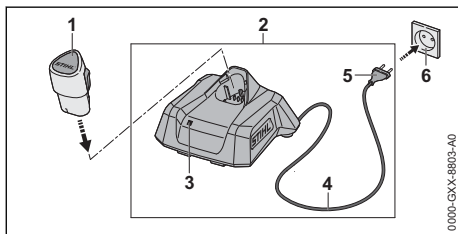

- Yhdistä verkkopistoke (5) pistorasiaan (6), joka on helposti saavutettavissa.
- Laturi (2) suorittaa itsetestin. LED-valo (3) palaa ensin vihreänä n. 1 sekunnin ajan ja tämän jälkeen punaisena n. 1 sekunnin ajan.
- Aseta liitoskaapeli (4) paikalleen.
- Aseta akku (1) laturin (2) ohjaimiin ja paina akku vasteeseen saakka paikalleen. LED-valo (3) palaa yhtäjaksoisesti tai vilkkuu vihreänä. Akkua (2) ladataan.
- Jos LED-valo (3) ei enää pala: akku (1) on ladattu täyteen ja voidaan irrottaa laturista (2).

- Jos laturia (2) ei enää käytetä: irrota verkkopistoke (5) pistorasista (6).

6.3 Lataustilan tarkastaminen

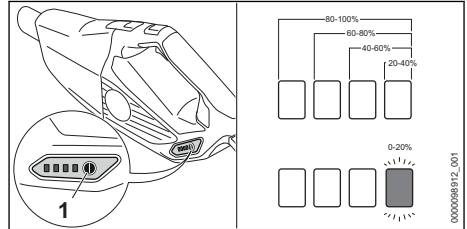

- Aseta akku paikalleen.
- Paina painiketta (1). Lataustilan ilmaisevat vihreät LED-valot, jotka palavat n. 5 sekunnin ajan.
- Jos oikeanpuoleinen vihreä LED-valo vilkkuu: lataa akku.

6.4 Käsi-imurin LED-merkkivalot

LED-valot pystyvät ilmaisemaan sekä akun varaustilan että akussa ilmenevät häiriöt. LED-valojen väri voi olla vihreä tai punainen, ja valot voivat joko palaa yhtäjaksoisesti tai vilkkuu.

LED-valot ilmaisevat varaustilan, jos yhtäjaksoisesti palavien tai vilkkuvien valojen väri on vihreä.

- Jos LED-merkkivalot palavat punaisina tai vilkkuvat: korjaa viat,  17.1. Käsi-imurissa tai akussa on vika.

6.5 Laturin LED-valo

Tämä LED-valo ilmaisee laturin tilan tai häiriön. LED-valo voi palaa vihreänä tai punaisena tai vilkkuu.

Akun lataus on käynnissä, jos vihreä LED-valo palaa tai vilkkuu.

- Jos LED-valo palaa punaisena tai vilkkuu: tee viannäily,  17. Laturissa tai akussa esiintyy häiriö.

7 Käsi-imurin kokoaminen

7.1 Varusteiden kiinnitys

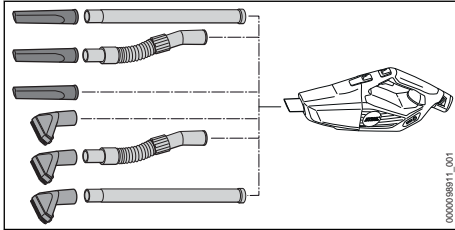

- ▶ Aseta lisävaruste yhteen ja kiinnitä suulakkeen seen.

Harjasuulakkeen irrottaminen ja asentaminen

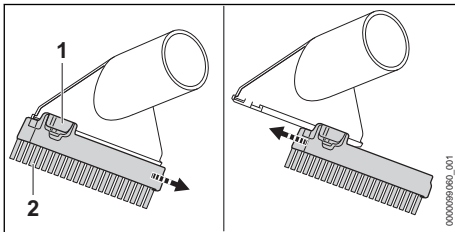

Harjasuulakkeen irrottaminen:

- ▶ Paina lukitusvipua (1) ja pidä painettuna.
- ▶ Irrota harjasuulake (2).

Harjasuulakkeen asentaminen:

- ▶ Työnnä harjasuulake (1) imusuulakkeen ohjaimiin vasteeseen saakka.
- Harjasuulake lukittuu kuuluvasti paikalleen.

8 Akun asentaminen ja irrottaminen

8.1 Akun sijoittaminen laitteeseen

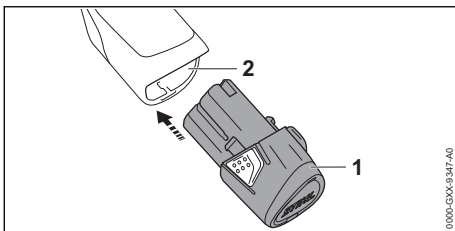

- ▶ Paina akku (1) vasteeseen saakka akkulokeroon (2).
- Akun (1) lukittuessa paikalleen on kuultavissa napsahdusääni.

8.2 Akun poistaminen

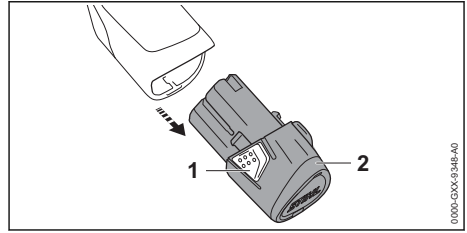

- ▶ Paina molempia pysäytyskoukkuja (1). Akun (2) lukitus on avattu ja akku voidaan poistaa.

9 Käsi-imurin käynnistäminen ja pysäyttäminen

9.1 Käsi-imurin kytkeminen päälle

- ▶ Tartu toisella kädellä käsi-imurin käyttökahvaan siten, että peukalo asettuu käyttökahvan ympärille.

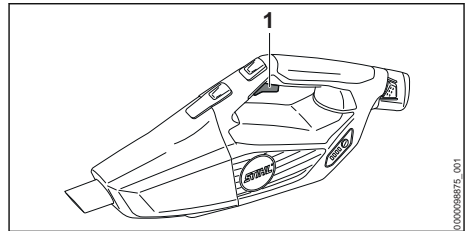

- ▶ Paina kytkentävipua (1) etusormella ja pidä sitä painettuna.
- Käsi-imuri kiihtyy ja imumateriaalia imetään sisään.

9.2 Käsi-imurin kytkeminen pois päältä

- ▶ Vapauta kytkentävipu.
- Imumateriaalia ei imetä enää sisään.
- ▶ Jos imumateriaalia imetään edelleen sisään: poista akku ja ota yhteyttä STIHL-erikoisliikkeeseen.
- Käsi-imuri on viallinen.

10 Käsi-imurin ja akun tarkastus

10.1 Hallintalaitteiden tarkastus

Kytkentävipu

- ▶ Poista akku.
- ▶ Paina kytkentävipua.

- ▶ Jos kytkentävipu liikkuu jäykästi tai ei palaa lähtöasentoon: älä käytä käsi-imuria, vaan ota yhteyttä STIHL-erikoisliikkeeseen. Kytkentävipu on viallinen.

Käsi-imurin kytkeminen päälle

- ▶ Aseta akku paikalleen.
- ▶ Paina kytkentävipua ja pidä painettuna. Imumateriaalia imetään sisään.
- ▶ Jos 3 LED-valoa vilkkuu punaisena: poista akku ja ota yhteyttä STIHL-erikoisliikkeeseen. Käsi-imurissa on vika.
- ▶ Vapauta kytkentävipu. Imumateriaalia ei imetä enää sisään.
- ▶ Jos imumateriaalia imetään edelleen sisään: poista akku ja ota yhteyttä STIHL-erikoisliikkeeseen. Käsi-imuri on viallinen.

10.2 Akun tarkastus

- ▶ Aseta akku paikalleen.
- ▶ Paina käsi-imurissa olevaa painiketta. LED-merkkivalot palavat tai vilkkuvat.
- ▶ Jos LED-merkkivalot eivät pala tai vilku: älä käytä käsi-imuria, vaan ota yhteyttä STIHL-erikoisliikkeeseen. Käsi-imurissa tai akussa on vika.

11 Työskentely käsi-imurin kanssa

11.1 Käsi-imuriin tarttuminen ja sen ohjaaminen

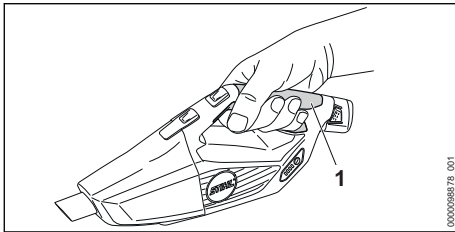

- ▶ Tartu toisella kädellä käsi-imurin käyttökahvaan (1) ja ohjaa laitetta siten, että peukalo asettuu takakahvan ympärille.

11.2 Pölyn ja lian imurointi

- ▶ Kytke käsi-imuri päälle.
- ▶ Pidä käsi-imuria toisella kädellä kiinni käsiputkesta ja imuroi suoraan tai lisävarustetta käyttäen.

Noudata suositeltuja lämpötila-alueita optimaalisen suorituskyvyn varmistamiseksi, 18.6.

11.3 Lukituskaasun kytkeminen päälle ja pois päältä

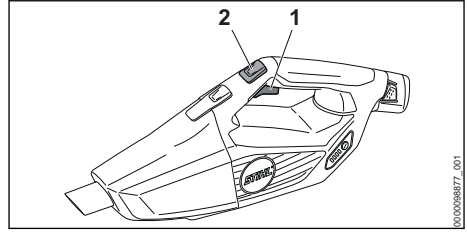

- ▶ Kytke käsi-imuri päälle.
- ▶ Paina vakiokaasupainiketta (2). Imuvoima on lukittu. Kytkentävipu voidaan vapauttaa.

Lukituskaasun kytkeminen pois päältä: paina kytkentävipua (1).

12 Työskentelyn jälkeen

12.1 Työskentelyn jälkeen

- ▶ Katkaise virta käsi-imurista ja poista akku.
- ▶ Jos käsi-imuri on märkä: anna käsi-imurin kuivua.
- ▶ Jos akku on märkä tai kostea: Anna akun kuivua, 18.6.
- ▶ Puhdista käsi-imuri.
- ▶ Puhdista akku.

12.2 Säiliön tyhjentäminen

- ▶ Katkaise virta käsi-imurista ja poista akku.

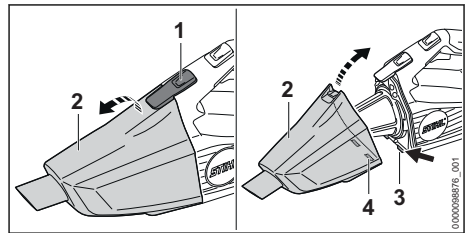

- ▶ Paina lukitusvipua (1) ja poista säiliö (2).
- ▶ Tyhjennä säiliö ja hävitä sisältö määräysten mukaisesti.
- ▶ Aseta säiliö (2) siten, että lukitusnokat (3) tarttuvat uriin (4).
- ▶ Sulje säiliö (2).

Säiliö (2) napsahtaa kuuluvasti paikalleen.

13 Kuljettaminen

13.1 Käsi-imurin kuljettaminen

- ▶ Katkaise virta käsi-imurista ja poista akku.

Käsi-imurin kantaminen

- ▶ Kanna käsi-imuria toisella kädellä käyttökahvasta.

Käsi-imurin kuljettaminen ajoneuvossa

- ▶ Kuljeta käsi-imuria mukana toimitetussa laukussa.
- ▶ Kiinnitä laukku siten, ettei laukku voi kaatua eikä liikkua paikaltaan.

13.2 Akun kuljettaminen

- ▶ Katkaise virta käsi-imurista ja poista akku.
- ▶ Varmista, että akku on turvallisessa kunnossa.
- ▶ Pakkaa akku mukana toimitettuun laukkuun.
- ▶ Jos toimitukseen ei sisälly laukkuja: Pakkaa akku niin, ettei se pääse liikkumaan pakkauksessa.
- ▶ Kiinnitä pakkaus siten, ettei se voi liikkua paikaltaan.

Akun kuljettamisen yhteydessä on noudatettava vaarallisten tavaroiden kuljettamista koskevia määräyksiä. Akku kuuluu luokkaan UN 3480 (litiumioniakut), ja se on testattu YK:n käsikirjan "Kokeet ja kriteerit" osan III alakohdan 38.3 mukaisesti.

Kuljetusmääräykset on ilmoitettu osoitteessa www.stihl.com/safety-data-sheets.

13.3 Laturin kuljettaminen

- ▶ Irrota verkkopistoke pistorasiasta.
- ▶ Poista akku.
- ▶ Kelaa liitoskaapeli kasaan ja kiinnitä se laturiin.
- ▶ Jos laturia on tarkoitus kuljettaa ajoneuvossa:
 - ▶ Kuljeta laturia mukana toimitetussa laukussa.
 - ▶ Kiinnitä laukku siten, ettei laukku voi kaatua eikä liikkua paikaltaan.
 - ▶ Jos toimitus ei sisällä laukkuja: kiinnitä laturi siten, ettei laturi voi kaatua eikä liikkua paikaltaan.

14 Säilytys

14.1 Käsi-imurin säilyttäminen

- ▶ Katkaise virta käsi-imurista ja poista akku.
- ▶ Säilytä käsi-imuria siten, että seuraavat edellytykset täyttyvät:
 - Käsi-imuri on poissa lasten ulottuvilta.
 - Käsi-imuri on puhdas ja kuiva.

14.2 Akun säilyttäminen

STIHL suosittelee pitämään akun varaustason säilytyksen aikana välillä 40 % ... 60 % (2 vihreää LED-valoa palaa).

- ▶ Säilytä akku siten, että seuraavat edellytykset täyttyvät:
 - Akku on poissa lasten ulottuvilta.
 - Akku on puhdas ja kuiva.
 - Akku on suljetussa tilassa.
 - Akku on erillään käsi-imurista.
 - Jos akkua säilytetään laturissa: Irrota verkkopistoke pistorasiasta ja säilytä akkua varaustasolla välillä 40–60 % (2 vihreää LED-valoa palaa).
 - Akkua ei säilytetä määritettyjen lämpötilarojen ulkopuolella,  18.5.

HUOMAUTUS

- Jos akkua ei säilytetä tässä käyttöohjeessa kuvatulla tavalla, akku voi syväpurkautua ja vaurioitua siten korjauskelvottomaksi.
 - ▶ Lataa tyhjentynyt akku ennen varastointia. STIHL suosittelee pitämään akun varaustason säilytyksen aikana välillä 40–60 % (2 vihreää LED-valoa palaa).
 - ▶ Säilytä akku erillään käsi-imurista.

14.3 Laturin säilytys

- ▶ Irrota verkkopistoke pistorasiasta.

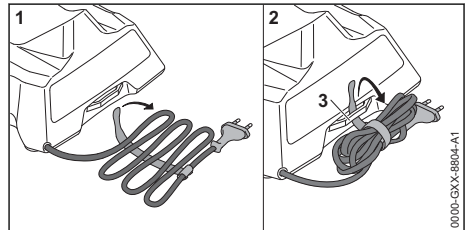

- ▶ Kelaa liitoskaapeli kasaan ja kiinnitä se laturiin.
- ▶ Säilytä laturi siten, että seuraavat edellytykset täyttyvät:
 - Laturi on poissa lasten ulottuvilta.
 - Laturi on puhdas ja kuiva.
 - Laturi on suljetussa tilassa.
 - Laturia ei ole ripustettu liitoskaapeliin tai liitoskaapelin pidikkeeseen (3).
 - Laturia ei säilytetä määritettyjen lämpötilarojen ulkopuolella,  18.5.

15 Puhdistaminen

15.1 Käsi-imurin ja varusteiden puhdistaminen

- ▶ Katkaise virta käsi-imurista ja poista akku.
- ▶ Puhdista käsi-imuri ja varusteet kostealla liinalla.
- ▶ Puhdista tuuletusraot pensseillä.

15.2 Suodattimen puhdistus

- Katkaise virta käsi-ipurista ja poista akku.
- Säiliön poistaminen.

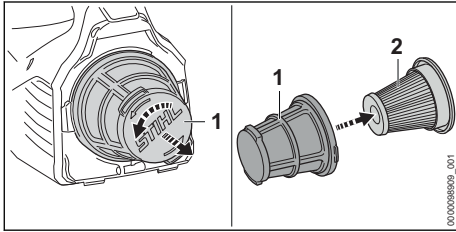

- Kierrä suodatinkoria (1) vastapäivään ja poista.
- Poista paperisuodatin (2).
- Poista karkea lika paperisuodattimen (2) ulkopuolelta.
- Napauta paperinsuodatin (2) irti.
- Napauta suodatinkori (1) irti.
- Huuhtelee suodatinkori (1) juoksevan veden alla ja anna ilmakuivua.
- Aseta paperisuodatin (2) suodatinkoriin (1).
- Aseta suodatinkori (1) paikalleen ja käännä myötäpäivään, kunnes se lukittuu.

15.3 Akun puhdistus

- Puhdista akku kostealla liinalla.

15.4 Laturin puhdistus

- Irrota verkkopistoke pistorasiasta.
- Puhdista laturi kostealla liinalla.
- Puhdista laturin sähkökoskettimet siveltimellä tai pehmeällä harjalla.

16 Korjaaminen

16.1 Käsi-ipurin, akun ja laturin korjaaminen

Käyttäjä ei voi itse huoltaa eikä korjata käsi-ipuria, akkuja ja laturia.

- Jos käsi-imuri on vaurioitunut: älä enää käytä käsi-ipuria, vaan ota yhteyttä STIHL-erikoisliikkeeseen.
- Jos akku on viallinen tai vaurioitunut: vaihda akku.
- Jos latauslaite on viallinen tai vaurioitunut: vaihda latauslaite.
- Jos liitoskaapeli on viallinen tai vaurioitunut: älä käytä latauslaitetta ja anna STIHL-erikoisliikkeen vaihtaa liitoskaapeli.

17 Häiriöiden poistaminen

17.1 Käsi-ipurin tai akun häiriöiden korjaaminen

Häiriö	Käsi-ipurin LED-merkkivalot	Syy	Korjaustoimenpide
Käsi-imuri ei käynnisty päälle kytkettäessä.	1 vihreä LED-merkkivalo vilkkuu.	Akun varaus on liian pieni.	► Lataa akku.
	1 LED-merkkivalo palaa punaisena.	Akku on liian kuuma tai liian kylmä.	► Poista akku. ► Anna akun jäähtyä tai lämmetä.
	3 LED-valoa vilkkuu punaisena.	Käsi-ipurissa on häiriö.	► Ota akku pois laitteesta ja asenna se uudelleen. ► Kytke käsi-imuri päälle. ► Jos 3 punaista LED-valoa vilkkuu edelleen: älä käytä käsi-ipuria, vaan ota yhteyttä STIHL-erikoisliikkeeseen.
	3 punaista LED-merkkivaloa palaa.	Käsi-imuri on liian kuuma.	► Poista akku. ► Anna käsi-ipurin jäähtyä.
	4 LED-valoa vilkkuu punaisena.	Akussa on häiriö.	► Poista akku. ► Puhdista akkulokeron sisällä olevat sähköiset koskettimet. ► Aseta akku paikalleen. ► Kytke käsi-imuri päälle. ► Jos 4 punaista LED-valoa vilkkuu edelleen: Älä käytä akkuja ja ota yhteyttä STIHL-erikoisliikkeeseen.

Häiriö	Käsi-imurin LED-merkkivalot	Syy	Korjaustoimenpide
Käsi-imuri pysähtyy käytön aikana itses-tään.		Käsi-imurin ja akun välinen sähköinen yhteys on katkennut.	<ul style="list-style-type: none"> ▶ Poista akku. ▶ Puhdista akkulokeron sisällä olevat sähköiset koskettimet. ▶ Aseta akku paikalleen.
		Käsi-imuri tai akku on kostea.	▶ Anna käsi-imurin tai akun kuivua, ☞ 18.6.
	3 punaista LED-merkkivaloa palaa.	Käsi-imuri on liian kuuma.	<ul style="list-style-type: none"> ▶ Poista akku. ▶ Anna käsi-imurin jäähtyä.
		Laitteessa on sähköinen häiriö.	<ul style="list-style-type: none"> ▶ Ota akku pois laitteesta ja asenna se uudelleen. ▶ Kytke käsi-imuri päälle.
Käsi-imurin imu-teho pienenee.	1 vihreä LED-merkkivalo vilkkuu.	Akun varaus on liian pieni.	▶ Lataa akku.
		Säiliö on täynnä.	<ul style="list-style-type: none"> ▶ Poista akku. ▶ Tyhjennä säiliö. ▶ Puhdista käsi-imuri.
		Akkua ei ole ladattu täyteen.	▶ Lataa akku täyteen.
		Akun käyttöikä on kulunut umpeen.	▶ Vaihda akku.
Käsi-imurin toi-minta-aika on liian lyhyt.			

17.2 Laturin häiriöiden poistaminen

Häiriö	Laturin LED-valo	Syy	Korjaustoimenpide
Laturi ei lataa akkua.	Punainen LED-valo palaa.	Akku on liian kuuma tai liian kylmä.	▶ Jätä akku latauslaitteeseen. Lataus käynnistyy automaattisesti heti, kun akun lämpötila on sallitulla lämpötila-alueella.
	Punainen LED-valo vilkkuu.	Laturin ja akun välinen sähköinen yhteys on poikki.	<ul style="list-style-type: none"> ▶ Poista akku. ▶ Puhdista laturin sähkökoskettimet. ▶ Aseta akku paikalleen.
		Laturissa esiintyy häiriö.	▶ Älä käytä laturia, vaan ota yhteyttä STIHL-erikoisliikkeeseen.
		Akussa on häiriö.	▶ Älä käytä akkua, vaan ota yhteyttä STIHL-erikoisliikkeeseen.
Laturi ei suorita itsetestiä.	LED-valo ei pala ensin vihreänä n. 1 sekunnin ajan ja punaisena n. 1 sekunnin ajan.	Laturin sähköinen yhteys on ollut lyhyesti poikki.	<ul style="list-style-type: none"> ▶ Irrota verkkopistoke pistorasiasta. ▶ Odota 1 minuutti. ▶ Yhdistä verkkopistoke pistorasiaan.

18 Tekniset tiedot

18.1 Käsi-imuri STIHL SEA 20.0

- Sallittu akku: STIHL AS
- Paino ilman akkua: 1,1 kg
- Maksimi ilman läpivirtaus : 1026 l/min

- Maksimi alipaine: 80 mbar
- Mitat
 - Pituus: 465 mm
 - Leveys: 113 mm
 - Korkeus: 187 mm
- Imuletkun sisähalkaisija: 29 mm
- Säiliön suurin täyttötilavuus: 0,75 l

Käyntiaika annetaan osoitteessa www.stihl.com/battery-life.

18.2 Akku STIHL AS

- Akkutekniikka: litiumioniakku
- Jännite: 10,8 V
- Kapasiteetti, Ah: katso arvokilpi
- Energiasäilytys, Wh: katso arvokilpi
- Paino, kg: katso arvokilpi

18.3 Laturi STIHL AL 1

- Nimellisjännite: katso arvokilpi
- Taajuus: katso arvokilpi
- Nimellisteho: katso arvokilpi
- Latausvirta: katso arvokilpi
- Hyväksytyt STIHL AS -akun suurin energiasäilytys: 12,5 Ah

Latausajat ilmoitetaan osoitteessa www.stihl.com/charging-times.

18.4 Jatkokaapelit

Jos laitteen yhteydessä käytetään jatkokaapelia, jatkokaapelin johdinten paksuuden on täytettävä vähintään seuraavat vaatimukset, jotka määräytyvät verkkojännitteen ja jatkokaapelin pituuden perusteella:

Jos nimellisjännite arvokilvessä on 220 V - 240 V:

- Kaapelin pituus enintään 20 m: AWG 15 / 1,5 mm²
- Kaapelin pituus 20 m - 50 m: AWG 13 / 2,5 mm²

Jos nimellisjännite arvokilvessä on 100 V - 127 V:

- Kaapelin pituus enintään 10 m: AWG 14 / 2,0 mm²
- Kaapelin pituus 10 m - 30 m: AWG 12 / 3,5 mm²

18.5 Lämpötilarajat



VAROITUS

- Akkua ei ole suojattu kaikilta ympäristötekijöiltä. Akku saattaa syttyä tuleen tai räjähtää altistuttuaan eräille ympäristötekijöille. Seurauksena voi olla vakava loukkaantuminen ja aineellisia vahinkoja.
 - ▶ Älä lataa akkua lämpötiloissa alle -20 °C tai yli +50 °C.
 - ▶ Älä käytä käsi-imuria, akkua tai laturia lämpötiloissa alle -20 °C tai yli +50 °C.
 - ▶ Älä säilytä käsi-imuria, akkua tai laturia lämpötiloissa alle -20 °C tai yli +70 °C.

18.6 Suositellut lämpötila-alueet

Noudata seuraavia lämpötila-alueita käsi-imurin, akun tai laturin optimaalisen suorituskyvyn varmistamiseksi:

- Lataaminen: 5 °C ... 40 °C
- Käyttö: -10 °C ... +40 °C
- Säilytys: -20 °C ... +50 °C

Jos akkua ladataan, käytetään tai varastoidaan suositeltujen lämpötila-alueiden ulkopuolella, suorituskyky voi heikentyä.

Jos akku on märkä tai kostea, anna sen kuivua vähintään 48 tuntia yli + 15 °C:n ja alle + 50 °C:n lämpötilassa ja alle 70 %:n ilmankosteudessa. Korkeampi kosteus voi pidentää kuivumisaikaa.

18.7 REACH-asetus

REACH-asetuksella tarkoitetaan EY:n kemikaalien rekisteröintiä, arviointia ja lupamenettelyjä koskevaa asetusta.

Lisätietoja REACH-asetuksen vaatimusten täyttämistä on saatavissa osoitteesta www.stihl.com/reach.

19 Varaosat ja varusteet

19.1 Varaosat ja varusteet

STIHL Alkuperäiset STIHL-varaosat ja alkuperäiset STIHL-varusteet tunnistaa näistä merkeistä.

STIHL suosittelee käyttämään ainoastaan alkuperäisiä STIHL-varaosia ja alkuperäisiä STIHL-varusteita.

STIHL ei voi arvioida muiden valmistajien varaosia ja lisävarusteita luotettavuuden, turvallisuuden ja sopivuuden suhteen jatkuvasta markkinoiden tarkkailusta huolimatta, eikä STIHL ei voi taata niiden käyttöä.

Alkuperäisiä STIHL-varaosia ja alkuperäisiä STIHL-varusteita on saatavissa STIHL-erikoisliikkeistä.

20 Hävittäminen

20.1 Käsi-imurin, akun ja laturin hävittäminen

Tietoja hävittämisestä saat paikallishallinnosta tai STIHL-erikoisliikkeestä.

Epäasianmukainen hävittäminen voi olla vahingollista terveydelle ja saastuttaa ympäristöä.

- ▶ Toimita STIHL-tuotteet, myös pakkaukset, asianmukaiseen keräyspisteeseen kierrätystä varten paikallisten säännösten mukaisesti.

► Älä hävittää talousjätteen mukana.

21 Tuotetiedot

21.1 Käsi-imuri STIHL SEA 20.0

ANDREAS STIHL AG & Co. KG
Badstraße 115
D-71336 Waiblingen

Saksa

- Tuote: Käsi-imuri
- Merkki: STIHL
- Tyyppi: SEA 20.0
- Sarjatunniste: SA03

Teknisten asiakirjojen säilytyksestä vastaa ANDREAS STIHL AG & Co. KG:n tuotteiden lupamennettelyistä vastaava tuotehyväksynnän osasto.

Valmistusvuosi, valmistusmaa ja koneen numero on ilmoitettu käsi-imurin päällä.

Indholdsfortegnelse

1	Forord.....	84
2	Oplysninger om denne brugsvejledning....	84
3	Oversigt.....	85
4	Sikkerhedshenvisninger.....	86
5	At gøre håndsugeren klar til brug.....	92
6	Opladning af batteriet og LED'er.....	92
7	Samling af håndsugeren.....	94
8	Isætning og udtagning af batteriet.....	94
9	At tænde og slukke for håndsugeren.....	94
10	At kontrollere håndsugeren og batteriet....	94
11	Arbejde med håndsugeren.....	95
12	Efter arbejdet.....	95
13	Transport.....	95
14	Opbevaring.....	96
15	Rengøring.....	97
16	Reparation.....	97
17	Afhjælpning af fejl.....	97
18	Tekniske data.....	98
19	Reserve dele og tilbehør.....	99
20	Bortskaffelse.....	99
21	Produktinformation.....	99

1 Forord

Kære kunde

Vi er glade for, at du har valgt STIHL. Vi udvikler og producerer vores produkter i topkvalitet efter vores kunders behov. Dermed kan vi fremstille produkter med høj pålidelighed, selv ved ekstrem belastning.

STIHL står også for topkvalitet, når det drejer sig om service. Vores fagpersonale garanterer kom-

petent rådgivning og instruktion samt omfattende teknisk hjælp.

STIHL vedkender sig udtrykkeligt en bæredygtig og ansvarfuld omgang med naturen. Denne brugsanvisning har til formål at hjælpe dig med at anvende dit STIHL-produkt med en lang levetid på en sikker og miljøvenlig måde.

Vi takker for din tillid og håber, at du får stor glæde af dit STIHL-produkt.



Nikolas Stihl

VIGTIGT! SKAL LÆSES FØR BRUG OG OPBEVARES.

2 Oplysninger om denne brugsvejledning

2.1 Markering af advarselshenvisninger i teksten



- Henvisningen henviser til farer, som kan medføre alvorlige kvæstelser eller død.
 - De nævnte foranstaltninger kan medføre alvorlige kvæstelser eller død.

BEMÆRK

- Henvisningen henviser til farer, som kan medføre materielle skader.
 - De nævnte foranstaltninger kan forhindre materielle skader.

2.2 Symboler i teksten



Dette symbol henviser til et kapitel i denne brugsvejledning.

3 Oversigt

3.1 Håndsuger, batteri og ladeapparat

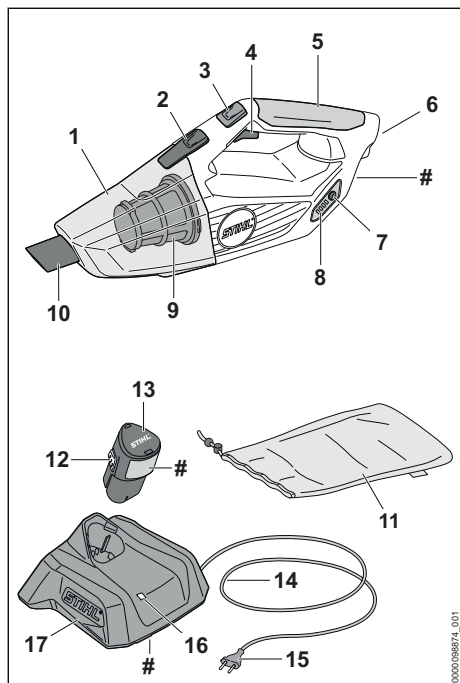

- 1 Beholder**
Beholderen samler opsugt støv og snavs.
- 2 Spærrehåndtag**
Spærrehåndtaget holder beholderen på håndsugeteren.
- 3 Fastlåst gas-tast**
Fastlåst gas-tasten fastlåser sugekraften.
- 4 Kontaktarm**
Kontaktarmen tænder og slukker håndsugeteren.
- 5 Betjeningshåndtag**
Betjeningshåndtaget anvendes til at betjene, holde og føre håndsugeteren.
- 6 Batteriskakt**
Batteriskakten holder batteriet.
- 7 Tryknap**
Trykknappen aktiverer LED-lysene på håndsugeteren.
- 8 LED'er**
LED'erne viser batteriets ladetilstand og fejl.

- 9 Filter**
Filteret filtrerer støv og smuds ud af den ind-sugede luft.
 - 10 Mundstykke**
Dysen fører opsugt støv og snavs ind i beholderen.
 - 11 Taske**
Tasken er beregnet til at transportere og opbevare håndsugeteren, batteriet, ladeapparatet og tilbehøret.
 - 12 Holdeskrog**
Holdeskrogen holder batteriet i batteriskakten.
 - 13 Batteri**
Batteriet forsyner håndsugeteren med energi.
 - 14 Tilslutningsledning**
Tilslutningsledningen forbinder ladeapparatet med netstikket.
 - 15 Netstik**
Netstikket forbinder tilslutningsledningen med en stikkåse.
 - 16 LED**
LED'en viser ladeapparatets status.
 - 17 Ladeapparat**
Ladeapparatet oplader batteriet.
- # Effektskilt med maskinnummer**

3.2 Tilbehør

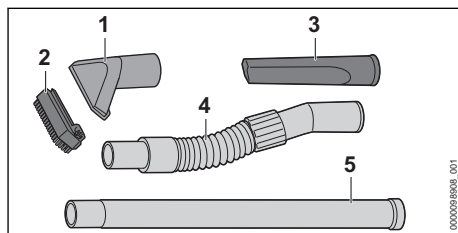

- 1 Sugedyse**
Sugedyse bruges til at opsuge groft snavs.
- 2 Børstepåsatning**
Børstepåsatningen bruges til at støvsuge følsomme overflader.
- 3 Fugemundstykke**
Fugemundstykket anvendes til støvsugning af vanskeligt tilgængelige steder.
- 4 Sugelang**
Sugelangen bruges til at forlænge den monterede dyse.
- 5 Forlængerrør**
Forlængerrøret bruges til at forlænge de monterede dyser.

3.3 Symboler

Symbolerne, der kan være at finde på håndsugeren, batteriet og ladeapparatet, har følgende betydning:

-  Aktivér fastlåst gas-tasten.
-  LED'en lyser eller blinker grønt. Batteriet lades op.
-  LED'en blinker rødt. Der er ingen elektrisk kontakt mellem batteriet og ladeapparatet, eller der er en fejl i batteriet eller ladeapparatet.
-  Angivelsen ved siden af symbolet henviser til batteriets energiindhold iht. celleproducentens specifikation. Det energiindhold, som er til rådighed for anvendelsen, er lavere.
-  Det elektriske redskab skal anvendes i et lukket og tørt rum.
-  Produktet må ikke bortskaffes som husholdningsaffald.
-  Sørg for, at denne brugsvejledning læses, forstås og opbevares.

4 Sikkerhedshenvisninger

4.1 Advarselssymboler

Advarselssymbolerne på håndsugeren, batteriet og ladeapparatet betyder følgende:

-  Følg sikkerhedsanvisningerne og de tilhørende foranstaltninger.
-  Sørg for, at denne brugsvejledning læses, forstås og opbevares.
-  Tag batteriet ud under pauser i arbejdet, transport, opbevaring, vedligeholdelse eller reparation.
-  Beskyt håndsugeren og ladeapparatet mod regn og fugtighed.
-  Beskyt batteriet mod varme og ild.
-  Beskyt batteriet mod regn og fugt, og sænk det ikke ned i væsker.

4.2 Tilsigtet anvendelse

Håndsugeren STIHL SEA 20.0 bruges til at støvsuge tørt støv og snavs i beboelse.

Håndsugeren må ikke anvendes i regnvejr.

Batteriet STIHL AS forsyner håndsugeren med energi.

Ladeapparatet STIHL AL 1 oplader batteriet STIHL AS.

▲ ADVARSEL

- Batterier og ladeapparater, som ikke er godkendt af STIHL til håndsugeren, kan forårsage brande og eksplosioner. Personer kan pådrage sig alvorlige kvæstelser eller udsættes for livsfare, og der kan opstå materielle skader.
 - ▶ Anvend håndsugeren med et batteri STIHL AS.
 - ▶ Oplad batteriet STIHL AS med et STIHL AL 1-ladeapparat.
- Hvis håndsugeren, batteriet eller ladeapparatet ikke anvendes i overensstemmelse med formålet, kan personer udsættes for kvæstelser eller dødsfald, og der kan opstå materielle skader.
 - ▶ Anvend håndsugeren, batteriet og ladeapparatet, som det er beskrevet i denne brugsanvisning.

4.3 Krav til brugeren

▲ ADVARSEL

- Brugere, der ikke er blevet instrueret, kan ikke genkende eller vurdere de farer, som håndsugeren giver anledning til. Brugeren eller andre personer kan pådrage sig alvorlige kvæstelser eller udsættes for livsfare.
 - ▶ Sørg for, at denne brugsvejledning læses, forstås og opbevares.
 - ▶ Hvis håndsugeren overdrages til en anden person: Lad brugsvejledningen følge med.
 - ▶ Sørg for, at brugeren opfylder følgende krav:
 - Brugeren er udhvilet.
- Brugeren er fysisk, sensorisk og mentalt i stand til at

betjene håndsugeren og arbejde med den.

- Brugeren kan genkende og vurdere de farer, som håndsugeren giver anledning til.
- Brugeren er myndig, eller brugeren uddannes under opsyn til et erhverv efter nationale forskrifter.
- Brugeren har fået en instruktion fra en STIHL-forhandler eller en fagkyndig person, inden vedkommende anvender håndsugeren første gang.
 - Brugeren er ikke påvirket af alkohol, medicin eller stoffer.
- ▶ Hvis du er i tvivl: Kontakt en STIHL-forhandler.

4.4 Beklædning og udstyr

▲ ADVARSEL

- Mens arbejdet foregår, kan langt hår blive trukket ind i håndsugeren. Brugeren kan pådrage sig alvorlige kvæstelser.
 - ▶ Langt hår skal sættes op, så det befinder sig over skulderhøjde.
- Der kan hvirvles støv op under arbejdet. Indåndet støv kan skade helbredet og udløse allergiske reaktioner.
 - ▶ Hvis der hvirvles støv op: Bær en støvbeskyttelsesmaske.
- Uegnet tøj kan fanges af håndsugeren. Brugere, som ikke bærer egnet tøj, kan pådrage sig alvorlige kvæstelser.
 - ▶ Bær tætsiddende tøj.
 - ▶ Tag tørklæder og smykker af.
- Ved brug af sko, der er uegnede til arbejdet, kan brugeren glide. Brugeren kan pådrage sig kvæstelser.
 - ▶ Bær fast og lukket skotøj med skridsikker sål.

4.5 Arbejdsområde og omgivelser

4.5.1 Arbejdsområde og omgivelser

▲ ADVARSEL

- Uvedkommende personer, børn og dyr kan ikke genkende håndsugerens farer og kan ikke vurdere dem. Uvedkommende personer, børn eller dyr kan pådrage sig alvorlige kvæstelser.
 - ▶ Uvedkommende personer, børn og dyr skal holdes væk fra arbejdsområdet.
 - ▶ Efterlad ikke håndsugeren uden opsyn.
 - ▶ Sørg for, at børn ikke kan lege med håndsugeren.
- Håndsugeren er ikke vandbeskyttet. Hvis der arbejdes i regnvejr eller fugtige omgivelser, kan der opstå elektrisk stød. Brugeren kan blive alvorligt kvæstet eller dræbt, og håndsugeren kan blive beskadiget.
 - ▶ Arbejd ikke i regnvejr eller i fugtige omgivelser.



- Håndsugerens elektriske komponenter kan generere gnister. Gnister kan udløse brande eller eksplosioner i letantændelige eller eksplosive omgivelser. Personer kan pådrage sig alvorlige kvæstelser eller udsættes for livsfare, og der kan opstå materielle skader.
 - ▶ Arbejd ikke i omgivelser, der er letantændelige eller eksplosive.
- Indåndet udluft kan skade sundheden og udløse allergiske reaktioner.
 - ▶ Sørg for tilstrækkelig ventilation.
 - ▶ Overhold landeafhængige forskrifter vedrørende ventilation af rum og luftudskiftningsfaktoren.

4.5.2 Batteri

▲ ADVARSEL

- Uvedkommende personer, børn og dyr kan ikke genkende og vurdere de farer, der er forbundet med batteriet. Uvedkommende personer, børn eller dyr kan pådrage sig alvorlige kvæstelser.
 - ▶ Hold uvedkommende personer, børn og dyr væk.
 - ▶ Efterlad ikke batteriet uden opsyn.

- ▶ Sørg for, at børn ikke kan lege med batteriet.
- Batteriet er ikke beskyttet mod alle påvirkninger fra omgivelserne. Hvis batteriet udsættes for bestemte omgivelsespåvirkninger, kan der gå ild i det, eller det kan eksplodere eller blive beskadiget, så det ikke kan repareres. Personer kan pådrage sig alvorlige kvæstelser, og der kan opstå materielle skader.



- ▶ Beskyt batteriet mod varme og ild.
- ▶ Kast ikke batteriet i åben ild.

- ▶ Oplad, anvend og opbevar ikke batteriet uden for de angivne temperaturgrænser,  18.5.



- ▶ Beskyt batteriet mod regn og fugt, og sænk det ikke ned i væsker.

- ▶ Hold små, metalliske genstande væk fra batteriet.
- ▶ Batteriet må ikke udsættes for højt tryk.
- ▶ Batteriet må ikke udsættes for mikrobølger.
- ▶ Beskyt batteriet mod kemikalier og salte.

4.5.3 Ladeapparat

▲ ADVARSEL

- Uvedkommende personer og børn kan ikke genkende og vurdere de farer, som udgår fra ladeapparatet og den elektriske strøm. Uvedkommende personer, børn og dyr kan pådrage sig alvorlige kvæstelser eller udsættes for livsfare.
 - ▶ Hold uvedkommende personer, børn og dyr væk.
- ▶ **Sørg for, at børn ikke kan lege med ladeapparatet.**

- Ladeapparatet er ikke beskyttet mod vand. Hvis der arbejdes i regnvejr eller fugtige omgivelser, kan der opstå elektrisk stød. Brugeren kan blive kvæstet, og ladeapparatet kan blive beskadiget.



- ▶ Enheden må ikke anvendes i regn og fugtige omgivelser.

- Ladeapparatet er ikke beskyttet mod alle påvirkninger fra omgivelserne. Hvis ladeapparatet udsættes for bestemte omgivelsespåvirkninger, kan der gå ild i ladeapparatet, eller den kan eksplodere. Personer kan pådrage sig alvorlige kvæstelser, og der kan opstå materielle skader.

- ▶ Anvend ladeapparatet i et lukket og tørt rum.
- ▶ Ladeapparatet må ikke anvendes i omgivelser, der er letantændelige eller eksplosive.
- ▶ Anvend ikke ladeapparatet på et letantændeligt underlag.
- ▶ Anvend og opbevar ikke ladeapparatet uden for de angivne temperaturgrænser,  18.5.
- Personer kan snuble over tilslutningsledningen. Personer kan blive kvæstet, og ladeapparatet kan blive beskadiget.
 - ▶ Før tilslutningsledningen fladt hen over gulvet.

4.6 Sikker tilstand

4.6.1 Sikkerhedskonform tilstand

Håndslugeren er i sikkerhedskonform tilstand, når følgende betingelser er opfyldt:

- Håndslugeren er ubeskadiget.
- Håndslugeren er ren og tør.
- Betjeningslementerne fungerer og er ikke blevet ændrede.
- Der er monteret originalt STIHL-tilbehør på denne håndsluger.
- Tilbehøret er monteret korrekt.

▲ ADVARSEL

- I tilfælde af en ikke-sikkerhedskonform tilstand kan komponenterne ikke længere fungere korrekt, og sikkerhedsanordningerne sættes ud af kraft. Personer kan pådrage sig alvorlige kvæstelser eller udsættes for livsfare.
 - ▶ Arbejd ikke, hvis håndslugeren er beskadiget.
 - ▶ Hvis håndslugeren er tilsmudset eller våd: Rengør håndslugeren, og lad den tørre.
 - ▶ Håndslugeren må ikke ændres.
 - ▶ Hvis betjeningslementerne ikke fungerer: Arbejd ikke med håndslugeren.
 - ▶ Arbejd med monteret og ubeskadiget filter.
 - ▶ Monter originalt STIHL-tilbehør på denne håndsluger.
 - ▶ Monter tilbehøret på den måde, som beskrives i denne brugsvejledning eller i tilbehørets brugsvejledning.
 - ▶ Udskift slidte eller beskadigede informationsskilte.
 - ▶ Der må ikke stikkes genstande gennem håndslugerens åbninger.

4.6.2 Batteri

Batteriet er i sikker tilstand, når følgende betingelser er opfyldt:

- Batteriet er ubeskadiget.
- Batteriet er rent og tørt.

– Batteriet fungerer og er ikke blevet ændret.

▲ ADVARSEL

- Batteriet kan ikke fungere sikkert længere, hvis det er i en usikker tilstand. Personer kan pådrage sig alvorlige kvæstelser.
 - ▶ Arbejd med et ubeskadiget og fungerende batteri.
 - ▶ Et beskadiget eller defekt batteri må ikke oplades.
 - ▶ Hvis batteriet er tilsmudset: Rengør batteriet.
 - ▶ Hvis batteriet er vådt eller fugtigt: Lad batteriet tørre, ☞ 18.6.
 - ▶ Batteriet må ikke ændres.
 - ▶ Der må ikke stikkes genstande gennem batteriets åbninger.
 - ▶ Batteriets elektriske kontakter må ikke forbindes og kortsluttes med metalliske genstande.
 - ▶ Batteriet må ikke åbnes.
 - ▶ Udskift slidte eller beskadigede informationsskilte.
- Der kan løbe væske ud fra et beskadiget batteri. Hvis væsken kommer i kontakt med huden eller øjnene, kan huden eller øjnene blive irriterede.
 - ▶ Undgå kontakt med væsken.
 - ▶ Hvis der er opstået kontakt med huden: Vask det pågældende sted på huden med rigeligt vand og sæbe.
 - ▶ Hvis der er opstået kontakt med øjnene: Skyl øjnene i mindst 15 minutter med rigeligt vand, og opsig læge.
- Et beskadiget eller defekt batteri kan have en usædvanlig lugt, ryge eller brænde. Personer kan pådrage sig alvorlige kvæstelser eller udsættes for livsfare, og der kan opstå materielle skader.
 - ▶ Hvis batteriet har en usædvanlig lugt eller ryger: Brug ikke batteriet, og hold det væk fra brændbare stoffer.
 - ▶ Hvis der opstår brand i batteriet: Forsøg at slukke branden i batteriet med en brandslukker eller vand.

4.6.3 Oplader

Opladeren er i en sikkerhedskonform tilstand, hvis følgende betingelser er opfyldt:

- Opladeren er ubeskadiget.
- Opladeren er ren og tør.

▲ ADVARSEL

- I tilfælde af en ikke-sikkerhedskonform tilstand kan komponenterne ikke længere fungere korrekt, og sikkerhedsanordningerne sættes ud af

kraft. Personer kan pådrage sig alvorlige kvæstelser eller udsættes for livsfare.

- ▶ Anvend en ubeskadiget oplader.
- ▶ Hvis opladeren er tilsmudset eller våd: Rengør opladeren, og lad den tørre.
- ▶ Opladeren må ikke ændres.
- ▶ Der må ikke stikkes genstande gennem opladerens åbninger.
- ▶ Opladerens elektriske kontakter må ikke forbindes og kortsluttes med metalliske genstande.
- ▶ Opladeren må ikke åbnes.

4.7 Arbejd

▲ ADVARSEL

- Brugeren kan i visse situationer ikke længere arbejde koncentreret. Brugeren kan snuble, falde og pådrage sig alvorlige kvæstelser.
 - ▶ Arbejdet skal udføres roligt og velovervejet.
 - ▶ Hvis lysforholdene og udsynet er ringe: Arbejd ikke med håndsugeren.
 - ▶ Betjen håndsugeren alene.
 - ▶ Vær opmærksom på forhindringer.
 - ▶ Arbejd stående på jorden, og hold balancen.
 - ▶ Hvis der opstår træthedssymptomer: Hold en pause i arbejdet.
- Hvis håndsugeren ændrer sig eller reagerer på en usædvanlig måde under arbejdet, kan håndsugeren være i en usikker tilstand. Personer kan pådrage sig alvorlige kvæstelser, og der kan opstå materielle skader.
 - ▶ Stands arbejdet, tag batteriet ud, og kontakt en STIHL-forhandler.
 - ▶ Anvend håndsugeren stående.
 - ▶ Tildæk ikke håndsugeren, da der kræves tilstrækkelig tilgang af afkølingsluft.

4.8 Opladning

▲ ADVARSEL

- Under opladningen kan en beskadiget eller defekt oplader lugte usædvanligt eller ryge. Personer kan blive kvæstet, og der kan opstå materielle skader.
 - ▶ Træk netstikket ud af stikdåsen.
- Opladeren kan overophede i tilfælde af utilstrækkelig varmebortledning og være årsag til en brand. Personer kan blive alvorligt kvæstet eller dræbt, og der kan opstå materielle skader.
 - ▶ Opladeren må ikke dækkes til.

4.9 Elektrisk tilslutning

Kontakt med strømførende komponenter kan have følgende årsager:

- Tilslutningsledningen eller forlængerledningen er beskadiget.
- Tilslutningsledningens eller forlængerledningens netstik er beskadiget.
- Stikdåsen er ikke installeret korrekt.

▲ FARE

- Kontakt med strømførende komponenter kan medføre elektrisk stød. Brugeren kan pådrage sig alvorlige kvæstelser eller udsættes for livsfare.

- ▶ Kontrollér, at tilslutningsledningen, forlængerledningen og deres netstik ikke er beskadiget.



Hvis tilslutningsledningen eller forlængerledningen er defekt eller beskadiget:

- ▶ Børør ikke det beskadigede sted.
- ▶ Træk netstikket ud af stikdåsen.
- ▶ Tilslutningsledningen, forlængerledningen og deres netstik må kun berøres med tørre hænder.
- ▶ Stik tilslutningsledningens eller forlængerledningens netstik ind i en korrekt installeret og afsikret stikdåse med beskyttelseskontakt.
- ▶ Tilslut ladeapparatet via en fejlstrømsafbryder (30 mA, 30 ms).
- En beskadiget eller uegnet forlængerledning kan medføre elektrisk stød. Personer kan pådrage sig alvorlige kvæstelser eller udsættes for livsfare.
 - ▶ Anvend en forlængerledning, der har det korrekte ledningstværsnit, 18.4.

▲ ADVARSEL

- Under opladning kan en forkert netspænding eller en forkert netfrekvens medføre overspænding i ladeapparatet. Ladeapparatet kan blive beskadiget.
 - ▶ Kontrollér, at netspændingen og netfrekvensen i strømmettet stemmer overens med angivelserne på ladeapparatets effektskilt.
- Hvis ladeapparatet tilsluttes en multistikdåse, kan elektriske komponenter blive overbelastet under opladning. De elektriske komponenter kan blive varme og være årsag til en brand. Personer kan pådrage sig alvorlige kvæstelser eller udsættes for livsfare, og der kan opstå materielle skader.
 - ▶ Sørg for, at oplysningerne om den samlede effekt på multistikdåsen ikke overskrides i

følge oplysningerne på ladeapparatets mærkeplade og alle elektriske enheder, der er tilsluttet multistikdåsen.

- Hvis tilslutningsledningen og forlængerledningen er ført forkert, kan de blive beskadiget, og personer kan snuble over dem. Personer kan pådrage sig kvæstelser, og tilslutningsledningen, eller forlængerledningen kan blive beskadiget.
 - ▶ Tilslutningsledningen og forlængerledningen skal installeres og mærkes således, at ingen personer kan snuble over dem.
 - ▶ Før tilslutningsledningen og forlængerledningen på en sådan måde, at de ikke bliver spændt ud eller viklet ind i hinanden.
 - ▶ Tilslutningsledningen og forlængerledningen skal installeres således, at de ikke kan blive beskadiget, bukket, klemt eller gnide mod hinanden.
 - ▶ Beskyt tilslutningsledningen og forlængerledningen mod varme, olie og kemikalier.
 - ▶ Før tilslutningsledningen og forlængerledningen på et tørt underlag.
- Forlængerledningen bliver varm under arbejdet. Der opstår brandfare, hvis varmen ikke kan bortledes.
 - ▶ Hvis der anvendes en kabeltromle: Afvikl kabeltromlen fuldstændigt.
- Hvis elektriske ledninger og rør er installeret i væggen, kan de tage skade. Når ladeapparatet monteres på væggen. Kontakt med elledninger kan medføre strømstød. Personer kan pådrage sig alvorlige kvæstelser, og der kan opstå materielle skader.
 - ▶ Kontrollér, at der på monteringsstedet ikke er installeret el-ledninger og rør i væggen.
- Hvis ladeapparatet ikke er monteret på væggen som beskrevet i denne brugsvejledning, kan ladeapparatet eller batteriet falde ned, eller ladeapparatet kan blive for varmt. Personer kan pådrage sig kvæstelser, og der kan opstå materielle skader.
 - ▶ Montér ladeapparatet på en væg, som det er beskrevet i brugsvejledningen.
- Hvis ladeapparatet med isat batteri monteres på en væg, kan batteriet falde ud af ladeapparatet. Personer kan pådrage sig kvæstelser, og der kan opstå materielle skader.
 - ▶ Først skal ladeapparatet monteres på væggen, og derefter skal batteriet sættes i.

4.10 Transport

4.10.1 Håndsuger

⚠ ADVARSEL

- Under transporten kan håndsugeren vælte eller flytte sig. Personer kan pådrage sig kvæstelser, og der kan opstå materielle skader.



- ▶ Tag batteriet ud.

- ▶ Transportér håndsugeren i den medfølgende taske.
- ▶ Hvis der ikke medfølger nogen taske: Sikr håndsugeren med stropper, bæltter eller et net, så den ikke kan vælte og ikke kan bevæge sig.

4.10.2 Batteri

⚠ ADVARSEL

- Batteriet er ikke beskyttet mod alle påvirkninger fra omgivelserne. Hvis batteriet udsættes for bestemte omgivelsesbetingelser, kan batteriet tage skade, og der kan opstå materielle skader.

- ▶ Transportér ikke et beskadiget batteri.
- ▶ Transportér batteriet i den medfølgende taske, såfremt leveringsomfanget indbefatter en taske.

- Under transporten kan batteriet vælte eller flytte sig. Personer kan pådrage sig kvæstelser, og der kan opstå materielle skader.
 - ▶ Pak batteriet i emballagen på en sådan måde, at det ikke kan flytte sig.
 - ▶ Emballagen skal sikres, så den ikke kan flytte sig.

4.10.3 Oplader

⚠ ADVARSEL

- Under transporten kan opladeren vælte eller flytte sig. Personer kan pådrage sig kvæstelser, og der kan opstå materielle skader.
 - ▶ Træk netstikket ud af stikdåsen.
 - ▶ Tag batteriet ud.
 - ▶ Transportér opladeren i den medfølgende taske.
 - ▶ Hvis der ikke medfølger nogen taske: Sikr opladeren med stropper, bæltter eller et net, så den ikke kan vælte og ikke kan bevæge sig.
- Tilslutningsledningen er ikke beregnet til at bære opladeren. Tilslutningsledningen og opladeren kan blive beskadiget.

- ▶ Rul tilslutningsledningen op, og fastgør den på opladeren.

4.11 Opbevaring

4.11.1 Håndsuger

⚠ ADVARSEL

- Børn kan ikke genkende eller vurdere de farer, som er forbundet med håndsugeren. Børn kan pådrage sig alvorlige kvæstelser.



- ▶ Tag batteriet ud.

- ▶ Opbevar håndsugeren uden for børns rækkevidde.

- De elektriske kontakter på håndsugeren og metaliske komponenter kan korrodere som følge af fugtighed. Håndsugeren kan blive beskadiget.



- ▶ Tag batteriet ud.

- ▶ Opbevar håndsugeren i rene og tørre omgivelser.

4.11.2 Batteri

⚠ ADVARSEL

- Børn kan ikke genkende eller vurdere de farer, som er forbundet med batteriet. Børn kan pådrage sig alvorlige kvæstelser.

- ▶ Opbevar batteriet uden for børns rækkevidde.

- Batteriet er ikke beskyttet mod alle påvirkninger fra omgivelserne. Hvis batteriet udsættes for bestemte omgivelsespåvirkninger, kan batteriet blive beskadiget, så det ikke kan repareres.

- ▶ Opbevar batteriet i rene og tørre omgivelser.

- ▶ Opbevar batteriet i et lukket rum.

- ▶ Opbevar batteriet adskilt fra håndsugeren.

- ▶ Hvis batteriet opbevares i ladeapparatet: Træk netstikket ud, og opbevar batteriet med et ladeniveau på mellem 40 % og 60 % (2 grønne LED'er).

- ▶ Opbevar ikke batteriet uden for de angivne temperaturgrænser, 18.5.

4.11.3 Ladeapparat

▲ ADVARSEL

- Børn kan ikke genkende eller vurdere ladeapparatets farer. Børn kan pådrage sig alvorlige kvæstelser eller udsættes for livsfare.
 - ▶ Træk netstikket ud.
 - ▶ Opbevar ladeapparatet uden for børns rækkevidde.
- Ladeapparatet er ikke beskyttet mod alle påvirkninger fra omgivelserne. Hvis ladeapparatet udsættes for bestemte omgivelsespåvirkninger, kan det blive beskadiget.
 - ▶ Træk netstikket ud.
 - ▶ Hvis ladeapparatet er varmt: Lad ladeapparatet køle af.
 - ▶ Opbevar ladeapparatet rent og tørt.
 - ▶ Opbevar ladeapparatet i et lukket rum.
 - ▶ Opbevar ikke ladeapparatet uden for de angivne temperaturgrænser,  18.5.
- Tilslutningsledningen er ikke beregnet til at bære ladeapparatet eller hænge det op. Tilslutningsledningen og ladeapparatet kan blive beskadiget.
 - ▶ Tag fat om ladeapparatet på huset, og hold det fast. Der findes en gribeåbning på ladeapparatet, så det er lettere at løfte ladeapparatet.
 - ▶ Hæng ladeapparatet op på vægholderen.

4.12 Rengør, vedligehold og reparer

▲ ADVARSEL

- Hvis batteriet er sat i under rengøring, vedligeholdelse eller reparation, kan håndsugeren gå i gang utilsigtet. Personer kan pådrage sig alvorlige kvæstelser, og der kan opstå materielle skader.



- ▶ Tag batteriet ud.

- Aggressive rengøringsmidler, rengøring med højtryksrenser eller spidse genstande kan beskadige håndsugeren, batteriet og ladeapparatet. Hvis håndsugeren, batteriet eller ladeapparatet ikke rengøres korrekt, er der risiko for, at komponenterne ikke længere fungerer korrekt, og at sikkerhedsanordningerne sættes ud af kraft. Personer kan pådrage sig alvorlige kvæstelser.
 - ▶ Rengør håndsugeren, batteriet og ladeapparatet, som det er beskrevet i denne brugsanvisning.
- Hvis håndsugeren, batteriet og ladeapparatet ikke vedligeholdes eller repareres korrekt, er







der risiko for, at komponenterne ikke længere fungerer korrekt, og at sikkerhedsanordningerne sættes ud af kraft. Personer kan pådrage sig alvorlige kvæstelser eller udsættes for livsfare.

- ▶ Du må ikke selv vedligeholde eller reparere håndsugeren, batteriet og ladeapparatet.
- ▶ Hvis håndsugeren, batteriet eller ladeapparatet skal vedligeholdes eller repareres: Kontakt en STIHL-forhandler.

5 At gøre håndsugeren klar til brug

5.1 Gøre håndsugeren klar til brug

Udfør altid følgende trin, inden arbejdet påbegyndes:

- ▶ Kontrollér, at følgende komponenter er i sikkerhedskonform tilstand:
 - Håndsuger,  4.6.1.
 - Batteri,  4.6.2.
 - Ladeapparat,  4.6.3.
- ▶ Kontrollér batteriet,  10.2.
- ▶ Lad batteriet helt op,  6.2.
- ▶ Rengør håndsuger,  15.1
- ▶ Kontrol af betjeningselementer,  10.1.
- ▶ Hvis disse trin ikke kan gennemføres: Anvend ikke håndsugeren, og kontakt en STIHL-forhandler.

6 Opladning af batteriet og LED'er

6.1 Montering af opladeren på en væg

Opladeren kan monteres på en væg.

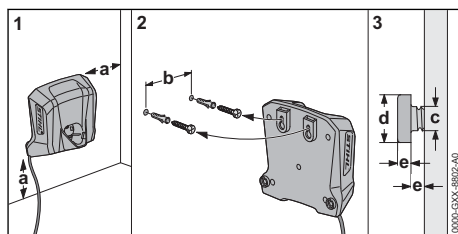

► Montér opladeren på en væg, så følgende betingelser opfyldes:

- Egnet fastgørelsesmateriale er anvendt.
- Opladeren skal være vandret.

Følgende mål er overholdt:

- a = mindst 100 mm
- b = 54 mm
- c = 4,5 mm
- d = 9 mm
- e = 2,5 mm

6.2 Opladning af batteriet

Opladningstiden afhænger af forskellige faktorer, f.eks. af batteriets temperatur eller af omgivelsernes temperatur. Overhold de anbefalede temperaturområder af hensyn til en optimal ydeevne,  18.6. Den faktiske opladningstid kan afvige fra den angivne opladningstid. Opladningstiden er angivet på www.stihl.com/charging-times.

Hvis netstikket er sat ind i en stikdåse, og batteriet er sat ind i ladeapparatet, starter opladningen automatisk. Når batteriet er ladet helt op, slukker ladeapparatet automatisk.

Batteriet og ladeapparatet bliver varme under opladningen.

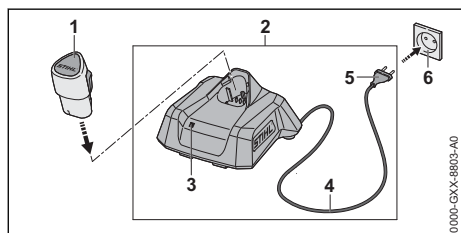

- Sæt netstikket (5) i en stikdåse (6), som er lettilgængeligt placeret. Ladeapparatet (2) udfører en selvtest. LED'en (3) lyser grønt i ca. 1 sekund og rødt i ca. 1 sekund.
- Før tilslutningsledningen (4).
- Sæt batteriet (1) i ladeapparatets føringer (2), og tryk det i indtil anslag. LED'en (3) lyser eller blinker grønt. Batteriet (2) lades op.

- Hvis LED'en (3) ikke længere lyser: Batteriet (1) er fuldt opladet og kan tages ud af ladeapparatet (2).
- Hvis ladeapparatet (2) ikke længere anvendes: Træk netstikket (5) ud af stikdåsen (6).

6.3 Visning af ladetilstanden

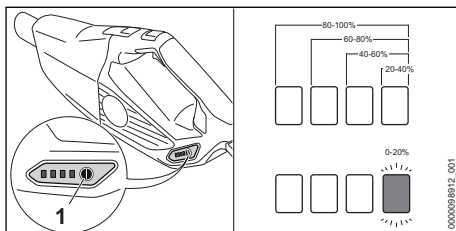

- Sæt batteriet i.
- Tryk på trykknappen (1). LED'erne lyser grønt i ca. 5 sekunder og viser ladetilstanden.
- Hvis den højre LED blinker grønt: Oplad batteriet.

6.4 LED'er på håndslugeren

LED'erne kan vise batteriets ladetilstand eller fejl. LED'erne kan lyse eller blinke grønt eller rødt.

Hvis LED'erne lyser eller blinker grønt, vises ladetilstanden.

- Hvis LED'erne lyser eller blinker rødt: Afhjælp fejlen,  17.1.

Der er en fejl i håndslugeren eller i batteriet.

6.5 LED på opladeren

LED'en viser opladerens status eller fejl. LED'en kan lyse eller blinke grønt eller rødt.

Hvis LED'en lyser eller blinker grønt, bliver batteriet ladet op.

- Hvis LED'en lyser eller blinker rødt: Afhjælp fejlen,  17.

Der er en fejl i opladeren eller i batteriet.

7 Samling af håndsugeren

7.1 Montering af tilbehør

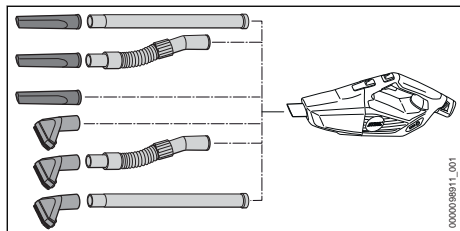

- ▶ Stik tilbehøret sammen, og monter det på dysen.

Afmontering og montering af børstepåsætning

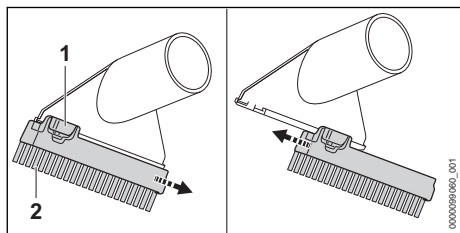

Afmonter børstepåsætning:

- ▶ Tryk låsegrebet (1) ned, og hold det nede.
- ▶ Tag børstepåsætningen (2) af.

Montering af børstepåsætning:

- ▶ Skub børstepåsætningen (1) helt ind i føringerne på sugedysen. Børstepåsætningen går hørbart i hak.

8 Isætning og udtagning af batteriet

8.1 Isætning af batteri

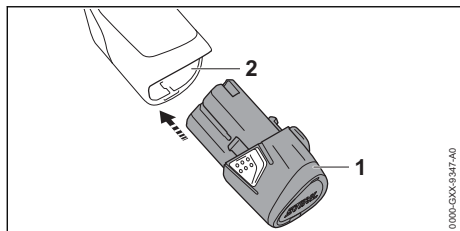

- ▶ Tryk batteriet (1) ned indtil anslag i batteriskakten (2). Batteriet (1) går i hak med et klik.

8.2 Tag batteriet ud

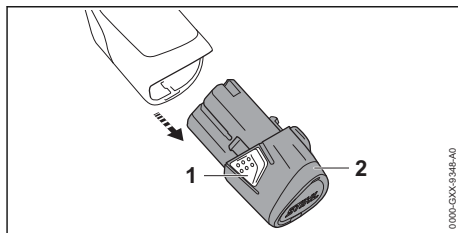

- ▶ Tryk på begge holdekroge (1). Batteriet (2) er nu ulåst og kan tages ud.

9 At tænde og slukke for håndsugeren

9.1 Tænde for håndsugeren

- ▶ Hold håndsugeren med en hånd på betjeningshåndtaget, således at tommelfingeren når rundt om betjeningshåndtaget.

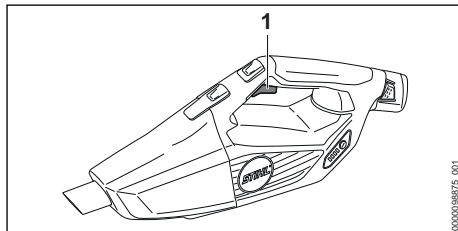

- ▶ Tryk kontaktarmen (1) ned med pegefingeren, og hold den nede. Håndsugeren accelererer, og sugematerialet suges op.

9.2 Slukke for håndsugeren

- ▶ Slip kontaktarmen. Sugematerialet suges ikke længere op.
- ▶ Hvis sugematerialet stadig suges op: Fjern batteriet, og kontakt en STIHL-forhandler. Håndsugeren er defekt.

10 At kontrollere håndsugeren og batteriet

10.1 Kontrol af betjeningslementer

Kontaktarm

- ▶ Tag batteriet ud.
- ▶ Tryk på kontaktarmen.
- ▶ Hvis kontaktarmen går trægt eller ikke fjeder tilbage til udgangsposition: Anvend ikke håndsugeren, og opsig en STIHL-forhandler. Kontaktarmen er defekt.

Tænde for håndsugeren

- ▶ Sæt batteriet i.
- ▶ Tryk på kontakarmen, og hold den nede. Sugematerialet suges op.
- ▶ Fjern batteriet, og kontakt en STIHL-forhandler, hvis 3 LED'er blinker rødt. Der er en fejl i håndsugeren.
- ▶ Slip kontakarmen. Sugematerialet suges ikke længere op.
- ▶ Hvis sugematerialet stadig suges op: Fjern batteriet, og kontakt en STIHL-forhandler. Håndsugeren er defekt.

10.2 Kontrollér batteriet

- ▶ Sæt batteriet i.
- ▶ Tryk på knappen på håndsugeren. LED'erne lyser eller blinker.
- ▶ Hvis LED'erne ikke lyser eller blinker: Brug ikke håndsugeren og batteriet, og kontakt en STIHL-forhandler. Der er en fejl i håndsugeren eller i batteriet.

11 Arbejde med håndsugeren

11.1 Holde og føre håndsugeren

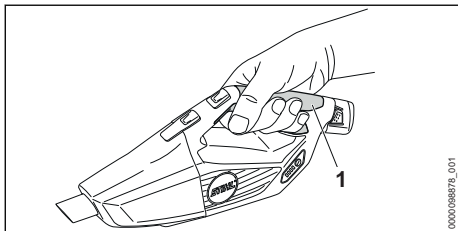

- ▶ Hold håndsugeren fast på betjeningshåndtaget (1), og før det, så tommelfingeren har fat om betjeningshåndtaget.

11.2 Sugning af støv og snavs

- ▶ Tænd for håndsugeren.
- ▶ Hold håndsugeren med en hånd på betjeningshåndtaget, og støvsug enten direkte eller med det monterede tilbehør.

Overhold de anbefalede temperaturområder af hensyn til en optimal ydeevne, 18.6.

11.3 Aktivering og deaktivering af justeringsgas

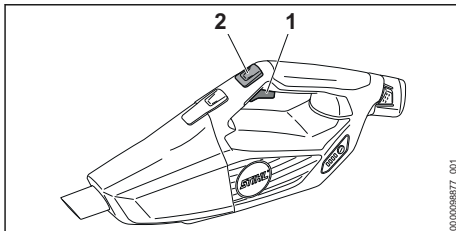

- ▶ Tænd for håndsugeren.
- ▶ Tryk på fastlåst gas-tasten (2). Sugekraften er låst. Kontakarmen kan slippes.

Tryk på kontakarmen (1) for at deaktivere justeringsgassen.

12 Efter arbejdet

12.1 Efter arbejdet

- ▶ Sluk for håndsugeren, og tag batteriet ud.
- ▶ Hvis håndsugeren er våd: Lad håndsugeren tørre.
- ▶ Hvis batteriet er vådt eller fugtigt: Lad batteriet tørre, 18.6.
- ▶ Rengør håndsugeren.
- ▶ Rengør batteriet.

12.2 Tømning af beholderen

- ▶ Sluk for håndsugeren, og tag batteriet ud.

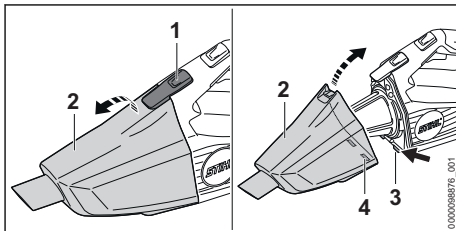

- ▶ Tryk på spærrehåndtaget (1), og tag beholderen (2) ud.
- ▶ Tøm beholderen, og bortskaf indholdet korrekt.
- ▶ Sæt beholderen (2) på, så låsenæserne (3) griber ind i udsparingerne (4).
- ▶ Klap beholderen (2) i. Beholderen (2) går hørbart i hak.

13 Transport

13.1 Transport af håndsugeren

- ▶ Sluk for håndsugeren, og tag batteriet ud.

Bære håndsugeren

- ▶ Bær håndsugeren med en hånd i betjeningshåndtaget.

Transport af håndsugeren i et køretøj

- ▶ Transportér håndsugeren i den medfølgende taske.
- ▶ Sørg for at sikre tasken, så tasken ikke kan vælte og bevæge sig.

13.2 Transport af batteriet

- ▶ Sluk for håndsugeren, og tag batteriet ud.
- ▶ Kontrollér, at batteriet er i en sikker tilstand.
- ▶ Pak batteriet i den medfølgende taske.
- ▶ Hvis der ikke er en pose inkluderet i leveringsomfanget: Pak batteriet ind, så det ikke kan bevæge sig inde i emballagen.
- ▶ Emballagen skal sikres, så den ikke kan flytte sig.

Batteriet er underlagt kravene for transport af farligt gods. Batteriet er klassificeret som UN 3480 (litium-ion-batterier) og er blevet kontrolleret iht. FN-håndbogen angående kontroller og kriterier, del III, afsnit 38.3.

Transportbestemmelserne findes på www.stihl.com/safety-data-sheets.

13.3 Transportér opladeren

- ▶ Træk netstikket ud af stikdåsen.
- ▶ Tag batteriet ud.
- ▶ Rul tilslutningsledningen op, og fastgør den på opladeren.
- ▶ Hvis opladeren transporteres i et køretøj:
 - ▶ Transportér opladeren i den medfølgende taske.
 - ▶ Sørg for at sikre tasken, så tasken ikke kan vælte og bevæge sig.
 - ▶ Hvis der ikke medfølger nogen taske: Sikr opladeren med stropper, bæltter eller et net, så opladeren ikke kan vælte og ikke kan bevæge sig.

14 Opbevaring

14.1 Opbevaring af håndsugeren

- ▶ Sluk for håndsugeren, og tag batteriet ud.
- ▶ Opbevar håndsugeren, så følgende betingelser opfyldes:
 - Håndsugeren er uden for børns rækkevidde.
 - Håndsugeren er ren og tør.

14.2 Opbevaring af batteriet

STIHL anbefaler at opbevare batteriet med en ladetilstand på mellem 40 % og 60 % (2 grønne LED'er lyser).

- ▶ Opbevar batteriet, så følgende betingelser opfyldes:
 - Batteriet er uden for børns rækkevidde.
 - Batteriet er rent og tørt.
 - Batteriet er i et lukket rum.
 - Batteriet er adskilt fra håndsugeren.
 - Hvis batteriet opbevares i ladeapparatet: Træk netstikket ud, og opbevar batteriet med et ladeniveau på mellem 40 % og 60 % (2 grønne LED'er).
 - Batteriet opbevares ikke uden for de angivne temperaturgrenser,  18.5.

BEMÆRK

- Hvis batteriet ikke opbevares som beskrevet i denne brugsvejledning, kan batteriet blive dybdeafladet og dermed blive beskadiget, så det ikke kan repareres.
 - ▶ Oplad et afladet batteri, inden det opbevares. STIHL anbefaler at opbevare batteriet med en ladetilstand på mellem 40 % og 60 % (2 grønne LED'er lyser).
 - ▶ Opbevar batteriet adskilt fra håndsugeren.

14.3 Opbevaring af ladeapparatet

- ▶ Træk netstikket ud af stikdåsen.

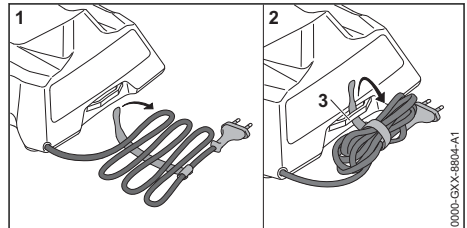

- ▶ Rul tilslutningsledningen op, og fastgør den på ladeapparatet.
- ▶ Opbevar ladeapparatet, så følgende betingelser opfyldes:
 - Ladeapparatet er uden for børns rækkevidde.
 - Ladeapparatet er rent og tørt.
 - Ladeapparatet befinder sig i et lukket rum.
 - Ladeapparatet er ikke hængt op i tilslutningsledningen eller på holderen (3) til tilslutningsledningen.
 - Ladeapparatet opbevares ikke uden for de angivne temperaturgrenser,  18.5.

15 Rengøring

15.1 Rengøring af håndsuger og tilbehør

- ▶ Sluk for håndsugeren, og tag batteriet ud.
- ▶ Rengør håndsugeren og tilbehør med en fugtig klud.
- ▶ Rengør ventilationsslidserne med en børste.

15.2 Rengøring af filter

- ▶ Sluk for håndsugeren, og tag batteriet ud.
- ▶ Tag beholderen ud.

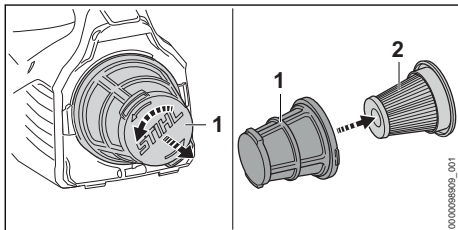

- ▶ Drej filterkurven (1) mod uret, og tag den af.
- ▶ Tag papirfilteret (2) ud.
- ▶ Fjern grov snavs fra ydersiden af papirfilteret (2).
- ▶ Bank papirfilteret (2).
- ▶ Bank filterkurven (1).
- ▶ Skyl filterkurven (1) under rindende vand, og lad den tørre i luften.

- ▶ Sæt papirfilteret (2) ind i filterkurven (1).
- ▶ Sæt filterkurven (1) på, og drej den i urets retning, til den går i hak.

15.3 Rengøring af batteriet

- ▶ Rengør batteriet med en fugtig klud.

15.4 Rengøring af ladeapparatet

- ▶ Træk netstikket ud af stikdåsen.
- ▶ Rengør ladeapparatet med en fugtig klud.
- ▶ Rengør ladeapparatets elektriske kontakter med en pensel eller en blød børste.

16 Reparation

16.1 Reparation af håndsuger, batteri og ladeapparat

Brugeren kan ikke selv reparere håndsugeren, batteriet og ladeapparatet.

- ▶ Hvis håndsugeren er beskadiget: Håndsugeren må ikke anvendes, kontakt en STIHL-forhandler.
- ▶ Hvis batteriet er defekt eller beskadiget: Udskift batteriet.
- ▶ Hvis ladeapparatet er defekt eller beskadiget: Udskift ladeapparatet.
- ▶ Hvis tilslutningsledningen er defekt eller beskadiget: Ladeapparatet må ikke anvendes. Få tilslutningsledningen udskiftet hos en STIHL-forhandler.

17 Afhjælpning af fejl

17.1 Afhjælpning af fejl i håndsugeren eller batteriet

Fejl	LED'er på håndsugeren	Årsag	Afhjælpning
Håndsugeren starter ikke, når der tændes for den.	1 LED blinker grønt.	Batteriets ladetilstand er for lav.	▶ Oplad batteriet.
	1 LED lyser rødt.	Batteriet er for varmt eller for koldt.	▶ Tag batteriet ud. ▶ Lad batteriet køle af eller varme op.
	3 LED'er blinker rødt.	Der er en fejl i håndsugeren.	▶ Tag batteriet ud, og sæt det i igen. ▶ Tænd for håndsugeren. ▶ Hvis de 3 LED'er fortsat blinker rødt: Håndsugeren må ikke bruges, kontakt en STIHL-forhandler.
	3 LED'er lyser rødt.	Håndsugeren er for varm.	▶ Tag batteriet ud. ▶ Lad håndsugeren køle af.
	4 LED'er blinker rødt.	Der er en fejl i batteriet.	▶ Tag batteriet ud. ▶ Rengør de elektriske kontakter i batterikakten. ▶ Sæt batteriet i. ▶ Tænd for håndsugeren. ▶ Hvis de 4 LED'er fortsat blinker rødt: Batteriet må ikke bruges, kontakt en STIHL-forhandler.

Fejl	LED'er på håndsugeren	Årsag	Afhjælpning
Håndsugeren slukker under drift.		Den elektriske forbindelse mellem håndsugeren og batteriet er afbrudt.	<ul style="list-style-type: none"> ► Tag batteriet ud. ► Rengør de elektriske kontakter i batteriskakten. ► Sæt batteriet i.
		Håndsugeren eller batteriet er fugtig(t).	► Lad håndsugeren eller batteriet tørre, ☐ 18.6.
	3 LED'er lyser rødt.	Håndsugeren er for varm.	<ul style="list-style-type: none"> ► Tag batteriet ud. ► Lad håndsugeren køle af.
		Der er en elektrisk fejl.	<ul style="list-style-type: none"> ► Tag batteriet ud, og sæt det i igen. ► Tænd for håndsugeren.
Håndsugerens sugeseffekt er reduceret.	1 LED blinker grønt.	Batteriets ladetilstand er for lav.	► Oplad batteriet.
		Beholderen er fuld.	<ul style="list-style-type: none"> ► Tag batteriet ud. ► Tøm beholderen. ► Rengør håndsugeren.
Håndsugerens driftstid er for kort.		Batteriet er ikke ladet helt op.	► Lad batteriet helt op.
		Batteriets levetid er overskredet.	► Udskift batteriet.

17.2 Afhjælpning af fejl i ladeapparatet

Fejl	LED på ladeapparatet	Årsag	Afhjælpning
Batteriet lades ikke op.	LED'en lyser rødt.	Batteriet er for varmt eller for koldt.	► Sæt batteriet i ladeapparatet. Opladningen starter automatisk, så snart den tilladte temperatur er nået.
	LED'en blinker rødt.	Den elektriske forbindelse mellem ladeapparatet og batteriet er afbrudt.	<ul style="list-style-type: none"> ► Tag batteriet ud. ► Rengør de elektriske kontakter på ladeapparatet. ► Sæt batteriet i.
		Der er en fejl i ladeapparatet.	► Ladeapparatet må ikke anvendes, kontakt en STIHL-forhandler.
		Der er en fejl i batteriet.	► Batteriet må ikke anvendes, kontakt en STIHL-forhandler.
Ladeapparatet udfører ikke nogen selvtest.	LED'en lyser ikke grønt i ca. 1 sekund og rødt i ca. 1 sekund.	Den elektriske forbindelse til ladeapparatet blev kort afbrudt.	<ul style="list-style-type: none"> ► Træk netstikket ud af stikdåsen. ► Vent i 1 minut. ► Sæt netstikket i stikkontakten.

18 Tekniske data

18.1 Håndsuger STIHL SEA 20.0

- Tilladt batteri: STIHL AS
- Vægt uden batteri: 1,1 kg
- Maks. luftgennemstrømning: 1026 l/min
- Maks. undertryk: 80 mbar
- Mål
 - Længde: 465 mm
 - Bredde: 113 mm
 - Højde: 187 mm

- Indvendig diameter sugeslange: 29 mm
- Beholderens maks. indhold: 0,75 l

Batteriets levetid kan ses her: www.stihl.com/battery-life.

18.2 Batteri STIHL AS

- Batteriteknologi: litium-ion
- Spænding: 10,8 V
- Kapacitet i Ah: Se mærkeplade
- Energiindhold i Wh: Se mærkeplade
- Vægt i kg: Se mærkeplade

18.3 Ladeapparat STIHL AL 1

- Nominel spænding: se effektskilt
- Frekvens: se effektskilt
- Nominel effekt: se effektskilt
- Ladestrøm: se effektskilt
- Maksimalt energiindhold for det godkendte batteri STIHL AS: 12,5 Ah

Opladningstiderne er angivet på www.stihl.com/charging-times.

18.4 Forlængerledninger

Hvis der anvendes en forlængerledning, skal dennes ledere mindst have følgende tværsnit afhængigt af spændingen og forlængerledningens længde:

Hvis den nominelle spænding på effektskiltet er mellem 220 V og 240 V:

- Ledningslængde op til 20 m: AWG 15/1,5 mm²
- Ledningslængde 20 m til 50 m: AWG 13 / 2,5 mm²

Hvis den nominelle spænding på effektskiltet er mellem 100 V og 127 V:

- Ledningslængde op til 10 m: AWG 14/2,0 mm²
- Ledningslængde 10 m til 30 m: AWG 12 / 3,5 mm²

18.5 Temperaturgrænser



ADVARSEL

- Batteriet er ikke beskyttet mod alle påvirkninger fra omgivelserne. Hvis batteriet udsættes for bestemte omgivelsespåvirkninger, kan der gå ild i det, eller det kan eksplodere. Personer kan pådrage sig alvorlige kvæstelser, og der kan opstå materielle skader.
 - ▶ Oplad ikke batteriet under - 20 °C eller over + 50 °C.
 - ▶ Anvend ikke håndsugeren, batteriet eller ladeapparatet under - 20 °C eller over + 50 °C.
 - ▶ Opbevar ikke håndsugeren, batteriet eller ladeapparatet under - 20 °C eller over + 70 °C.

18.6 Anbefalede temperaturområder

Overhold følgende temperaturområder af hensyn til en optimal ydeevne i håndsugeren, batteriet og ladeapparatet:

- Opladning: + 5 °C til + 40 °C
- Anvendelse: - 10 °C til + 40 °C
- Opbevaring: - 20 °C til + 50 °C

Hvis batteriet oplades, anvendes eller opbevares uden for de anbefalede temperaturområder, kan ydeevnen være reduceret.

Hvis batteriet er vådt eller fugtigt, skal du lade batteriet tørre i mindst 48 timer ved over + 15 °C og under + 50 °C og ved under 70 % luftfugtighed. Højere luftfugtighed kan føre til længere tørretid.

18.7 REACH

REACH betegner en EF-forordning til registrering, vurdering og godkendelse af kemikalier.

Informationer om overholdelse af REACH-forordningen kan findes på www.stihl.com/reach.

19 Reservedele og tilbehør

19.1 Reservedele og tilbehør

STIHL Disse symboler kendetegner originale reservedele fra STIHL og originalt tilbehør fra STIHL.

STIHL anbefaler, at der anvendes originale reservedele fra STIHL og originalt tilbehør fra STIHL.

Reservedele og tilbehør fra andre producenter kan ikke vurderes af STIHL med hensyn til pålidelighed og sikkerhed samt egnethed på trods af løbende markedsovervågning, og STIHL kan heller ikke give garanti for deres anvendelse.

Originale reservedele fra STIHL og originalt tilbehør fra STIHL kan fås hos en STIHL-forhandler.

20 Bortskaffelse

20.1 Bortskaffelse af håndsuger, batteri og ladeapparat

Der kan findes informationer om bortskaffelse hos de lokale myndigheder eller en STIHL-forhandler.

Ukorrekt bortskaffelse kan være sundhedsskadeligt og belaste miljøet.

- ▶ STIHL-produkter inklusive emballage skal overdrages til et egnet indsamlingssted til genbrug i henhold til gældende lokale regler.
- ▶ Må ikke bortskaffes som husholdningsaffald.

21 Produktinformation

21.1 Håndsuger STIHL SEA 20.0

ANDREAS STIHL AG & Co. KG
Badstraße 115
D-71336 Waiblingen

Tyskland

- Konstruksjonstype: Håndsuger
- Fabriksmärke: STIHL
- Type: SEA 20.0
- Serienummer: SA03

Den tekniske dokumentation oppbevares sammen med ANDREAS STIHL AG & Co. KG's produktgodkendelse.

Fremstillingsåret, fremstillingslandet og maskinnummeret er angivet på håndsgugeren.

Innholdsfortegnelse

1	Forord.....	100
2	Informasjon om denne bruksanvisningen.....	100
3	Oversikt.....	101
4	Sikkerhetsforskrifter.....	102
5	Gjøre håndstøvsugeren klar til bruk.....	108
6	Lade batteriet og LEDer.....	108
7	Sette sammen håndstøvsugeren.....	109
8	Sette inn og ta ut batteriet.....	109
9	Slå håndstøvsugeren på og av.....	110
10	Kontroller håndstøvsugeren og batteriet.....	110
11	Arbeid med håndstøvsugeren.....	110
12	Etter arbeidet.....	111
13	Transport.....	111
14	Oppbevaring.....	111
15	Rengjøring.....	112
16	Reparere.....	112
17	Utbedre feil.....	113
18	Tekniske data.....	114
19	Reservevedeler og tilbehør.....	115
20	Kassering.....	115
21	Produktinformasjon.....	115

1 Forord

Kjære kunde,

vi er glade for at du har valgt STIHL. Vi utvikler og fremstiller våre produkter i topp kvalitet i samarbeid med behovene til våre kunder. Dermed skapes produkter med høy pålitelighet selv ved ekstrem belastning.

STIHL står også for topp kvalitet ved servicen. Vår faghandelen sikrer kompetent rådgøring og opplæring, samt omfattende teknisk omsorg.

STIHL støtter uttrykkelig en bærekraftig og ansvarlig omgang med naturen. Denne bruksanvisningen hjelper deg med å gi ditt STIHL-produkt en lang levetid på trygt og miljøvennlig vis.

Vi takker for din tiltro og ønsker deg god fornøyelse med ditt STIHL-produkt.



Dr. Nikolas Stihl

VIKTIG! MÅ LESE FØR BRUK OG OPPBEVARING.

2 Informasjon om denne bruksanvisningen

2.1 Merking av advarslene i teksten



- Merknaden henviser til farer som kan føre til alvorlige personskader eller døden.
 - ▶ De angitte tiltakene kan gjøre at alvorlige personskader eller død unngås.

LES DETTE

- Merknaden henviser til farer som kan føre til materielle skader.
 - ▶ De angitte tiltakene kan gjøre at materielle skader unngås.

2.2 Symboler i teksten



Dette symbolet henviser til et kapittel i denne bruksanvisningen.

3 Oversikt

3.1 Håndsuger, batteri og ladeapparat

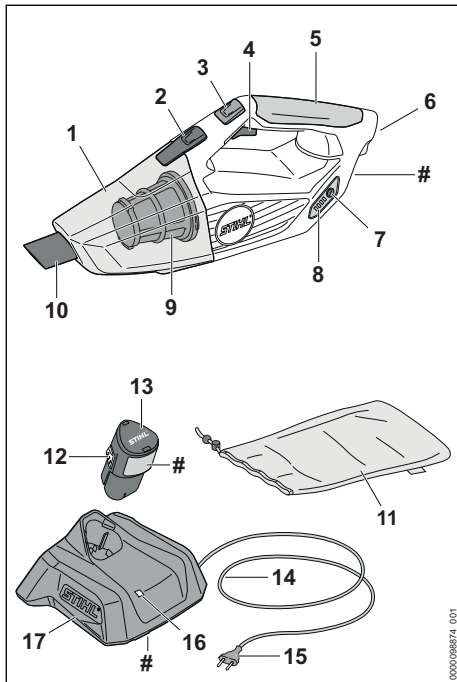

- 1 Beholder**
Beholderen samler opp støv og smuss som suges opp.
- 2 Låsespak**
Låsespaken holder beholderen på håndsugeren.
- 3 Faststillingsgass-tast**
Faststillingsgass-tasten fikserer sugekraften.
- 4 Girspak**
Girspaken slår håndsugeren på og av.
- 5 Betjeningshåndtak**
Betjeningshåndtaket brukes til å betjene, holde og føre håndsugeren.
- 6 Batterispør**
Batterisporet tar imot batteriet.
- 7 Tast**
Tasten aktiverer lysdiødene på håndsugeren.
- 8 Lysdioder**
Lysdiødene viser ladetilstanden til batteriet og feil.

9 Filter

Filteret filtrerer støv og smuss fra luften som suges inn.

10 Dyse

Dysen fører støv og smuss som suges opp, inn i beholderen.

11 Lomme

Lommen brukes til transport og oppbevaring av håndsugeren, batteriet, ladeapparatet og tilbehøret.

12 Sperrehake

Sperrehaken holder batteriet i batterisporet.

13 Batteri

Batteriet forsyner håndsugeren med strøm.

14 Tilkoblingsledning

Tilkoblingsledningen forbinder ladeapparatet med nettpluggen.

15 Nettplugg

Nettpluggen forbinder tilkoblingsledningen med en stikkontakt

16 Lysdiode

Lysdiødene viser statusen til ladeapparatet.

17 Ladeapparat

Ladeapparatet lader batteriet.

Typeskilt med maskinnummer

3.2 Tilbehør

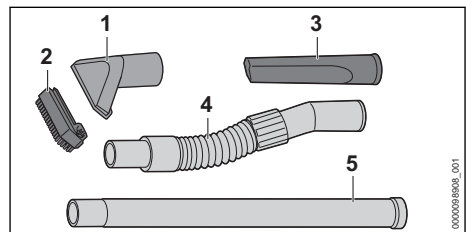

1 Sugedyse

Sugedysen brukes til å suge opp grovt smuss.

2 Børstestykke

Børstestykket brukes til å suge på ømfintlige overflater.

3 Fugedyse

Fugedysen brukes til å suge vanskelig tilgjengelige steder.

4 Sugelange

Sugelangen brukes til å forlenge den monterte dysen.

5 Forlengelsesrør

Forlengelsesrøret brukes til å forlenge den monterte dysen.

3.3 Symboler

Symbolene kan være på håndsugeren, batteriet og ladeapparatet, og betyr følgende:

-  Aktivert faststillingsgass-tasten.
-  LED-en lyser eller blinker grønt. Batteriet lader.
-  LED-en blinker rødt. Det er ingen elektrisk kontakt mellom batteriet og ladeapparatet, eller det er en feil ved batteriet eller ladeapparatet.
-  Angivelsen ved siden av symbolet angir energikapasiteten i batteriet i henhold til spesifikasjonene fra celle-produzenten. Energikapasiteten som er tilgjengelig i anvendelsen, er mindre.
-  Bruk det elektriske apparatet i et lukket og tørt rom.
-  Produktet må ikke kasseres med husholdningsavfallet.
-  Les, forstå og oppbevar bruksanvisningen.

4 Sikkerhetsforskrifter

4.1 Varselsymboler

Varselsymbolene på håndsugeren, batteriet eller ladeapparatet betyr følgende:

-  Følg sikkerhetsmerkene og tiltakene.
-  Les, forstå og oppbevar bruksanvisningen.
-  Ta ut batteriet ved arbeidspauser, transport, oppbevaring, vedlikehold eller reparasjon.
-  Håndsugeren og ladeapparatet må beskyttes mot regn og fuktighet.
-  Batteriet må beskyttes mot varme og ild.



Batteriet må beskyttes mot regn og fuktighet, og må ikke dyppes i væske.

4.2 Tiltent bruk

Håndsugeren STIHL SEA 20.0 brukes til å suge opp tørt støv og smuss i hjemmet.

Håndsugeren skal ikke brukes når det regner.

Batteriet STIHL AS forsyner håndsugeren med strøm.

Ladeapparatet STIHL AL 1 lader batteriet STIHL AS.

▲ ADVARSEL

- Ladeapparater og batterier som ikke er godkjent av STIHL for håndsugeren, kan utløse brann eller eksplosjoner. Personer kan bli alvorlig skadet eller omkomme, og materielle skader kan oppstå.
 - ▶ Håndsugeren skal brukes med et STIHL AS-batteri.
 - ▶ STIHL AS batteriet skal lades med et STIHL AL 1 ladeapparat.
- Dersom håndsugeren, batteriet eller ladeapparatet ikke anvendes forskriftsmessig, kan personer bli alvorlig skadet eller dø, og materielle skader kan oppstå.
 - ▶ Håndsugeren, batteriet og ladeapparatet skal brukes slik det er beskrevet i denne bruksanvisningen.

4.3 Krav til brukeren

▲ ADVARSEL

- Brukere uten opplæring er ikke i stand til å oppdage eller vurdere farene forbundet med håndsugeren. Brukeren eller andre personer kan bli alvorlig skadet eller drept.
 - ▶ Les, forstå og oppbevar bruksanvisningen.
- ▶ Dersom håndsugeren gis videre til en annen person: Gi bruksanvisningen videre.
- ▶ Forsikre deg om at brukeren innfrir følgende krav:
 - Brukeren er uthvilt.

- Brukeren er kroppslig, sensorisk og mentalt i stand til å betjene og arbeide med håndsugeren.
 - Brukeren kan gjenkjenne eller bedømme farene med håndsugeren.
 - Brukeren er myndig eller brukeren blir opplært i et yrke under oppsyn i henhold til nasjonale forskrifter.
 - Brukeren er fått en opplæring av en STIHL fagforhandler eller en sakkyndig person før han/hun benytter håndsugeren første gang.
 - Brukeren er ikke påvirket av alkohol, legemidler eller narkotiske stoff.
- Dersom det er uklarheter: Oppsøk en STIHL fagforhandler.

4.4 Klær og utstyr

▲ ADVARSEL

- Under arbeidet kan langt hår trekkes inn i håndsugeren. Brukeren kan bli alvorlig skadet.
 - Sett opp og sikre langt hår slik at det befinner seg over skulderen.
- Under arbeidet kan støv virvles opp. Støv som pustes inn, kan være helseskadelig og utløse allergiske reaksjoner.
 - Hvis støv virvles opp: Bruk en vernemaske for støv.
- Uegnete klær kan hekte seg fast i håndsugeren. Brukere uten egnet bekledning kan bli alvorlig skadd.
 - Bruk trangt sittende klær.
 - Ta av sjal og smykker.
- Dersom brukeren bruker uegnede sko, kan han/hun skli. Brukeren kan bli skadet.
 - Bruk faste, lukkede sko med gripesterk såle.

4.5 Arbeidsområde og omgivelsen

4.5.1 Arbeidsområde og -omgivelser

▲ ADVARSEL

- Personer som ikke deltar, barn og dyr kan ikke gjenkjenne eller bedømme farene med håndsugeren. Personer som ikke deltar, barn og dyr kan bli alvorlig skadet.
 - Pass på at ingen andre (verken folk eller dyr) oppholder seg i arbeidsområdet.
 - Ikke la håndsugeren være uten oppsyn.
 - Sikre at barn ikke kan leke med håndsugeren.
- Håndsugeren er ikke beskyttet mot vann. Dersom det arbeides i regn eller i fuktige omgivelser, kan det føre til elektrisk støt. Brukeren kan bli alvorlig skadet eller drept, og håndsugeren kan skades.
 - Det skal ikke arbeides i regn eller fuktige omgivelser.



- Elektriske komponenter i håndsugeren kan danne gnister. Gnister kan utløse brann eller eksplosjoner i lett brennbare eller eksplosive omgivelser. Personer kan bli alvorlig skadet eller omkomme, og materielle skader kan oppstå.
 - Det skal ikke arbeides i en lett brennbar eller eksplosiv omgivelse.
- Avtrekksluft pustes inn kan være helseskadelig og utløse allergiske reaksjoner.
 - Sørg for tilstrekkelig ventilasjon.
 - Følg nasjonale forskrifter for ventilasjon av rom og for luftutskiftingsraten.

4.5.2 Batteri

▲ ADVARSEL

- Personer som ikke deltar, barn og dyr kan ikke gjenkjenne eller bedømme farene med batteriet. Personer som ikke deltar, barn og dyr kan bli alvorlig skadet.
 - Personer som ikke deltar, barn og dyr må holdes unna.
 - Ikke la batteriet være uten oppsyn.
 - Sikre at barn ikke kan leke med batteriet.
- Batteriet er ikke beskyttet mot enhver miljøpåvirkning. Dersom batteriet utsettes for bestemte miljøpåvirkninger, kan batteriet ta

fyr, eksplodere eller bli skadd. Personer kan bli alvorlig skadet og materielle skader kan oppstå.



- ▶ Batteriet må beskyttes mot varme og ild.
- ▶ Batteriet må ikke kastes i ild.

▶ Batteriet må ikke lades, benyttes og oppbevares utenfor de angitte temperaturgrensene,  18.5.



- ▶ Batteriet må beskyttes mot regn og fuktighet, og må ikke dypes i væske.

- ▶ Batteriet må holdes unna metalliske smådele.
- ▶ Batteriet må ikke utsettes for høyt trykk.
- ▶ Batteriet må ikke utsettes for mikrobølger.
- ▶ Batteriet må beskyttes mot kjemikalier og salt.

4.5.3 Ladeapparat

ADVARSEL

- Personer som ikke deltar, barn kan ikke gjenkjenne eller bedømme farene til ladeapparatet og den elektriske strømmen. Personer uten delttagelse, barn og dyr kan bli alvorlig skadet eller drept.

- ▶ Personer som ikke deltar, barn og dyr må holdes unna.

▶ Sikre at barn ikke kan leke med ladeapparatet.

- Ladeapparatet er ikke beskyttet mot vann. Dersom det arbeides i regn eller i fuktige omgivelser, kan det føre til elektrisk støt. Brukeren kan bli skadet og ladeapparatet kan bli skadet.



- ▶ Den må ikke brukes når det regner eller i fuktige omgivelser.

- Ladeapparatet er ikke beskyttet mot alle miljøpåvirkningene. Dersom ladeapparatet utsettes for bestemte miljøpåvirkninger, kan ladeapparatet ta fyr eller eksplodere. Personer kan bli alvorlig skadet og materielle skader kan oppstå.

- ▶ Ladeapparatet skal benyttes i et lukket og tørt rom.
- ▶ Ladeapparatet skal ikke anvendes i en lett antennelig eller eksplosiv omgivelse.
- ▶ Ladeapparatet skal ikke anvendes på lett antennelig undergrunn.

- ▶ Ladeapparatet må ikke benyttes og oppbevares utenfor de angitte temperaturgrensene,  18.5.
- Personer kan snuble over tilkoblingsledningen. Personer kan bli skadet og ladeapparatet kan bli skadet.
 - ▶ Tilkoblingsledningen legges flatt ned på bakken.

4.6 Sikker tilstand

4.6.1 Sikker tilstand

Håndsugeren er i sikker tilstand, når følgende betingelser er oppfylt:

- Håndsugeren er uten skader.
- Håndsugeren er rent og tørt.
- Betjeningsselementene fungerer og er ikke endret.
- Originalt STIHL-tilbehør for denne håndsugeren er montert.
- Tilbehøret er montert riktig.

ADVARSEL

- I usikker stand kan komponenter slutte å fungere korrekt, og sikkerhetsinnretninger tre ut av kraft. Personer kan bli alvorlig skadet eller drept.

- ▶ Arbeid med en uskadd håndsuger.
- ▶ Dersom håndsugeren er tilsmusset eller vått: Rengjør håndsugeren og la den tørke.
- ▶ Håndsugeren må ikke endres.
- ▶ Dersom betjeningsselementene ikke fungerer: Ikke arbeid med håndsugeren.
- ▶ Arbeid med et montert og uskadd filter.
- ▶ Monter originalt STIHL-tilbehør på denne håndsugeren.
- ▶ Tilbehøret må monteres slik det er beskrevet i denne bruksanvisningen eller i bruksanvisningen for tilbehøret.
- ▶ Skift ut slitte eller skadde varselskilt.
- ▶ Ikke stikk gjenstander inn i åpningen til håndsugeren.

4.6.2 Batteri

Batteriet er i en sikker tilstand dersom følgende betingelser er oppfylt:

- Batteriet er uskadd.
- Batteriet er rent og tørt.
- Batteriet fungerer og er uforandret.

ADVARSEL

- I usikker tilstand kan batteriet ikke lengre fungere trygt. Personer kan bli alvorlig skadet.
 - ▶ Arbeid med et uskadd og fungerende batteri.
 - ▶ Et skadd eller defekt batteri må ikke lades.

- ▶ Dersom batteriet er tilsmusset: Rengjør batteriet.
- ▶ Hvis batteriet er våt eller fuktig: La batteriet tørke,  18.6.
- ▶ Batteriet må ikke endres.
- ▶ Ikke stikk gjenstander inn i åpningen til batteriet.
- ▶ De elektriske kontaktene til batteriet må ikke forbindes med metalliske gjenstander og kortsluttes.
- ▶ Batteriet må ikke åpnes.
- ▶ Skift ut slitte eller skadde varselskilt.
- Det kan tre væske ut av et skadd batteri. Dersom væsken kommer i kontakt med huden eller øynene, kan huden eller øynene bli irritert.
 - ▶ Unngå kontakt med væsken.
 - ▶ Dersom det har oppstått kontakt med huden: Vask de aktuelle hudområdene med rikelig vann og såpe.
 - ▶ Dersom det har oppstått kontakt med øynene: Skyll øynene i minst 15 minutter med rikelig vann og oppsøk lege.
- Et skadd eller defekt batteri kan lukte uvanlig, ryke eller brenne. Personer kan bli alvorlig skadet eller omkomme, og materielle skader kan oppstå.
 - ▶ Dersom batteriet lukter uvanlig eller ryker: Batteriet må ikke brukes og det må holdes unna brennbare stoffer.
 - ▶ Hvis batteriet brenner: Forsøk å slukke batteriet med brannslukker eller vann.

4.6.3 Ladeapparat

Ladeapparatet er i sikker tilstand, hvis følgende betingelser er oppfylt:

- Ladeapparatet er uskadd.
- Ladeapparatet er rent og tørt.

ADVARSEL

- I usikker stand kan komponenter slutte å fungere korrekt, og sikkerhetsinnretninger tre ut av kraft. Personer kan bli alvorlig skadet eller bli drept.
 - ▶ Bruk et uskadd ladeapparat.
 - ▶ Dersom ladeapparatet er tilsmusset eller vått: Rengjør ladeapparatet og la det tørke.
 - ▶ Ladeapparatet må ikke endres.
 - ▶ Ikke stikk gjenstander inn i åpningen til ladeapparatet.
 - ▶ De elektriske kontaktene til ladeapparatet må ikke forbindes med metalliske gjenstander og kortsluttes.
 - ▶ Ladeapparatet må ikke åpnes.

4.7 Arbeid

ADVARSEL

- Brukeren kan i visse situasjoner ikke lengre arbeide konsentrert. Brukeren kan snuble, falle og bli alvorlig skadet.
 - ▶ Det må arbeides rolig og vel overveid.
 - ▶ Dersom lysforholdene og siktforholdene er dårlig: Ikke bruk håndsugeren.
 - ▶ Håndsugeren må betjenes alene.
 - ▶ Vær oppmerksom på hindringer.
 - ▶ Arbeid stående på gulvet og hold balansen.
 - ▶ Hvis man begynner å føle tretthet: Ta en pause i arbeidet.
- Dersom håndsugeren forandrer seg eller oppfører seg uvanlig under arbeidet, er den muligens ikke i sikker stand. Personer kan bli alvorlig skadet og materielle skader kan oppstå.
 - ▶ Avslutt arbeidet, ta ut batteriet og oppsøk en STIHL fagforhandler.
 - ▶ Håndsugeren skal brukes stående.
 - ▶ Ikke dekk til håndsugeren på grunn av tilstrekkelig utskifting av kjøleluften.

4.8 Lading

ADVARSEL

- Under ladingen kan et skadd eller defekt ladeapparat lukte uvanlig eller ryke. Personer kan bli skadet og materielle skader kan oppstå.
 - ▶ Trekk nettpluggen ut av stikkkontakten.
- Ladeapparatet kan ved tilstrekkelig bortledning av varme, overopphetes og utløse brann. Personer kan bli alvorlig skadet eller omkomme, og materielle skader kan oppstå.
 - ▶ Ladeapparatet må ikke tildekkes.

4.9 Koble til strøm

Det kan oppstå kontakt med strømførende komponenter på grunn av følgende årsaker:

- Tilkoblingsledningen eller skjøteledningen er skadet.
- Nettpluggen til tilkoblingsledningen eller skjøteledningen er skadet.
- Stikkkontakten er ikke riktig installert.

FARE

- Kontakt med strømførende komponenter kan føre til strømstøt. Brukeren kan bli alvorlig skadet eller drept.
 - ▶ Forsikre deg om at tilkoblingsledningen og nettpluggene er uskadet.



Hvis tilkoblingsledningen eller skjøteledningen er defekt eller skadet:

- ▶ Skadde punkter må ikke berøres.
- ▶ Trekk nettpluggen ut av stikkkontakten.
- ▶ Ta på tilkoblingsledningen, skjøteledningen og de tilhørende nettpluggene med tørre hender.
- ▶ Sett nettpluggen på tilkoblingsledningen eller skjøteledningen inn i en korrekt installert og sikret stikkontakt med jording.
- ▶ Koble til ladeapparatet via en jordfeilbryter med maksimalt (30 mA, 30 ms) utløserstrøm.
- En skadet eller uegnet skjøteledning kan føre til elektrisk støt. Personer kan bli alvorlig skadet eller drept.
 - ▶ Bruk en skjøteledning med riktig lednings-tverrsnitt,  18.4.

ADVARSEL

- Under ladingen kan en feil nettspenning eller en feil nettfrekvens føre til en overspenning i ladeapparatet. Ladeapparatet kan bli skadd.
 - ▶ Forsikre deg om at nettspenningen og nettfrekvensen til strømmettet stemmer overens med angivelsene på ladeapparatet.
- Dersom ladeapparatet er koblet til et grenuttak kan elektriske komponenter bli overbelastet under ladingen. De elektriske komponentene kan bli varme og utløse brann. Personer kan bli alvorlig skadet eller omkomme, og materielle skader kan oppstå.
 - ▶ Påse at effektinformasjonen på grenuttak ikke i sum overskrides gjennom informasjonen på effektskiltet til ladeapparatet og alle tilkoblede elektroprodukter på grenuttaket.
- En feil lagt tilkoblingsledning og skjøteledning kan være skadet og personer kan snuble over dem. Personer kan bli skadet og tilkoblingsledningen eller skjøteledningen kan bli skadet.
 - ▶ Legg og merk tilkoblingsledningen og skjøteledningen slik at personer ikke kan snuble.
 - ▶ Legg tilkoblingsledningen og skjøteledningen slik at de ikke spennes eller floker seg.
 - ▶ Legg tilkoblingsledningen og skjøteledningen slik at de ikke blir skadet, bøyd eller klemt eller skrubbet.
 - ▶ Beskytt tilkoblingsledningen og skjøteledningen mot varme, olje og kjemikalier.
 - ▶ Legg tilkoblingsledningen og skjøteledningen på tørt underlag.
- Skjøteledningen blir varm under arbeidet. Hvis varmen ikke kan ledes bort, kan varmen starte brann.

- ▶ Hvis det brukes en kabeltrommel: Vikle av hele kabeltrommelen.
- Hvis det er lagt elektriske ledninger og rør i vegg, kan disse ta skade hvis ladeapparatet monteres på vegg. Kontakt med elektriske ledninger kan føre til elektrisk støt. Personer kan bli alvorlig skadet og materielle skader kan oppstå.
 - ▶ Forsikre deg om at det ikke ligger elektriske ledninger og rør på stedet du vil bruke.
- Hvis ladeapparatet ikke er montert på vegg som beskrevet i denne bruksanvisningen, kan ladeapparatet eller batteriet falle ned eller ladeapparatet kan bli for varmt. Det kan oppstå personskader og materielle skader.
 - ▶ Ladeapparatet må monteres på en vegg, slik det er beskrevet i bruksanvisningen.
- Hvis ladeapparatet med påsatt batteri monteres på en vegg, kan batteriet falle ut av ladeapparatet. Det kan oppstå personskader og materielle skader.
 - ▶ Først må ladeapparatet monteres på vegg og så settes inn batteriet.

4.10 Transport

4.10.1 Håndsuger

ADVARSEL

- Håndsugeren kan velte eller bevege seg under transporten. Det kan oppstå personskader og materielle skader.



- ▶ Ta ut batteriet.
- ▶ Transporter håndsugeren i vesken som følger med.
- ▶ Dersom ingen veske er med i leveringsomfanget: Sikre håndsugeren med stropper, reimer eller nett slik at den ikke kan velte eller bevege seg.

4.10.2 Batteri

ADVARSEL

- Batteriet er ikke beskyttet mot enhver miljøpåvirkning. Dersom batteriet utsettes for bestemte miljøpåvirkninger kan batteriet skades, og det kan oppstå materielle skader.
 - ▶ Et skadd batteri skal ikke transporteres.
 - ▶ Dersom ingen veske er inkludert i leveringen: Transporter batteriet i vesken som følger med.
- Batteriet kan velte eller bevege seg under transporten. Det kan oppstå personskader og materielle skader.

- ▶ Batteriet skal pakkes slik i forpakningen at det ikke kan bevege seg.
- ▶ Forpakningen må sikres slik at den ikke kan bevege seg.

4.10.3 Ladeapparat

▲ ADVARSEL

- Under transport kan ladeapparatet velte eller bevege seg. Personer kan bli skadet og materielle skader kan oppstå.
 - ▶ Trekk nettpluggen ut av stikkkontakten.
 - ▶ Ta ut batteriet.
 - ▶ Transportere ladeapparatet i lommen som følger med.
 - ▶ Dersom ingen lomme er med i leveringsomfanget: Ladeapparatet må sikres med strop- per, reimer eller nett slik at det ikke kan velte eller bevege seg.
- Tilkoblingsledningen er ikke beregnet til å bære ladeapparatet med. Tilkoblingsledningen og ladeapparatet kan skades.
 - ▶ Vikle opp tilkoblingsledningen og fest den på ladeapparatet.

4.11 Oppbevaring

4.11.1 Håndsuger

▲ ADVARSEL

- Barn kan ikke gjenkjenne eller bedømme håndsugerens farer. Barn kan bli alvorlig skadet.



- ▶ Ta ut batteriet.

- ▶ Håndsugeren må oppbevares utilgjengelig for barn.

- De elektriske kontaktene på håndsugeren og metallkomponenter kan korrodere på grunn av fuktighet. Håndsugeren kan skades.



- ▶ Ta ut batteriet.

- ▶ Oppbevar håndsugeren rent og tørt.

4.11.2 Batteri

▲ ADVARSEL

- Barn kan ikke gjenkjenne eller bedømme batteriets farer. Barn kan bli alvorlig skadet.
 - ▶ Batteriet må oppbevares utilgjengelig for barn.

- Batteriet er ikke beskyttet mot enhver miljøpå- virkning. Dersom batteriet utsettes for bestemte miljøpåvirkninger, kan det skades.
 - ▶ Oppbevar batteriet rent og tørt.
 - ▶ Batteriet skal oppbevares i et lukket rom.
 - ▶ Batteriet skal oppbevares adskilt fra håndsugeren.
 - ▶ Hvis batteriet er lagret i ladeapparatet: Trekk ut nettpluggen og oppbevar batteriet med et ladenivå mellom 40 % og 60 % (2 grønne lysdioder).
 - ▶ Batteriet må ikke oppbevares utenfor de angitte temperaturgrensene, 18.5.

4.11.3 Ladeapparat

▲ ADVARSEL

- Barn kan ikke gjenkjenne eller bedømme ladeapparatets farer. Barn kan skades alvorlig eller drepes.
 - ▶ Trekk nettpluggen.
 - ▶ Ladeapparatet må oppbevares utenfor rek- kevidden til barn.
- Ladeapparatet er ikke beskyttet mot alle miljø- påvirkningene. Dersom ladeapparatet er utsatt for visse miljøpåvirkninger, kan ladeapparatet skades.
 - ▶ Trekk nettpluggen.
 - ▶ Dersom ladeapparatet blir varmt: Avkjøl ladeapparatet.
 - ▶ Oppbevar ladeapparatet rent og tørt.
 - ▶ Ladeapparatet skal oppbevares i et lukket rom.
 - ▶ Ladeapparatet må ikke oppbevares utenfor de angitte temperaturgrensene, 18.5.
- Tilkoblingsledningen er ikke beregnet til å bære eller henge ladeapparatet med. Tilkob- lingsledningen og ladeapparatet kan skades.
 - ▶ Grip og hold ladeapparatet fast i kapslin- gen. Et innfelt håndtak for enkel løfting av ladeapparatet er montert på ladeapparatet.
 - ▶ Heng opp ladeapparatet på veggholderen.

4.12 Rengjøring, vedlikehold og reparasjon

▲ ADVARSEL

- Hvis batteriet er satt inn ved rengjøring, vedli- kehold eller reparasjon, kan håndsugeren slås på utilsiktet. Personer kan bli alvorlig skadet og materielle skader kan oppstå.
 - ▶ Ta ut batteriet.



- Sterke rengjøringsmidler, rengjøring med høytrykksvaskere eller skarpe gjenstander kan skade håndsugeren, batteriet og ladeapparatet. Hvis håndsugeren, batteriet eller ladeapparatet ikke rengjøres riktig, kan komponenter ikke lenger fungere riktig og sikkerhetsinnretninger tape funksjonen. Personer kan bli alvorlig skadet.
 - ▶ Håndsugeren, batteriet og ladeapparatet skal rengjøres slik, det er beskrevet i bruksanvisningen.
- Hvis håndsugeren, batteriet og ladeapparatet ikke vedlikeholdes eller repareres riktig, kan komponenter ikke lenger fungere riktig og sikkerhetsinnretninger slutte å fungere. Personer kan bli alvorlig skadet eller drept.
 - ▶ Du må ikke selv vedlikeholde eller reparere håndsugeren, batteriet og ladeapparatet.
 - ▶ Hvis håndsugeren, batteriet eller ladeapparatet må vedlikeholdes eller repareres: Ta kontakt med en STIHL fagforhandler.

5 Gjøre håndstøvsugeren klar til bruk

5.1 Gjøre håndsugeren klar til bruk

Før hver arbeidsstart må følgende trinn gjennomføres:

- ▶ Forsikre deg om at følgende komponenter er i sikker tilstand:
 - Håndsuger, [18.6.1](#).
 - Batteri, [18.6.2](#).
 - Ladeapparat, [18.6.3](#).
- ▶ Kontroller batteriet, [10.2](#).
- ▶ Batteriet må lades fullstendig, [6.2](#).
- ▶ Rengjør håndsugeren, [15.1](#).
- ▶ Kontroller betjeningselementene, [10.1](#).
- ▶ Dersom trinnene ikke kan gjennomføres: Ikke bruk håndsugeren og oppsøk en STIHL fagforhandler.

6 Lade batteriet og LEDer

6.1 Montere ladeapparatet på en vegg

Ladeapparatet kan monteres på en vegg.

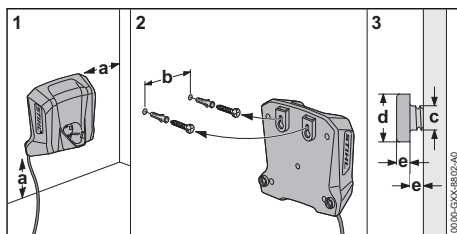

- ▶ Ladeapparatet må monteres på veggen på en slik måte at følgende betingelser er oppfylt:

- Passende festemateriale benyttes.
- Ladeapparatet er vannrett.
 - Følgende mål skal overholdes:
 - a = minst 100 mm
 - b = 54 mm
 - c = 4,5 mm
 - d = 9 mm
 - e = 2,5 mm

6.2 Lade batteriet

Ladetiden er avhengig av forskjellige innflytelser, f.eks. temperaturen til batteriet eller omgivelsestemperaturen. For optimal ytelsesevne må det anbefalte temperaturområdet påaktes, [18.6](#). Den faktiske ladetiden kan avvike fra den angitte ladetiden. Ladetiden er oppgitt under www.stihl.com/charging-times.

Når strømpluggen er satt inn i en stikkontakt og batteriet er satt inn i ladeapparatet, starter ladingen automatisk. Når batteriet er fullstendig ladet, slår ladeapparatet seg automatisk av.

Under ladingen blir batteriet og ladeapparatet varme.

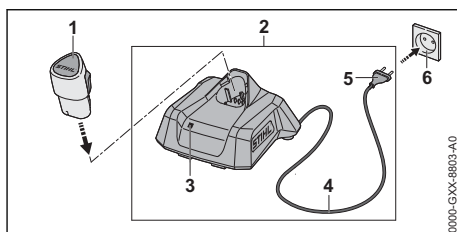

- ▶ Stikk nettpluggen (5) inn i en tilgjengelig stikkontakt (6). Ladeapparatet (2) gjennomfører en selvtest. LED-en (3) lyser grønt i ca. 1 sekund og rødt i ca. 1 sekund.
- ▶ Tilkoblingsledningen (4) legges.
- ▶ Sett inn batteriet (1) i sporet til ladeapparatet (2) og trykk til anslag. LED-en (3) lyser eller blinker grønt. Batteriet (2) lades.
- ▶ Hvis LED-en (3) ikke lyser lenger: Batteriet (1) er fullstendig ladet og kan tas ut av ladeapparatet (2).
- ▶ Hvis ladeapparatet (2) ikke brukes lenger: Trekk nettpluggen (5) ut av stikkontakten (6).

6.3 Visning av ladetilstanden

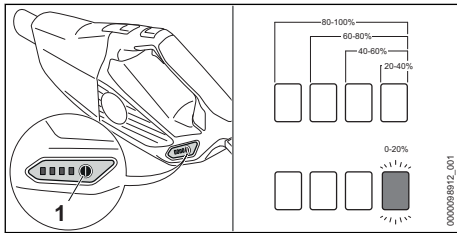

- ▶ Sett inn batteriet.
- ▶ Trykk på trykknappen (1). Lysdiode lyser i ca. 5 sekunder grønt og viser ladetilstanden.
- ▶ Hvis høyre lysdiode blinker grønt: Lad batteriet.

6.4 LED-er på håndsugeren

LED-ene kan vise ladetilstanden til batteriet eller de kan vise feil. LED-ene kan lyse grønt eller rødt eller blinke.

Hvis LED-ene lyser eller blinker grønt, vises ladetilstanden.

- ▶ Hvis LED-ene lyser eller blinker rødt: Korriger feil, 17.1. Det er en feil i håndsugeren eller i batteriet.

6.5 LED på ladeapparatet

LED-ene viser statusen til ladeapparatet eller feil på apparatet. LED-ene kan lyse grønt eller rødt eller blinke.

Hvis LED-ene lyser grønt eller blinker, lades batteriet.

- ▶ LED-en lyser rødt eller blinker: Feil løses, 17. Det er en feil på ladeapparatet eller batteriet.

7 Sette sammen håndstøvsugeren

7.1 Montere tilbehør

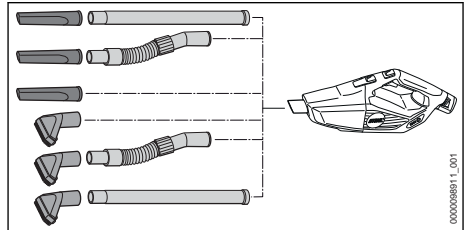

- ▶ Sett sammen tilbehør og monter det på dysen.

Demontere og montere børstestykket

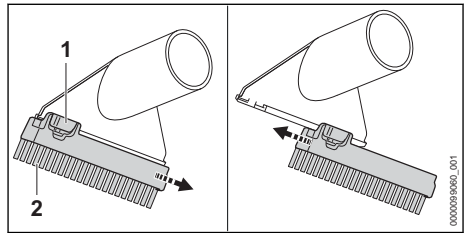

Demontere børstestykket:

- ▶ Trykk låsehaken (1) og hold den trykket.
- ▶ Ta av børstestykket (2).

Monter børstestykket:

- ▶ Skyv børstestykket (1) inn i føringene på sugedysen til anslag. Børstestykket går hørbart i inngrep.

8 Sette inn og ta ut batteriet

8.1 Sette inn batteriet

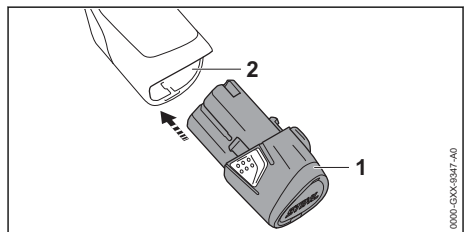

- ▶ Trykk batteriet (1) inntil anslaget inn i batterisporet (2). Batteriet (1) går i inngrep med et klikk.

8.2 Ta ut batteriet

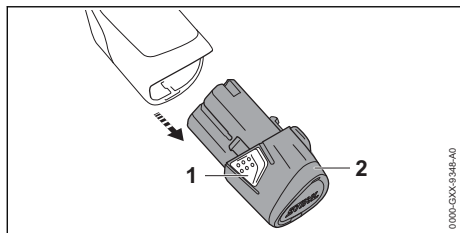

- ▶ Trykk på begge sperrehakene (1). Batteriet (2) låses opp og kan tas ut.

9 Slå håndstøvsugeren på og av

9.1 Slå på håndsugeren

- ▶ Hold håndsugeren med en hånd på betjeningshåndtaket, slik at tommelen griper rundt betjeningshåndtaket.

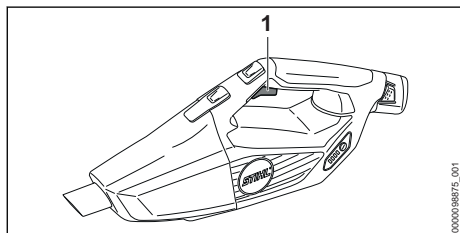

- ▶ Trykk girspaken (1) med pekefingeren og hold den trykket. Håndsugeren akselererer og sugematerialet suges inn.

9.2 Slå av håndsugeren

- ▶ Slipp girspaken. Sugematerialet suges ikke inn mer.
- ▶ Hvis sugeposen fortsatt suges: Ta ut batteriet og ta kontakt med en STIHL-fagforhandler. Håndsugeren er defekt.

10 Kontroller håndstøvsugeren og batteriet

10.1 Kontroller betjeningselementene

Girspak

- ▶ Ta ut batteriet.
- ▶ Trykk girspaken.
- ▶ Dersom girspaken går tungt eller ikke fjærer tilbake i utgangsposisjon: Ikke bruk håndsugeren og ta kontakt med en STIHL-fagforhandler. Girspaken er defekt.

Slå på håndsugeren

- ▶ Sett inn batteriet.
- ▶ Trykk girspaken og hold den trykket inne. Sugematerialet suges inn.
- ▶ Hvis 3 lysdioder blinker rødt: Ta ut batteriet og oppsøk en STIHL fagforhandler. Det er en feil i håndsugeren.
- ▶ Slipp girspaken. Sugematerialet suges ikke inn mer.
- ▶ Hvis sugeposen fortsatt suges: Ta ut batteriet og ta kontakt med en STIHL-fagforhandler. Håndsugeren er defekt.

10.2 Kontroller batteriet

- ▶ Sett inn batteriet.
- ▶ Trykk trykknappen på håndsugeren. LED-ene lyser eller blinker.
- ▶ Hvis LED-ene ikke lyser eller blinker: Ikke bruk håndsugeren og batteriet, og oppsøk en STIHL fagforhandler. Det er en feil i håndsugeren eller i batteriet.

11 Arbeid med håndstøvsugeren

11.1 Holde og føre håndsugeren

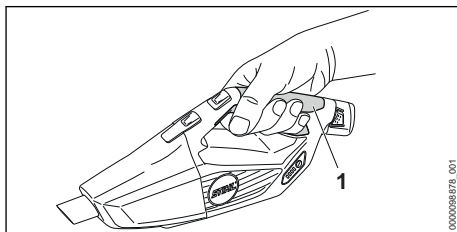

- ▶ Hold og før håndsugeren med en hånd på betjeningshåndtaket (1) slik at tommelen griper rundt betjeningshåndtaket.

11.2 Suge støv og smuss

- ▶ Slå på håndsugeren.
- ▶ Hold håndsugeren med en hånd på betjeningshåndtaket og sug enten direkte eller med et montert tilbehør.

For optimal ytelsesevne må det anbefalte temperaturområdet påaktes, 18.6.

11.3 Aktivere og deaktivere sperregass

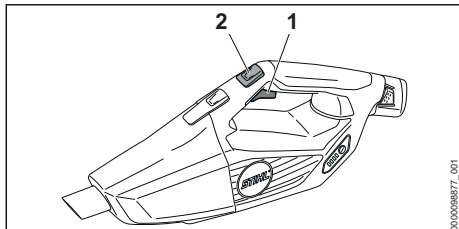

- ▶ Slå på hånd sugereren.
- ▶ Trykk på tasten for sperregass (2). Sugekraften er låst. Girspaken kan slippes.

For å deaktivere sperregass: Trykk inn girspaken (1).

12 Etter arbeidet

12.1 Etter arbeidet

- ▶ Slå av hånd sugereren og ta ut batteriet.
- ▶ Hvis hånd sugereren er våt: La hånd sugereren tørke.
- ▶ Hvis batteriet er vått eller fuktig: La batteriet tørke,  18.6.
- ▶ Rengjør hånd sugereren.
- ▶ Rengjør batteriet.

12.2 Tømme beholderen

- ▶ Slå av hånd sugereren og ta ut batteriet.

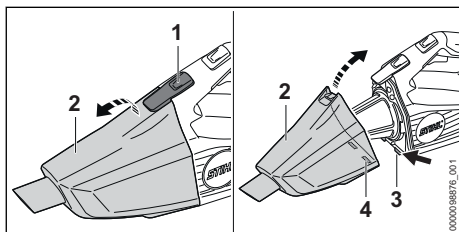

- ▶ Trykk låsespaken (1) og ta ut beholderen (2).
 - ▶ Tøm beholderen og kasser innholdet på forskriftsmessig måte.
 - ▶ Sett på beholderen (2) slik at låsetappene (3) griper inn i utsparingene (4).
 - ▶ Fold sammen beholderen (2).
- Beholderen (2) går hørbart i inngrep.

13 Transport

13.1 Transportere hånd sugereren

- ▶ Slå av hånd sugereren og ta ut batteriet.

Bære hånd sugereren

- ▶ Bær hånd sugereren med én hånd på betjeningshåndtaket.

Transportere hånd sugereren i et kjøretøy

- ▶ Transporter hånd sugereren i vesken som følger med.
- ▶ Lommen må sikres slik at lommen ikke kan velte eller bevege seg.

13.2 Transportere batteriet

- ▶ Slå av hånd sugereren og ta ut batteriet.
- ▶ Forsikre deg om at batteriet er i sikker tilstand.
- ▶ Pakk batteriet i lommen som følger med.
- ▶ Dersom ingen lomme er med i leveringsomfanget: Batteriet skal pakkes slik i forpakningen at det ikke kan bevege seg.
- ▶ Forpakningen må sikres slik at den ikke kan bevege seg.

Batteriet underligger kravene for transport av farlig gods. Batteriet er klassifisert som UN 3480 (litium-ion-batterier) og ble kontrollert i henhold til UN-håndbok Kontroller og kriterier Del III, underavsnitt 38.3.

Forskriftene for transport er oppgitt under www.stihl.com/safety-data-sheets.

13.3 Transportere ladeapparatet

- ▶ Trekk nettpluggen ut av stikkkontakten.
- ▶ Ta ut batteriet.
- ▶ Vikle opp tilkoblingsledningen og fest den på ladeapparatet.
- ▶ Hvis ladeapparatet transporteres i et kjøretøy:
 - ▶ Transportere ladeapparatet i lommen som følger med.
 - ▶ Lommen må sikres slik, at lommen ikke kan velte eller bevege seg.
 - ▶ Dersom ingen lomme er med i leveringsomfanget: Ladeapparatet må sikres slik at ladeapparatet ikke kan velte eller bevege seg.

14 Oppbevaring

14.1 Oppbevare hånd sugereren

- ▶ Slå av hånd sugereren og ta ut batteriet.
- ▶ Hånd sugereren må oppbevares slik at følgende betingelser er oppfylt:
 - Hånd sugereren er utenfor rekkevidden til barn.
 - Hånd sugereren er rent og tørt.

14.2 Oppbevare batteriet

STIHL anbefaler å oppbevare batteriet i en ladetilstand mellom 40 % og 60 % (2 grønt lysende lysdioder).

- ▶ Batteriet må oppbevares slik at følgende betingelser er oppfylt:
 - Batteriet er utenfor rekkevidden til barn.
 - Batteriet er rent og tørt.
 - Batteriet er i et lukket rom.
 - Batteriet er adskilt fra håndsugeren.
 - Hvis batteriet er lagret i ladeapparatet: Trekk ut nettpluggen og oppbevar batteriet med et ladenivå mellom 40 % og 60 % (2 grønne lysdioder).
 - Batteriet skal ikke oppbevares utenfor de angitte temperaturgrensene,  18.5.

LES DETTE

- Hvis batteriet ikke oppbevares som beskrevet i bruksanvisningen, kan batteriet bli dypt utladt og skadd uten at det kan repareres igjen.
 - ▶ Lad opp et utladt batteri før oppbevaring. STIHL anbefaler å oppbevare batteriet i en ladetilstand mellom 40 % og 60 % (2 grønt lysende lysdioder).
 - ▶ Batteriet skal oppbevares adskilt fra håndsugeren.

14.3 Oppbevare ladeapparatet

- ▶ Trekk nettpluggen ut av stikkontakten.

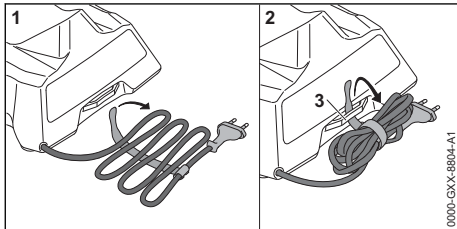

- ▶ Vikle opp tilkoblingsledningen og fest den på ladeapparatet.
- ▶ Ladeapparatet må oppbevares slik at følgende betingelser er oppfylt:
 - Ladeapparatet er utenfor rekkevidden til barn.
 - Ladeapparatet er rent og tørt.
 - Ladeapparatet er ikke hengt opp på tilkoblingsledningen eller på holderen (3) for tilkoblingsledningen.
 - Ladeapparatet oppbevares ikke utenfor de angitte temperaturgrensene,  18.5.

15 Rengjøring

15.1 Rengjøre håndsugeren og tilbehøret

- ▶ Slå av håndsugeren og ta ut batteriet.
- ▶ Rengjør håndsugeren og tilbehøret med en fuktig klut.
- ▶ Rengjør lufteåpningene med en pensel.

15.2 Rengjøre filteret

- ▶ Slå av håndsugeren og ta ut batteriet.
- ▶ Ta ut beholderen.

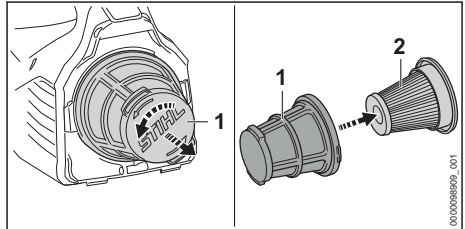

- ▶ Drei filterkurven (1) mot urviseren og ta den av.
- ▶ Ta ut papirfilteret (2).
- ▶ Fjern grovt smuss på yttersiden av papirfilteret (2).
- ▶ Bank lett på papirfilteret (2).
- ▶ Bank lett på filterkurven (1).
- ▶ Skyll filterkurven (1) under rennende vann og la den lufttørke.
- ▶ Sett papirfilteret (2) inn i filterkurven (1).
- ▶ Sett på filterkurven (1) og dreii det med urviseren til den smekker på plass.

15.3 Rengjøre batteriet

- ▶ Rengjør batteriet med en fuktig klut.

15.4 Rengjøre ladeapparatet

- ▶ Trekk nettpluggen ut av stikkontakten.
- ▶ Rengjør ladeapparatet med en fuktig klut.
- ▶ Rengjør de elektriske kontaktene til ladeapparatet med en pensel eller en myk børste.

16 Reparere

16.1 Reparere håndsugeren, batteriet og ladeapparatet

Brukeren kan ikke selv vedlikeholde og reparere håndsugeren, batteriet og ladeapparatet.

- ▶ Hvis håndsugeren er skadd: Ikke bruk håndsugeren og ta kontakt med en STIHL-faghandler.
- ▶ Hvis batteriet er defekt eller skadet: Skift ut batteriet.

► Hvis ladeapparatet er defekt eller skadet: Bytt ut ladeapparatet.

► Hvis tilkoblingsledningen er defekt eller skadet: Ikke bruk ladeapparatet og la en STIHL fagforhandler bytte tilkoblingsledningen.

17 Utbedre feil

17.1 Utbedre feil på håndsugeren eller batteriet

Feil	LED-er på håndsugeren	Årsak	Løsning
Håndsugeren starter ikke når den slås på.	1 lysdiode blinker grønt.	Ladetilstanden til batteriet er for lav.	► Lad opp batteriet.
	1 LED lyser rødt.	Batteriet er for varmt eller kaldt.	► Ta ut batteriet. ► La batteriet avkjøles eller oppvarmes.
	3 LED-er blinker rødt.	Det er en feil i håndsugeren.	► Ta ut og sett inn igjen batteriet. ► Slå på håndsugeren. ► Hvis 3 LED-er fortsatt blinker rødt: Ikke bruk håndsugeren og oppsøk en STIHL fagforhandler.
	3 lysdioder lyser rødt.	Håndsugeren er for varm.	► Ta ut batteriet. ► La håndsugeren avkjøles.
	4 lysdioder blinker rødt.	Det er en feil i batteriet.	► Ta ut batteriet. ► Rengjør de elektriske kontaktene i batterisporet. ► Sett inn batteriet. ► Slå på håndsugeren. ► Hvis 4 lysdioder fortsatt blinker rødt: Ikke bruk batteriet og oppsøk en STIHL fagforhandler.
		Den elektriske forbindelsen mellom håndsugeren og batteriet er brutt.	► Ta ut batteriet. ► Rengjør de elektriske kontaktene i batterisporet. ► Sett inn batteriet.
		Håndsugeren eller batteriet er fuktig.	► La håndsugeren eller batteriet tørke,  18.6.
Håndsugeren slår seg av under drift.	3 lysdioder lyser rødt.	Håndsugeren er for varm.	► Ta ut batteriet. ► La håndsugeren avkjøles.
		Det er en elektrisk feil.	► Ta ut og sett inn igjen batteriet. ► Slå på håndsugeren.
Håndsugerens sugelytelse reduseres.	1 lysdiode blinker grønt.	Ladetilstanden til batteriet er for lav.	► Lad opp batteriet.
		Beholderen er full.	► Ta ut batteriet. ► Tøm beholderen. ► Rengjør håndsugeren.
Driftstiden til håndsugeren er for kort.		Batteriet er ikke fullstendig ladet.	► Lad batteriet fullstendig.
		Brukstiden til batteriet er overskredet.	► Skift ut batteriet.

17.2 Løse feil ved ladeapparatet

Feil	LED på ladeapparatet	Årsak	Løsning
Batteriet lades ikke.	LED-en lyser rødt.	Batteriet er for varmt eller kaldt.	<ul style="list-style-type: none"> ▶ Sett inn batteriet i ladeapparatet. Ladingen starter automatisk så snart det tillatte temperaturområdet er nådd.
	LED-en blinker rødt.	Den elektriske forbindelsen mellom ladeapparatet og batteriet er brutt.	<ul style="list-style-type: none"> ▶ Ta ut batteriet. ▶ Rengjør elektriske kontakter på ladeapparatet. ▶ Sett inn batteriet.
		Det er en feil i ladeapparatet.	▶ Ikke bruk ladeapparatet og oppsøk en STIHL fagforhandler.
		Det er en feil i batteriet.	▶ Ikke bruk batteriet og oppsøk en STIHL fagforhandler.
Ladeapparatet gjennomfører ingen selvtest.	LED-en lyser ikke grønt i ca. 1 sekund og rødt i ca. 1 sekund.	Den elektriske forbindelsen til ladeapparatet ble kort brutt.	<ul style="list-style-type: none"> ▶ Trekk nettpluggen ut av stikkkontakten. ▶ Vent i 1 minutt. ▶ Sett nettpluggen i stikkkontakten.

18 Tekniske data

18.1 Håndsuger STIHL SEA 20.0

- Godkjent batteri: STIHL AS
- Vekt uten batteri: 1,1 kg
- Maksimal luftgjennomstrømning: 1026 l/min
- Maksimalt undertrykk: 80 mbar
- Mål
 - Lengde: 465 mm
 - Bredde: 113 mm
 - Høyde: 187 mm
- Sugeseil, innvendig diameter: 29 mm
- Maksimalt innhold i beholderen: 0,75 l

Gangtid er oppgitt under www.stihl.com/battery-life.

18.2 Batteri STIHL AS

- Batteriteknologi: Litium-ion
- Spenning: 10,8 V
- Kapasitet i Ah: se typeskilt
- Energiinnhold i Wh: se typeskilt
- Vekt i kg: se typeskilt

18.3 Ladeapparat STIHL AL 1

- Merkespenning: se typeskilt
- Frekvens: se typeskilt
- Nominell effekt: se typeskilt
- Ladestrøm: se typeskilt
- Maksimal energiinnhold for det tillatte batteriet STIHL AS: 12,5 Ah

Ladetiden er oppgitt under www.stihl.com/charging-times.

18.4 Skjøteledninger

Hvis det brukes en skjoteledning må lederne minst ha følgende tverrsnitt, avhengig av spenningen og lengden på skjoteledningen:

Hvis den nominelle spenningen på typeskiltet er 220 V til 240 V:

- Ledningslengde opptil 20 m: AWG 15 / 1,5 mm²
- Ledningslengde 20 m opptil 50 m: AWG 13 / 2,5 mm²

Hvis den nominelle spenningen på typeskiltet er 100 V til 127 V:

- Ledningslengde opptil 10 m: AWG 14 / 2,0 mm²
- Ledningslengde 10 m opptil 30 m: AWG 12 / 3,5 mm²

18.5 Temperaturrenser



ADVARSEL

- Batteriet er ikke beskyttet mot enhver miljøpåvirkning. Dersom batteriet utsettes for bestemte miljøpåvirkninger, kan det ta fyr eller eksplodere. Personer kan bli alvorlig skadet og materielle skader kan oppstå.
 - ▶ Ikke lad opp batteriet under - 20 °C eller over + 50 °C.
 - ▶ Ikke bruk håndsugeren, batteriet eller ladeapparatet under - 20 °C eller over + 50 °C.
 - ▶ Ikke oppbevar håndsugeren, batteriet eller ladeapparatet under - 20 °C eller over + 70 °C.

18.6 Anbefalte temperaturområder

For optimal ytelsesevne for håndsugeren, batteriet og ladeapparatet må man overholde det anbefalte temperaturområdet:

- Lading: + 5 °C til + 40 °C
- Bruk: - 10 °C til + 40 °C
- Oppbevaring: - 20 °C til + 50 °C

Hvis batteriet lades opp, brukes eller oppbevares utenfor de anbefalte temperaturområdene, kan ytelsen bli redusert.

Hvis batteriet er vått eller fuktig, lar du det ligge og tørke på temperaturer over + 15 °C og under +50 °C i minst 48 t med under 70 % luftfuktighet. Høyere luftfuktighet kan forlenge tørketiden.

18.7 REACH

REACH betegner en EF-forordning for registrering, vurdering og godkjenning av kjemikalier.

Informasjon om oppfyllelse av REACH forordning er angitt under www.stihl.com/reach.

19 Reservedeler og tilbehør

19.1 Reservedeler og tilbehør

STIHL Disse symbolene identifiserer STIHL reservedeler og originalt STIHL tilbehør.

STIHL anbefaler å bruke STIHL reservedeler og originalt STIHL tilbehør.

Reservedeler og tilbehør fra andre produsenter kan ikke vurderes av STIHL med hensyn til pålitelighet, sikkerhet og egnethet til tross for løpende markedsobservasjon og STIHL kan ikke garantere for deres bruk.

Originale STIHL reservedeler og originalt STIHL tilbehør fås kjøpt hos en STIHL fagforhandler.

20 Kassering

20.1 Kassering av håndsugeren, batteriet og ladeapparatet

Informasjon om kassering er tilgjengelig hos lokale myndigheter eller hos din STIHL-fagforhandler.

Upassende avfallshåndtering kan være skadelig for helse og miljø.

- ▶ STIHL-produkter, inkludert emballasje, tilføres en egnet gjenvinningsstasjon i samsvar med lokale forskrifter.
- ▶ Må ikke kasseres med husholdningsavfallet.

21 Produktinformasjon

21.1 Håndsuger STIHL SEA 20.0

ANDREAS STIHL AG & Co. KG
Badstraße 115
D-71336 Waiblingen

- Tyskland
- Modell: Håndsuger
 - Varemerke: STIHL
 - Type: SEA 20.0
 - Serieidentifikasjon: SA03

De tekniske dokumentene oppbevares ved produktgodkjenningen til ANDREAS STIHL AG & Co. KG.

Byggeår, produksjonsland og maskinnummer står på håndsugeren.

Obsah

1	Úvod.....	115
2	Informace k tomuto návodu k použití.....	116
3	Přehled.....	116
4	Bezpečnostní pokyny.....	117
5	Příprava ručního vysavače k použití.....	124
6	Nabíjení akumulátoru a světla LED.....	124
7	Smontování ručního vysavače.....	125
8	Vsazení a vyjmutí akumulátoru.....	125
9	Zapínání a vypínání ručního vysavače... ..	125
10	Kontrola ručního vysavače a akumulátoru	126
11	Práce s ručním vysavačem.....	126
12	Po skončení práce.....	126
13	Přeprava.....	127
14	Skladování.....	127
15	Čištění.....	128
16	Oprava.....	128
17	Odstranění poruch.....	128
18	Technická data.....	130
19	Náhradní díly a příslušenství.....	131
20	Likvidace.....	131
21	Informace o výrobku.....	131
22	Adresy.....	131

1 Úvod

Vážená zákaznice, vážený zákazníku,

těší nás, že jste se rozhodli pro firmu STIHL. Vydáváme a vyrábíme naše výrobky ve špičkové kvalitě podle potřeb našich zákazníků. Tím vznikají výrobky s vysokým stupněm spolehlivosti i při extrémním namáhání.

STIHL je zárukou špičkové kvality také v servisních službách. Náš odborný prodej zajišťuje kompetentní poradenství a instruktáž, jakož i obsáhlou technickou podporu.

STIHL se výslovně zasazuje za trvale udržitelné a zodpovědné zacházení s přírodou. Tento návod k použití Vám má být oporou při bezpečném a ekologickém používání Vašeho výrobku STIHL po dlouhý čas.

Děkujeme Vám za Vaši důvěru a přejeme mnoho spokojenosti s Vaším výrobkem STIHL.



Dr. Nikolas Stihl

DŮLEŽITÉ! PŘED POUŽITÍM SI NÁVOD PŘEČTĚTE A ULOŽTE JEJ PRO DALŠÍ POTŘEBU.

2 Informace k tomuto návodu k použití

2.1 Označení varovných odkazů v textu

VAROVÁNÍ

- Odkaz upozorňuje na nebezpečí, která mohou vést k těžkým úrazům či usmrcení.
 - ▶ Uvedená opatření mohou zabránit těžkým úrazům či usmrcení.

UPOZORNĚNÍ

- Odkaz upozorňuje na nebezpečí, která mohou vést k věcným škodám.
 - ▶ Uvedená opatření mohou zabránit věcným škodám.

2.2 Symboly v textu



Tento symbol odkazuje na kapitolu v tomto návodu k použití.

3 Přehled

3.1 Ruční vysavač, akumulátor a nabíječka

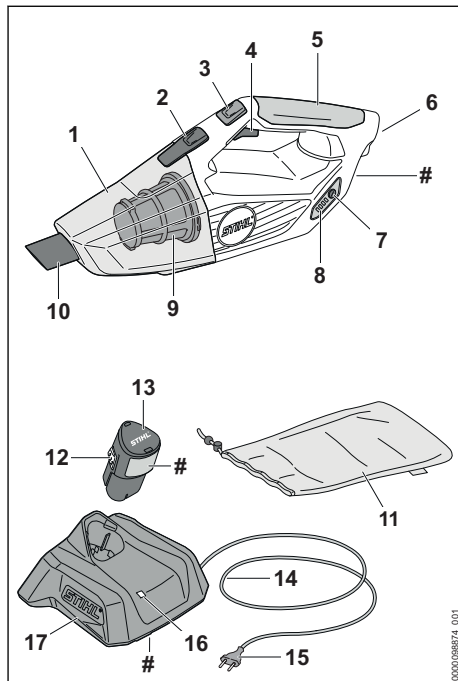

1 Nádoba

V nádobě se sbírá nasátý prach a nečistoty.

2 Aretační páčka

Aretační páčka drží nádobu na ručním vysavači.

3 Tlačítko tempomatu

Tlačítko tempomatu aretuje sací sílu.

4 Spínač

Spínač zapíná a vypíná ruční vysavač.

5 Ovládací rukojeť

Ovládací rukojeť slouží k ovládání, držení a vedení ručního vysavače.

6 Akumulátorová šachta

Do akumulátorové šachty se vsunuje akumulátor.

7 Tlačítko

Tlačítko aktivuje světla LED na ručním vysavači.

8 Světla LED

Světla LED signalizují stav nabití akumulátoru a poruchy.

9 Filtr

Filtr filtruje prach a nečistoty z nasávaného vzduchu.

10 Hubice

Tryskou se nasátý prach a nečistoty odvádějí do nádoby.

11 Brašna

Brašna slouží k přepravě a skladování ručního vysavače, akumulátoru, nabíječky a příslušenství.

12 Zarážková pojistka

Zarážková pojistka udržuje akumulátor v akumulátorové šachtě.

13 Akumulátor

Akumulátor napájí ruční vysavač energií.

14 Připojovací kabel

Připojovací kabel spojuje nabíječku se síťovým konektorem.

15 Síťový konektor

Elektrický vidlice spojuje připojovací kabel se zásuvkou.

16 LED

LED signalizuje stav nabíječky.

17 Nabíječka

Nabíječka nabíjí akumulátor.

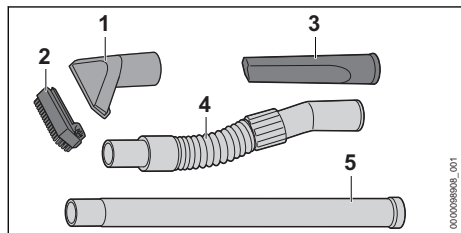
Výkonový štítek s výrobním číslem**3.2 Příslušenství****1 Sací tryska**

Sací tryska slouží k nasávání hrubých nečistot.

2 Kartáčový nástavec

Kartáčový nástavec slouží k vysávání citlivých povrchů.

3 Štěrbínová hubice

Štěrbínová hubice slouží k vysávání na těžce přístupných místech.

4 Sací hadice

Sací hadice slouží k prodloužení namontované trysky.

5 Prodlužovací trubka

Prodlužovací trubka slouží k prodloužení namontovaných trysek.

3.3 Symboly

Na ručním vysavači, akumulátoru a nabíječce se mohou nacházet symboly, které mají následující význam:



Aktivujte tlačítko tempomatu.



LED svítí nebo bliká zeleně. Akumulátor se nabíjí.



LED bliká červeně. Mezi akumulátorem a nabíječkou není žádný elektrický kontakt nebo je porucha v akumulátoru či v nabíječce.



Údaj vedle symbolu odkazuje na obsah energie akumulátoru podle specifikace výrobce článků. Obsah energie, který je k dispozici při použití, je menší.



Elektrovýrobek skladovat v uzavřeném a suchém prostoru.



Nelikvidujte výrobek s domácím odpadem.



Návod k použití je třeba si přečíst, porozumět mu a uložit ho pro další potřebu.

4 Bezpečnostní pokyny**4.1 Varovné symboly**

Varovné symboly na ručním vysavači, na akumulátoru nebo na nabíječce mají následující význam:



Dodržujte bezpečnostní pokyny a jejich opatření.



Návod k použití je třeba si přečíst, porozumět mu a uložit ho pro další potřebu.



Akumulátor během přerušeni práce, přepravy, skladování, údržby nebo opravy vždy vyjměte.



Ruční vysavač a nabíječku chraňte před deštěm a vlhkem.



Akumulátor chraňte před horkem a ohněm.



Akumulátor chraňte před deštěm a vlhkem a neponořujte ho do kapalin.

4.2 Řádné používání

Ruční vysavač STIHL SEA 20.0 se používá k vysávání suchého prachu a nečistot v blízkosti domu.

Ruční vysavač nesmí být používán za deště.

Akumulátor STIHL AS napájí ruční vysavač energií.

Nabíječka STIHL AL 1 nabíjí akumulátor STIHL AS.

▲ VAROVÁNÍ

- Akumulátory a nabíječky, které nejsou firmou STIHL pro ruční vysavač povoleny, mohou způsobit požáry a exploze. Může tak dojít k těžkým úrazům či úmrtí osob a ke vzniku věcných škod.
 - ▶ Ruční vysavač používejte s akumulátorem STIHL AS.
 - ▶ Akumulátor STIHL AS nabíjejte nabíječkou STIHL AL 1.
- Pokud ruční vysavač, akumulátor nebo nabíječka nejsou používány dle svého účelu, může dojít k těžkým úrazům či úmrtí osob a mohou vzniknout věcné škody.
 - ▶ Ruční vysavač, akumulátor a nabíječku používejte tak, jak je to popsáno v tomto návodu k použití.

4.3 Požadavky na uživatele

▲ VAROVÁNÍ

- Uživatelé bez instruktáže nemohou rozpoznat nebo dobře odhadnout nebezpečí hrozící ze strany ručního vysavače. Uživatel nebo jiné osoby mohou utrpět těžká nebo smrtelná zranění.



▶ Návod k použití je třeba si přečíst, porozumět mu a uložit ho pro další potřebu.

- ▶ Pokud bude ruční vysavač předáván další osobě: zároveň s ním předejte návod k použití.
- ▶ Zajistěte, aby uživatel splňoval níže uvedené požadavky:
 - Uživatel je odpočatý.

– Uživatel je tělesně, senzoricky a duševně schopen ruční vysavač obsluhovat a pracovat s ním.

– Uživatel umí rozpoznat a dobře odhadnout nebezpečí hrozící ze strany ručního vysavače.

– Uživatel je plnoletý nebo bude podle národních předpisů pod dohledem zaškolován pro výkon povolání.

– Uživatel obdržel instruktáž od odborného prodejce výrobků STIHL nebo od osoby znalé odborné tematiky ještě dříve, než poprvé ruční vysavač použije.

– Uživatel není pod vlivem alkoholu, léků nebo drog.

- ▶ V případě nejasností: vyhledejte odborného prodejce výrobků STIHL.

4.4 Oblečení a vybavení

▲ VAROVÁNÍ

- Během práce mohou být dlouhé vlasy vtaženy do ručního vysavače. Uživatel tím může utrpět těžké zranění.
 - ▶ Dlouhé vlasy svažte a zajistěte tak, aby se nacházely nad rameny.
- Během práce může dojít k rozvíření prachu. Vdechovaný prach může poškodit zdraví a vyvolat alergické reakce.
 - ▶ Pokud bude rozvířen prach: noste ochrannou protiprachovou masku.
- V ručním vysavači se může zachytit nevhodný oděv. Uživatelé bez vhodného oděvu mohou utrpět těžká zranění.
 - ▶ Noste těsně přiléhající oděv.
 - ▶ Šály a ozdoby odložte.
- Pokud nosí uživatel nevhodnou obuv, může uklouznout. Uživatel se může zranit.
 - ▶ Noste pevnou uzavřenou obuv s hrubou podrážkou.

4.5 Pracovní pásmo a okolí

4.5.1 Pracovní pásmo a okolí

▲ VAROVÁNÍ

- Nezúčastněné osoby, děti a zvířata nemohou rozpoznat ani odhadnout nebezpečí v souvislosti s ručním vysavačem. Nezúčastněné osoby, děti a zvířata mohou být těžce zraněny.

- ▶ **Nepouštějte nezúčastněné osoby, děti a zvířata do pracovního pásma.**
- ▶ **Ruční vysavač nenechávejte bez dozoru.**
- ▶ **Zajistěte, aby si děti nemohly s ručním vysavačem hrát.**

- Ruční vysavač není vodotěsný. Pokud by se pracovalo v dešti nebo ve vlhkém prostředí, může dojít k úrazu elektrickým proudem. Uživatel se může těžce zranit nebo být usmrcen a ruční vysavač se může poškodit.



- ▶ Nikdy nepracujte v dešti ani ve vlhkém prostředí.

- Elektrické součástky ručního vysavače mohou vytvářet jiskry. Jiskry mohou ve snadno hořlavém nebo explozivním okolí vyvolat požár nebo exploze. Může tak dojít k těžkým úrazům či úmrtí osob a ke vzniku věcných škod.
- ▶ Nikdy nepracujte ve snadno hořlavém nebo explozivním okolí.

- Vdechovaný vzduch vystupující ze stroje může poškodit zdraví a vyvolat alergické reakce.
- ▶ Dbejte na dostatečné větrání.
- ▶ Dbejte na předpisy pro větrání prostor a rychlost výměny vzduchu platné v dané zemi.

4.5.2 Akumulátor

▲ VAROVÁNÍ

- Nezúčastněné osoby, děti a zvířata nemohou rozpoznat ani odhadnout nebezpečí akumulátoru. Nezúčastněné osoby, děti a zvířata mohou být těžce zraněny.
- ▶ Nezúčastněné osoby, děti a zvířata nepouštějte do blízkosti stroje.
- ▶ Akumulátor nenechávejte bez dozoru.
- ▶ Zajistěte, aby si děti nemohly s akumulátorem hrát.

- Akumulátor není chráněn proti všem okolním vlivům. Pokud je akumulátor vystaven určitým okolním vlivům, může začít hořet nebo explodovat, nebo může dojít k jeho neopravitelnému poškození. Může dojít k těžkým úrazům osob a ke vzniku věcných škod.



- ▶ Akumulátor chraňte před horkem a ohněm.
- ▶ Akumulátor neházejte do ohně.

- ▶ Akumulátor nenabíjejte, nepoužívejte a neskladujte mimo uvedené teplotní rozsahy,  18.5.



- ▶ Akumulátor chraňte před deštěm a vlhkem a neponořujte ho do kapalín.

- ▶ Akumulátor nepřibližujte ke kovovým malým předmětům.
- ▶ Akumulátor nevystavujte vysokému tlaku.
- ▶ Akumulátor nevystavujte mikrovlnám.
- ▶ Akumulátor chraňte před chemikáliemi a solemi.

4.5.3 Nabíječka

▲ VAROVÁNÍ

- Nezúčastněné osoby, děti nemohou rozpoznat ani odhadnout nebezpečí nabíječky a elektrického proudu. Nezúčastněné osoby, děti a zvířata mohou být těžce zraněny nebo usmrceny.
- ▶ Nezúčastněné osoby, děti a zvířata nepouštějte do blízkosti stroje.

- ▶ **Zajistěte, aby si děti nemohly s nabíječkou hrát.**

- Nabíječka není chráněna proti vodě. Pokud by se pracovalo v dešti nebo ve vlhkém prostředí, může dojít k úrazu elektrickým proudem. Uživatel může být zraněn a nabíječka se může poškodit.



- ▶ Nikdy nepracujte v dešti ani ve vlhkém prostředí.

- Nabíječka není chráněna před všemi okolními vlivy. Pokud je nabíječka vystavena určitým okolním vlivům, může začít hořet nebo explodovat. Může dojít k těžkým úrazům osob a ke vzniku věcných škod.

- ▶ Skladujte nabíječku v uzavřeném a suchém prostoru.
- ▶ Nikdy nabíječku nepoužívejte ve snadno hořlavém a explozivním prostředí.
- ▶ Nikdy nabíječku nepoužívejte na snadno hořlavém podkladu.

- ▶ Nabíječku nepoužívejte a neskladujte mimo uvedené teplotní rozsahy,  18.5.
- Osoby mohou zakopnout o připojovací kabel. Mohlo by dojít k poranění osob a poškození nabíječky.
 - ▶ Připojovací kabel nainstalujte naplocho na zem.

4.6 Bezpečnosti odpovídající stav

4.6.1 Stav odpovídající bezpečnosti

Ruční vysavač je ve stavu odpovídající bezpečnosti, když jsou splněny níže uvedené podmínky:

- Ruční vysavač není poškozen.
- Ruční vysavač je čistý a suchý.
- Ovládací prvky fungují a nejsou změněny.
- Je namontováno pouze originální příslušenství STIHL určené pro tento ruční vysavač.
- Příslušenství je namontováno správně.

VAROVÁNÍ

- Ve stavu neodpovídající bezpečnosti nemohou konstrukční díly již bezpečně fungovat a bezpečnostní zařízení mohou být vyřazena z provozu. Může dojít k těžkým úrazům nebo usmrcení osob.
 - ▶ Pracujte s nepoškozeným ručním vysavačem.
 - ▶ Pokud je ruční vysavač znečištěný nebo mokrá: vysavač vyčistěte a nechte uschnout.
 - ▶ Ruční vysavač neupravujte.
 - ▶ Pokud nefungují ovládací prvky: S ručním vysavačem nepracujte.
 - ▶ Pracujte s vestavěným a nepoškozeným filtrem.
 - ▶ Montujte pouze originální příslušenství STIHL určené pro tento ruční vysavač.
 - ▶ Příslušenství montujte tak, jak je to popsáno v tomto návodu k použití nebo v návodu k použití daného příslušenství.
 - ▶ Opatřované nebo poškozené informační štítky vyměňte.
 - ▶ Do otvorů ručního vysavače nestrkejte žádné předměty.

4.6.2 Akumulátor

Akumulátor je v bezpečnosti odpovídající stavu, když jsou splněny níže uvedené podmínky:

- Akumulátor není poškozen.
- Akumulátor je čistý a suchý.
- Akumulátor funguje a není pozměněn.

VAROVÁNÍ

- Ve stavu neodpovídající bezpečnosti nemůže akumulátor již bezpečně fungovat. Osoby mohou utrpět těžká zranění.
 - ▶ Pracujte s nepoškozeným a fungujícím akumulátorem.
 - ▶ Poškozený nebo defektní akumulátor nenabíjejte.
 - ▶ Pokud je akumulátor znečištěný: akumulátor vyčistit a nechat uschnout.
 - ▶ Pokud je akumulátor mokrá nebo vlhká: akumulátor nechat uschnout,  18.6.
 - ▶ Akumulátor neměnit.
 - ▶ Do otvorů akumulátoru nestrkejte žádné předměty.
 - ▶ Elektrické kontakty akumulátoru nespojujte a nezkratujte kovovými předměty.
 - ▶ Akumulátor neotvírejte.
 - ▶ Opatřované nebo poškozené informační štítky vyměňte.
- Z poškozeného akumulátoru může vytékat kapalina. Pokud by se kapalina dostala do styku s pokožkou nebo očima, může dojít k podráždění pokožky či očí.
 - ▶ Zabraňte kontaktu s kapalinou.
 - ▶ Pokud došlo ke kontaktu s pokožkou: dotčená místa pokožky umyjte velkým množstvím vody a mýdlem.
 - ▶ Pokud došlo ke kontaktu s očima: vyplachujte oči nejméně po dobu 15 minut velkým množstvím vody a vyhledejte lékaře.
- Poškozený nebo defektní akumulátor může být nezvykle cítit, může kouřit nebo hořet. Může tak dojít k těžkým úrazům či úmrtí osob a ke vzniku věcných škod.
 - ▶ Pokud je akumulátor neobvykle cítit nebo kouří: akumulátor nepoužívejte a nepřibližujte ho k hořlavým látkám.
 - ▶ Pokud akumulátor hoří: pokuste se uhasit akumulátor hasicím přístrojem nebo vodou.

4.6.3 Nabíječka

Nabíječka je ve stavu odpovídající bezpečnosti, když jsou splněny níže uvedené podmínky:

- Nabíječka není poškozená.
- Nabíječka je čistá a suchá.

VAROVÁNÍ

- Ve stavu neodpovídající bezpečnostním požadavkům nemohou konstrukční díly již bezpečně fungovat a bezpečnostní zařízení mohou být vyřazena z provozu. Může dojít k těžkým úrazům nebo usmrcení osob.
 - ▶ Používejte nepoškozenou nabíječku.

- ▶ Pokud je nabíječka znečištěná nebo mokrá: nabíječku vyčistěte a nechte uschnout.
- ▶ Nabíječku nepoznámujte.
- ▶ Do otvorů nabíječky nestrkejte žádné předměty.
- ▶ Elektrické kontakty nabíječky nespojujte a nezkratujte kovovými předměty.
- ▶ Nabíječku nikdy neotvírejte.

4.7 Pracovní postup

▲ VAROVÁNÍ

- Uživatel již v určitých situacích nemůže soustředěně pracovat. Uživatel může zakopnout, upadnout a těžce se zranit.
 - ▶ Pracujte klidně a s rozvahou.
 - ▶ Pokud jsou světelné poměry a viditelnost špatné: s ručním vysavačem nepracujte.
 - ▶ Ruční vysavač obsluhujte sám/sama.
 - ▶ Dávejte pozor na překážky.
 - ▶ Při práci stůjte na zemi a udržujte rovnováhu.
 - ▶ Pokud se dostaví známky únavy: udělejte si pracovní přestávku.
- Pokud se ruční vysavač během práce mění nebo se chová nezvyklým způsobem, může být v provozně nebezpečném stavu. Může dojít k těžkým úrazům osob a ke vzniku věcných škod.
 - ▶ Ukončete práci, vyjměte akumulátor a vyhledejte odborného prodejce výrobků STIHL.
 - ▶ Ruční vysavač používejte ve vzpřímené poloze.
 - ▶ Ruční vysavač nezakrývejte, jinak nebude zajištěna dostatečná výměna chladicího vzduchu.

4.8 Nabíjení

▲ VAROVÁNÍ

- Během nabíjení může být poškozená nebo defektní nabíječka nezvykle cítit nebo kouřit. Může dojít k úrazům osob a ke vzniku věcných škod.
 - ▶ Elektrickou vidlici vytáhněte ze zásuvky.
- Nabíječka se může při nedostatečném odvodu teploty přehřát a způsobit požár. Může tím dojít k těžkým úrazům či úmrtí osob a ke vzniku věcných škod.
 - ▶ Nabíječku ničím nezakrývat.

4.9 Elektrické připojení

Kontakt s konstrukčními díly vedoucími elektrický proud může vzniknout z těchto příčin:

- Je poškozen připojovací kabel nebo prodlužovací kabel.
- Elektrická vidlice připojovacího kabelu nebo prodlužovacího kabelu je poškozená.
- Zásuvka není správně nainstalovaná.

▲ NEBEZPEČÍ

- Kontakt s konstrukčními díly vedoucími elektrický proud může způsobit úraz elektrickým proudem. Uživatel může utrpět těžké nebo smrtelné zranění.

- ▶ Zajistěte, aby připojovací kabel, prodlužovací kabel a jejich elektrické vidlice nebyly poškozeny.



Pokud je připojovací kabel nebo prodlužovací kabel poškozen:

- ▶ Poškozeného místa se nedotýkejte.
- ▶ Vytáhněte elektrickou vidlici ze zásuvky.
- ▶ Připojovacího kabelu, prodlužovacího kabelu a jejich elektrických vidlic se dotýkejte pouze suchýma rukama.
- ▶ Zasuňte elektrickou vidlici připojovacího kabelu nebo prodlužovacího kabelu do správně nainstalované a zajištěné zásuvky s ochranným kontaktem.
- ▶ Připojte nabíječku přes proudový chránič (30 mA, 30 ms).
- Poškozený nebo nevhodný prodlužovací kabel může vést k zásahu elektrickým proudem. Může dojít k těžkým úrazům nebo usmrcení osob.
 - ▶ Používejte prodlužovací kabel se správným kabelovým průřezem,  18.4.

▲ VAROVÁNÍ

- Během nabíjení může nesprávné síťové napětí nebo nesprávná síťová frekvence vést k přepětí v nabíječce. Nabíječka může být poškozena.
 - ▶ Zajistěte, aby síťové napětí a síťová frekvence elektrické sítě souhlasily s údaji na výkonovém štítku nabíječky.
- Pokud je nabíječka připojena k vícenásobným zásuvkám, může během nabíjení dojít k přetížení elektrických součástí. Elektrické konstrukční díly se mohou zahřát a způsobit požár. Může tak dojít k těžkým úrazům či úmrtí osob a ke vzniku věcných škod.
 - ▶ Ujistěte se, že specifikace napájení na vícenásobné zásuvce nepřekračují specifikace uvedené na typovém štítku nabíječky a

všech elektrických spotřebičů připojených k vícenásobné zásuvce.

- Nesprávně instalovaný přípojovací nebo prodlužovací kabel může být poškozen a existuje zde nebezpečí zakopnutí. Osoby mohou být zraněny a přípojovací nebo prodlužovací kabel může být poškozen.
 - ▶ Přípojovací kabel a prodlužovací kabel uložte, vedte a označte tak, aby o ně osoby nemohly zakopnout.
 - ▶ Přípojovací kabel a prodlužovací kabel vedte tak, aby nebyly napnuté nebo smotané.
 - ▶ Přípojovací kabel a prodlužovací kabel vedte tak, aby nemohly být poškozeny, zlomeny, skřípnuty a neodíraly se.
 - ▶ Přípojovací kabel a prodlužovací kabel chraňte před horkem, olejem a chemikáliemi.
 - ▶ Přípojovací kabel a prodlužovací kabel vedte po suchém podkladu.
- Během práce se prodlužovací kabel zahřívá. Pokud teplo nemůže odcházet, může způsobit požár.
 - ▶ V případě použití kabelového bubnu: kabelový buben kompletně odvíňte.
- Pokud jsou zdi vedeny elektrické kabely a trubky, může dojít při montáži nabíječky na zeď k jejich poškození. Kontakt s kabely vedoucími elektrický proud může vést k zásahu elektrickým proudem. Může dojít k těžkým úrazům osob a ke vzniku věcných škod.
 - ▶ Zajistěte, aby na plánovaném místě nebyly ve zdi vedeny žádné elektrické kabely a trubky.
- Pokud by nabíječka nebyla na zeď namontována tak, jak je to popsáno v tomto návodu k použití, může nabíječka nebo akumulátor spadnout dolů nebo se může nabíječka přes-příliš zahřát. Může dojít k úrazům osob a ke vzniku věcných škod.
 - ▶ Nabíječku namontujte na zeď tak, jak je to popsáno v tomto návodu k použití.
- Pokud je nabíječka se vsazeným akumulátorem montována na zeď, může akumulátor z nabíječky vypadnout. Může dojít k úrazům osob a ke vzniku věcných škod.
 - ▶ Nejdříve na zeď připevněte nabíječku a pak vsaďte akumulátor.

4.10 Přeprava

4.10.1 Ruční vysavač

▲ VAROVÁNÍ

- Během přepravy se může ruční vysavač převrátit nebo se pohnout. Může dojít k úrazům osob a ke vzniku věcných škod.



- ▶ Vyjměte akumulátor.

- ▶ Ruční vysavač přepravujte v brašně, která je součástí dodávky.
- ▶ Pokud v rozsahu dodávky není žádná brašna, ruční vysavač zajistěte upínacími popruhy, řemenem nebo sítkou tak, aby se nemohl převrátit ani pohnout.

4.10.2 Akumulátor

▲ VAROVÁNÍ

- Akumulátor není chráněn proti všem okolním vlivům. Pokud je akumulátor vystaven určitým okolním vlivům, může být poškozen a může dojít ke vzniku věcných škod.
 - ▶ Poškozený akumulátor nepřevravujte.
 - ▶ Pokud je součástí dodávky brašna: Akumulátor přepravujte v brašně, která je součástí dodávky.
- Během přepravy se může akumulátor převrátit nebo pohnout. Může dojít k úrazům osob a ke vzniku věcných škod.
 - ▶ Akumulátor v balení zabalte tak, aby se nemohl pohybovat.
 - ▶ Balení zajistěte tak, aby se nemohlo pohybovat.

4.10.3 Nabíječka

▲ VAROVÁNÍ

- Během přepravy se může nabíječka převrátit nebo pohnout. Může dojít k úrazům osob a ke vzniku věcných škod.
 - ▶ Vytáhněte elektrickou vidlici ze zásuvky.
 - ▶ Vyjměte akumulátor.
 - ▶ Nabíječku přepravujte v brašně, která je součástí dodávky.
 - ▶ Pokud v rozsahu dodávky není žádná brašna, nabíječku zajistěte upínacími popruhy, řemenem nebo sítkou tak, aby se nemohla převrátit ani pohnout.
- Přípojovací kabel není určen k tomu, aby se za něj nabíječka nosila. Přípojovací kabel a nabíječka tím mohou být poškozeny.
 - ▶ Přípojovací kabel sviňte a připevněte na nabíječku.

4.11 Skladování

4.11.1 Ruční vysavač

▲ VAROVÁNÍ

- Děti nemohou rozpoznat ani odhadnout nebezpečí vyplývající z použití ručního vysavače. Děti mohou utrpět těžké úrazy.



- ▶ Vyjměte akumulátor.

- ▶ Ruční vysavač skladujte mimo dosah dětí.

- Elektrické kontakty na ručním vysavači a kovové konstrukční díly mohou pod vlivem vlhka zkorodovat. Ruční vysavač se může poškodit.



- ▶ Vyjměte akumulátor.

- ▶ Ruční vysavač skladujte v čistém a suchém stavu.

4.11.2 Akumulátor

▲ VAROVÁNÍ

- Děti nemohou rozpoznat ani odhadnout nebezpečí vyplývající z akumulátoru. Děti mohou utrpět těžké úrazy.
- ▶ Akumulátor skladujte mimo dosah dětí.
- Akumulátor není chráněn proti všem okolním vlivům. Pokud je akumulátor vystaven určitým okolním vlivům, může dojít k neopravitelnému poškození.

- ▶ Akumulátor skladujte v čistém a suchém stavu.
- ▶ Skladujte akumulátor v uzavřeném prostoru.
- ▶ Akumulátor uchovávejte odděleně od ručního vysavače.
- ▶ Pokud je akumulátor uložen v nabíječce: Odpojte síťový konektor a uložte akumulátor se stavem nabití mezi 40 % a 60 % (2 zelená svítící světla LED).
- ▶ Akumulátor je třeba skladovat v rámci zadávaných teplotních mezí, 18.5.

4.11.3 Nabíječka

▲ VAROVÁNÍ

- Děti nemohou rozpoznat ani odhadnout nebezpečí hrozící nabíječkou. Může dojít k těžkým úrazům nebo usmrcení dětí.
- ▶ Vytáhněte síťový konektor sítě.
- ▶ Skladujte nabíječku mimo dosah dětí.

- Nabíječka není chráněna před všemi okolními vlivy. Pokud je nabíječka vystavena určitým okolním vlivům, může dojít k jejímu poškození.
 - ▶ Vytáhněte síťový konektor sítě.
 - ▶ Pokud je nabíječka příliš zahřátá: nechejte ji vychladnout.
 - ▶ Skladujte nabíječku v čistém a suchém stavu.
 - ▶ Nabíječku skladujte v uzavřeném prostoru.
 - ▶ Nabíječku je třeba skladovat v rámci zadávaných teplotních mezí, 18.5.
- Připojovací kabel není určen k tomu, aby se za něj nabíječka nosila či zavěšovala. Připojovací kabel a nabíječka tím mohou být poškozeny.
 - ▶ Nabíječku berte a držte za těleso. K usnadnění nadzdvíhnutí nabíječky je na zadní straně nabíječky umístěna prohlubeň na ruku.
 - ▶ Nabíječku zavěste na závěsný držák na zdi.

4.12 Čištění, údržba a opravy

▲ VAROVÁNÍ

- Pokud je během čištění, údržby nebo opravy vložen akumulátor, může dojít k nechtěnému zapnutí ručního vysavače. Může dojít k těžkým úrazům osob a ke vzniku věcných škod.



- ▶ Vyjměte akumulátor.

- Agresivní čisticí prostředky, čištění pomocí vodního proudu nebo špičatými předměty mohou ruční vysavač, akumulátor a nabíječku poškodit. Pokud nejsou ruční vysavač, akumulátor nebo nabíječka správně čištěny, nemohou konstrukční díly již správně fungovat a bezpečnostní zařízení mohou být vyřazena z provozu. Osoby mohou utrpět těžká zranění.
- ▶ Ruční vysavač, akumulátor a nabíječku čistěte tak, jak je to popsáno v tomto návodu k použití.
- Pokud ruční vysavač, akumulátor nebo nabíječka nejsou správně udržovány nebo opraveny, nemohou konstrukční díly již správně fungovat a bezpečnostní zařízení mohou být vyřazena z provozu. Může dojít k těžkým úrazům nebo usmrcení osob.
 - ▶ Nikdy neprovádějte sami údržbu nebo opravy ručního vysavače, akumulátoru a nabíječky.
 - ▶ Pokud musejí být ruční vysavač, akumulátor nebo nabíječka podrobeny údržbě nebo opravě: vyhledejte odborného prodejce výrobků STIHL.

5 Příprava ručního vysavače k použití

5.1 Příprava ručního vysavače k použití

Před každým započatím práce se musí provést níže uvedené kroky:

- ▶ Zajistěte, aby se níže uvedené konstrukční díly nacházely v bezpečném stavu:
 - Ruční vysavač, 4.6.1.
 - akumulátor, 4.6.2.
 - Nabíječka, 4.6.3.
- ▶ Zkontrolujte akumulátor, 10.2.
- ▶ Akumulátor zcela nabijte, 6.2.
- ▶ Ruční vysavač vyčistěte, 15.1
- ▶ Zkontrolujte ovládací prvky, 10.1.
- ▶ Pokud tyto kroky nemožno být provedeny: ruční vysavač nepoužívejte a vyhledejte odborného prodejce výrobků STIHL.

6 Nabíjení akumulátoru a světla LED

6.1 Montáž nabíječky na zeď

Nabíječka může být montována na zeď.

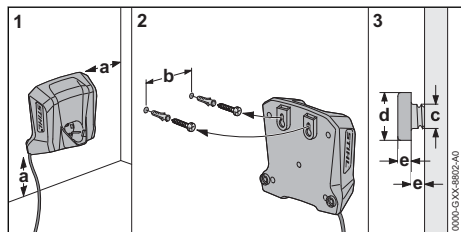

- ▶ Nabíječku namontujte na zeď tak, aby byly splněny níže uvedené podmínky:

- Je použit vhodný přípeňovací materiál.
- Nabíječka je ve vodorovné poloze. Jsou dodrženy následující rozměry:
 - a = nejméně 100 mm
 - b = 54 mm
 - c = 4,5 mm
 - d = 9 mm
 - e = 2,5 mm

6.2 Nabíjení akumulátoru

Délka doby nabíjení závisí na různých vlivech, např. na teplotě akumulátoru nebo na teplotě okolí. Aby se dosáhlo optimálního výkonu, dbejte na dodržování doporučených teplotních mezí,

18.6. Skutečná délka doby nabíjení se může odchýlovat od uvedené délky doby nabíjení. Délka doby nabíjení je uvedena na adrese www.stihl.com/charging-times.

Když je elektrická vidlice zasunuta do zásuvky a akumulátor je vsazen do nabíječky, proces nabíjení se spustí automaticky. Po úplném nabití akumulátoru se nabíječka automaticky vypne.

Během nabíjení se akumulátor a nabíječka zahřívají.

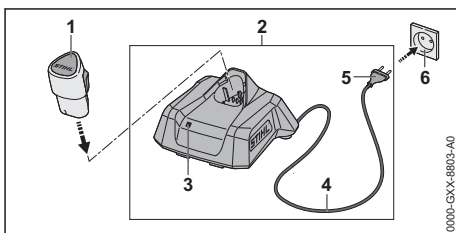

- ▶ Zasuňte elektrickou vidlici (5) do dobře přístupné zásuvky (6). Nabíječka (2) provede detekční test. LED (3) svítí cca 1 vteřinu zeleně a cca 1 vteřinu červeně.
- ▶ Uložte připojovací kabel (4).
- ▶ Akumulátor (1) vsadte do vodiček nabíječky (2) a až na doraz ho zamáčkněte. LED (3) svítí nebo bliká zeleně. Akumulátor (2) se nabíjí.
- ▶ Pokud LED (3) již nesvítí: akumulátor (1) je zcela nabitý a může být z nabíječky (2) vyjmut.
- ▶ Pokud se nabíječka (2) již nebude používat: elektrickou vidlici (5) vytáhněte ze zásuvky (6).

6.3 Indikace stavu nabití

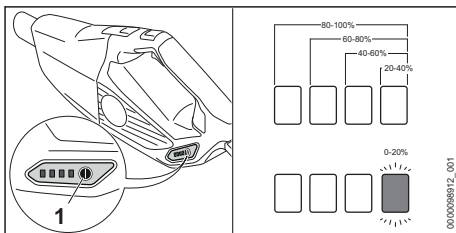

- ▶ Vsadte akumulátor.
- ▶ Stiskněte tlačítko (1). Světla LED svítí po dobu cca 5 vteřin zeleně a udávají stav nabití.

- ▶ Pokud pravé světlo LED bliká zeleně: nabijte akumulátor.

6.4 LED na ručním vysavači

Světla LED mohou signalizovat stav nabití akumulátoru nebo poruchy. Světla LED mohou svítit nebo blikat zeleně nebo červeně.

Pokud světla LED svítí nebo blikají zeleně, je signalizován stav nabití.

- ▶ Pokud světla LED svítí nebo blikají červeně: odstraňte závady,  17.1.

Na ručním vysavači nebo na akumulátoru je porucha.

6.5 LED na nabíječce

LED signalizuje stav nabíječky nebo její poruchy. LED může svítit zeleně nebo červeně nebo blikat.

Pokud LED svítí nebo bliká zeleně, akumulátor se nabíjí.

- ▶ Pokud LED svítí nebo bliká červeně: odstraňte závady,  17.

V nabíječce nebo v akumulátoru je porucha.

7 Smontování ručního vysavače

7.1 Montáž příslušenství

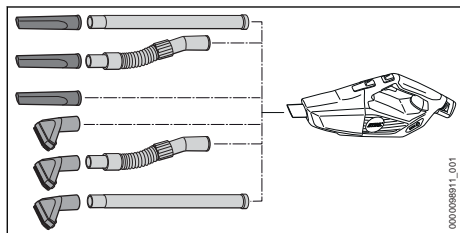

- ▶ Sestavte příslušenství a namontujte na trysku.

Demontujte a namontujte kartáčový nástavec

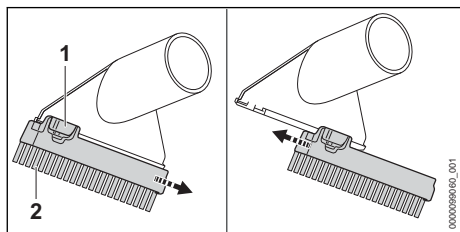

Demontujte kartáčový nástavec:

- ▶ Stiskněte zářezovou páčku (1) a stisknutou ji držte.

- ▶ Sejměte kartáčový nástavec (2).

Namontujte kartáčový nástavec:

- ▶ Kartáčový nástavec (1) nasuňte až na doraz do vodiček sací trysky.

Kartáčový nástavec se slyšitelně zaaretuje.

8 Vsazení a vyjmutí akumulátoru

8.1 Vsazení akumulátoru

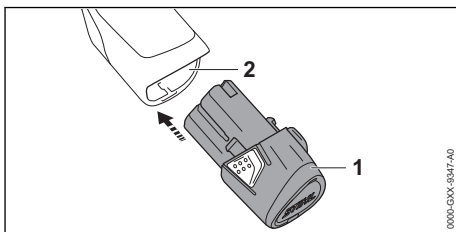

- ▶ Akumulátor (1) zamáčkněte až na doraz do akumulátorové šachty (2).

Akumulátor (1) se s kliknutím zaaretuje.

8.2 Vyjmutí akumulátoru

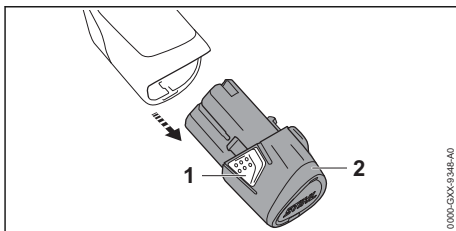

- ▶ Zmáčkněte obě zářezkové pojistky (1). Akumulátor (2) je deblokován a lze ho vyjmout.

9 Zapínání a vypínání ručního vysavače

9.1 Zapínání ručního vysavače

- ▶ Ruční vysavač držte pevně jednou rukou v místě uchopení ovládací rukojetí tak, aby palec obepínal ovládací rukojeť.

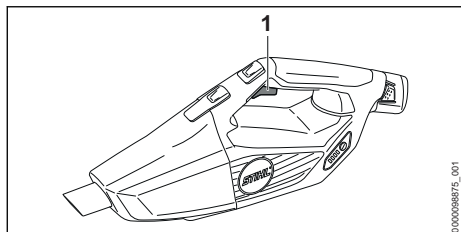

- Ukazovákem stiskněte spínač (1) a držte ho stisknutý.
Ruční vysavač akceleruje a materiál určený k nasávání se nasává.

9.2 Vypínání ručního vysavače

- Pusťte spínač.
Materiál určený k nasávání se již nenasává.
- Pokud je materiál i nadále nasáván: vyjměte akumulátor a vyhledejte odborného prodejce výrobků STIHL.
Ruční vysavač je defektní.

10 Kontrola ručního vysavače a akumulátoru

10.1 Kontrola ovládacích prvků

Spínač

- Vyjměte akumulátor.
- Stiskněte spínač.
- Pokud se spínačem nedá snadno pohybovat nebo se neodpruží do výchozí polohy: ruční vysavač nepoužívejte a vyhledejte odborného prodejce výrobků.
Spínač je defektní.

Zapínání ručního vysavače

- Vsadte akumulátor.
- Stiskněte spínač a stisknutý ho držte.
Materiál určený k nasávání je nasáván.
- Pokud 3 LED blikají červeně: vyjměte akumulátor a vyhledejte odborného prodejce výrobků STIHL.
V ručním vysavači je porucha.
- Pusťte spínač.
Materiál určený k nasávání se již nenasává.
- Pokud je materiál i nadále nasáván: vyjměte akumulátor a vyhledejte odborného prodejce výrobků STIHL.
Ruční vysavač je defektní.

10.2 Zkontrolujte akumulátor

- Vsadte akumulátor.
- Stiskněte tlačítko na ručním vysavači.
Světla LED svítí nebo blikají.

- Pokud světla LED nesvítí nebo neblíkají: ruční vysavač a akumulátor nepoužívejte a vyhledejte odborného prodejce výrobků STIHL.
Na ručním vysavači nebo na akumulátoru je porucha.

11 Práce s ručním vysavačem

11.1 Jak držet a vést ruční vysavač

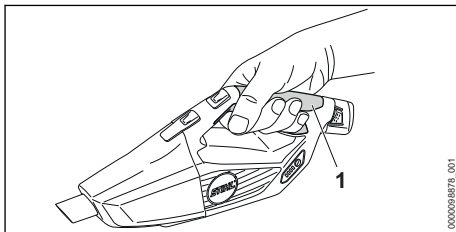

- Ruční vysavač držte pevně jednou rukou za ovládací rukojeť (1) a ved'te ho tak, aby palec obepínal ovládací rukojeť.

11.2 Vysávání prachu a nečistot

- Zapínání ručního vysavače.
- Ruční vysavač držte jednou rukou za ovládací rukojeť a vysávejte buď přímo, nebo s namontovaným příslušenstvím.

Aby se dosáhlo optimálního výkonu, dbejte na dodržování doporučených teplotních mezí, 18.6.

11.3 Proved'te aktivaci a deaktivaci tempomatu

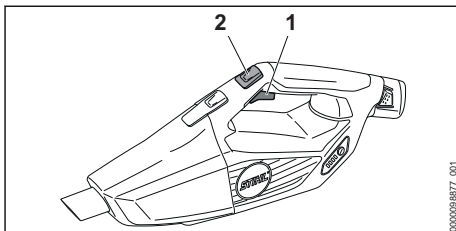

- Zapínání ručního vysavače.
- Stiskněte tlačítko tempomatu (2).
Sací síla je nastavena. Spínač může být spuštěn.

Pro deaktivaci tempomatu stiskněte spínač (1).

12 Po skončení práce

12.1 Po skončení práce

- Vypněte ruční vysavač a vyjměte akumulátor.
- Pokud je ruční vysavač mokrý: nechejte ruční vysavač vyschnout.

- ▶ Pokud je akumulátor mokrá nebo vlhká: akumulátor nechat uschnout,  18.6.
- ▶ Ruční vysavač vyčistěte.
- ▶ Vyčistěte akumulátor.

12.2 Vypřázdňení nádoby

- ▶ Vypněte ruční vysavač a vyjměte akumulátor.

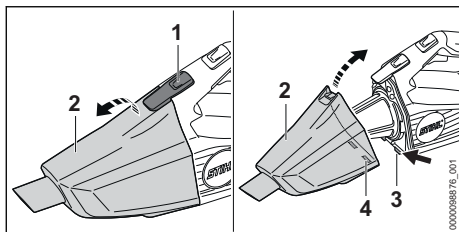

- ▶ Stiskněte aretační páčku (1) a odeberte nádobu (2).
 - ▶ Nádrž vypřázdňte a její obsah předpisově zlikvidujte.
 - ▶ Umístěte nádobu (2) tak, aby zářžkově výstupy (3) zapadly do vybrání (4).
 - ▶ Nádobu (2) je třeba uzavřít.
- Nádobu (2) se slyšitelně zajistí.

13 Přeprava

13.1 Přeprava ručního vysavače

- ▶ Vypněte ruční vysavač a vyjměte akumulátor.

Přenášení ručního vysavače

- ▶ Ruční vysavač přenášejte s jednou rukou na ovládací rukojeti.

Přeprava ručního vysavače ve vozidle

- ▶ Ruční vysavač přepravujte v brašně, která je součástí dodávky.
- ▶ Brašnu zajistěte tak, aby se nemohla převrátit ani pohnout.

13.2 Přeprava akumulátoru

- ▶ Vypněte ruční vysavač a vyjměte akumulátor.
- ▶ Zajistěte, aby byl akumulátor ve stavu odpovídajícím bezpečnosti.
- ▶ Akumulátor zabalte do brašny, která je součástí dodávky.
- ▶ Pokud není taška součástí dodávky: Akumulátor zabalte tak, aby se nemohl v balení pohybovat.
- ▶ Balení zajistěte tak, aby se nemohlo pohybovat.

Akumulátor podléhá požadavkům pro přepravu nebezpečných nákladů. Akumulátor je zařazen jako UN 3480 (lithium-iontové baterie) a byl přezkoušen podle manuálu UN Zkoušky a kritéria, díl III, podkapitola 38.3.

Přepravní předpisy jsou uvedené na adrese www.stihl.com/safety-data-sheets.

13.3 Přeprava nabíječky

- ▶ Vytáhněte elektrickou vidlici ze zásuvky.
- ▶ Vyjměte akumulátor.
- ▶ Připojovací kabel sviněte a připevněte na nabíječku.
- ▶ Pokud se bude nabíječka přepravovat v automobilu:
 - ▶ Nabíječku přepravujte v brašně, která je součástí dodávky.
 - ▶ Brašnu zajistěte tak, aby se nemohla převrátit ani pohnout.
 - ▶ Pokud v rozsahu dodávky není žádná brašna, nabíječku zajistěte tak, aby se nemohla převrátit ani pohnout.

14 Skladování

14.1 Skladování ručního vysavače

- ▶ Vypněte ruční vysavač a vyjměte akumulátor.
- ▶ Ruční vysavač skladujte tak, aby byly splněny následující podmínky:
 - Ruční vysavač je mimo dosah dětí.
 - Ruční vysavač je čistý a suchý.

14.2 Skladování akumulátoru

STIHL doporučuje skladovat akumulátor ve stavu nabití mezi 40 % a 60 % (2 zeleně svítící LED).

- ▶ Akumulátor skladujte tak, aby byly splněny níže uvedené podmínky:
 - Akumulátor je mimo dosah dětí.
 - Akumulátor je čistý a suchý.
 - Akumulátor je v uzavřeném prostoru.
 - Akumulátor je oddělen od ručního vysavače.
 - Pokud je akumulátor uložen v nabíječce: Odpojte síťový konektor a uložte akumulátor se stavem nabití mezi 40 % a 60 % (2 zelená svítící světla LED).
 - Akumulátor neskladujte mimo udávané teplotní rozsahy,  18.5.

UPOZORNĚNÍ

- ▶ Pokud se akumulátor neskladuje tak, jak je popsáno v tomto návodu k použití, může dojít k jeho úplnému vybití a nevratnému poškození.
 - ▶ Před uskladněním vybitý akumulátor nabijte. STIHL doporučuje skladovat akumulátor ve stavu nabití mezi 40 % a 60 % (2 zeleně svítící LED).
 - ▶ Akumulátor uchovávejte odděleně od ručního vysavače.

14.3 Skladování nabíječky

- ▶ Vytáhněte síťový konektor ze zásuvky.

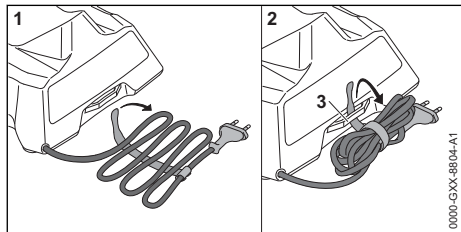

- ▶ Sviňte připojovací kabel a připevněte jej na nabíječku.
- ▶ Skladujte nabíječku tak, aby byly splněny níže uvedené podmínky:
 - Nabíječka je mimo dosah dětí.
 - Nabíječka je čistá a suchá.
 - Nabíječka je v uzavřeném prostoru.
 - Nabíječka není zavěšená za připojovací kabel nebo za držák (3) pro připojovací kabel.
 - Nabíječku neskladujte mimo udávané teplotní rozsahy, ☒ 18.5.

15 Čištění

15.1 Ruční vysavač a příslušenství - čištění

- ▶ Vypněte ruční vysavač a vyjměte akumulátor.
- ▶ Ruční vysavač a příslušenství čistěte pomocí mokrého hadru.
- ▶ Vyčistěte větrací štěrbinu štětcem.

15.2 Čištění filtru

- ▶ Vypněte ruční vysavač a vyjměte akumulátor.
- ▶ Odstraňte nádobu.

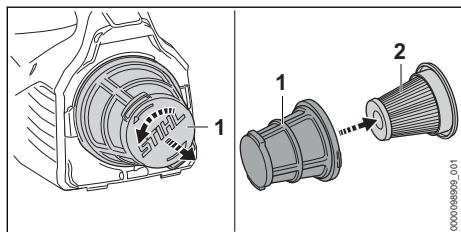

17 Odstranění poruch

17.1 Odstranění poruch na ručním vysavači nebo akumulátoru

Porucha	LED na ručním vysavači	Příčina	Odstranění závady
Ruční vysavač při zapnutí nenaběhne.	1 LED bliká zeleně.	Stav nabití akumulátoru je příliš nízký.	▶ Nabijte akumulátor.

- ▶ Otáčejte filtračním košem (1) proti směru hodinových ručiček a sejměte ho.
- ▶ Odstraňte papírový filtr (2).
- ▶ Z vnější strany patronového filtru (2) odstraňte hrubé nečistoty.
- ▶ Vyklepněte papírový filtr (2).
- ▶ Vyklepněte koš filtru (1).
- ▶ Vypláchněte koš filtru (1) pod tekoucí vodou a nechte ho uschnout.
- ▶ Papírový filtr (2) vložte do koše filtru (1).
- ▶ Vložte koš filtru (1) a otáčejte jím po směru hodinových ručiček tak, až se zaaretuje.

15.3 Čištění akumulátoru

- ▶ Akumulátor vyčistit vlhkým hadrem.

15.4 Čištění nabíječky

- ▶ Vytáhněte elektrickou vidlici ze zásuvky.
- ▶ Nabíječku vyčistěte vlhkým hadrem.
- ▶ Elektrické kontakty nabíječky vyčistěte štětcem nebo měkkým kartáčem.

16 Oprava

16.1 Ruční vysavač, akumulátor a nabíječka - opravy

Uživatel nemůže na ručním vysavači, akumulátoru a nabíječce provádět údržbářské úkony a opravy sám.

- ▶ Pokud dojde k poškození ručního vysavače: vysavač nepoužívejte a vyhledejte odborného prodejce výrobků STIHL.
- ▶ Pokud je akumulátor defektní nebo poškozený: akumulátor vyměňte.
- ▶ Pokud je nabíječka defektní nebo poškozená: nabíječku vyměňte.
- ▶ Pokud je připojovací kabel defektní nebo poškozený: nabíječku nepoužívejte a připojovací kabel nechejte vyměnit u odborného prodejce výrobků STIHL.

Porucha	LED na ručním vysavači	Příčina	Odstranění závady
Ruční vysavač se za provozu vypíná.	1 LED svítí červeně.	Akumulátor je příliš teplý nebo příliš studený.	<ul style="list-style-type: none"> ▶ Vyměňte akumulátor. ▶ Nechejte akumulátor vychladnout nebo zahřát.
	3 LED blikají červeně.	V ručním vysavači je porucha.	<ul style="list-style-type: none"> ▶ Vyměňte akumulátor a opět ho vsadte. ▶ Zapínání ručního vysavače. ▶ Pokud 3 světla LED i nadále červeně blikají: ruční vysavač nepoužívejte a vyhledejte odborného prodejce výrobků STIHL.
	3 LED svítí červeně.	Ruční vysavač je příliš horký.	<ul style="list-style-type: none"> ▶ Vyměňte akumulátor. ▶ Ruční vysavač nechejte vychladnout.
	4 LED blikají červeně.	V akumulátoru je porucha.	<ul style="list-style-type: none"> ▶ Vyměňte akumulátor. ▶ Vyčistěte elektrické kontakty v akumulátorové šachtě. ▶ Vsadte akumulátor. ▶ Zapínání ručního vysavače. ▶ Pokud 4 světla LED i nadále červeně blikají: akumulátor nepoužívejte a vyhledejte odborného prodejce výrobků STIHL.
		Elektrické spojení mezi ručním vysavačem a akumulátorem je přerušeno.	<ul style="list-style-type: none"> ▶ Vyměňte akumulátor. ▶ Vyčistěte elektrické kontakty v akumulátorové šachtě. ▶ Vsadte akumulátor.
		Ruční vysavač nebo akumulátor je vlhký.	▶ Ruční vysavač nebo akumulátor nechejte uschnout,  18.6.
	3 LED svítí červeně.	Ruční vysavač je příliš horký.	<ul style="list-style-type: none"> ▶ Vyměňte akumulátor. ▶ Ruční vysavač nechejte vychladnout.
Sací výkon ručního vysavače se snižuje.	1 LED bliká zeleně.	Stav nabití akumulátoru je příliš nízký.	▶ Nabijte akumulátor.
		Nádrž je plná.	<ul style="list-style-type: none"> ▶ Vyměňte akumulátor. ▶ Vyprázdněte nádobu. ▶ Ruční vysavač vyčistěte.
Provozní doba ručního vysavače je příliš krátká.		Akumulátor není zcela nabitý.	▶ Akumulátor zcela nabijte.
		Životnost akumulátoru je překročena.	▶ Vyměňte akumulátor.

17.2 Odstranění poruch nabíječky

Porucha	LED na nabíječce	Příčina	Odstranění závady
Akumulátor se nenabíjí.	LED svítí červeně.	Akumulátor je příliš teplý nebo příliš studený.	<ul style="list-style-type: none"> ▶ Nechejte akumulátor vsazený v nabíječce. Proces nabíjení se spustí automaticky, jakmile je dosaženo přípustné teplotní pásma.
	LED bliká červeně.	Elektrické spojení mezi nabíječkou a akumulátorem je přerušeno.	<ul style="list-style-type: none"> ▶ Vyměňte akumulátor. ▶ Vyčistěte elektrické kontakty na nabíječce. ▶ Vsadte akumulátor.

Porucha	LED na nabíječce	Příčina	Odstranění závady
		V nabíječce je porucha.	▶ Nabíječku nepoužívejte a vyhledejte odborného prodejce výrobků STIHL.
		V akumulátoru je porucha.	▶ Akumulátor nepoužívejte a vyhledejte odborného prodejce výrobků STIHL.
Nabíječka neprovádí žádný detekční test.	LED nesvítí po dobu cca 1 vteřiny zeleně a cca 1 vteřiny červeně.	Elektrické spojení k nabíječce bylo krátce přerušeno.	▶ Vytáhněte síťový konektor ze zásuvky. ▶ Počkejte 1 minutu. ▶ Zastrčte síťový konektor do zásuvky.

18 Technická data

18.1 Ruční vysavač STIHL SEA 20.0

- Přípustný akumulátor: STIHL AS
- Hmotnost bez akumulátoru: 1,1 kg
- Maximální průtok vzduchu: 1026 l/min
- Maximální podtlak: 80 mbarů
- rozměry
 - délka: 465 mm
 - šířka: 113 mm
 - výška: 187 mm
- Vnitřní průměr sací hadice: 29 mm
- Maximální obsah nádoby: 0,75 l

Délka provozní doby je uvedena na adrese www.stihl.com/battery-life.

18.2 Akumulátor STIHL AS

- Akumulátorová technologie: lithium-iontový
- napětí: 10,8 V
- kapacita v Ah: viz výkonový štítek
- obsah energie ve Wh: viz výkonový štítek
- hmotnost v kg: viz výkonový štítek

18.3 Nabíječka STIHL AL 1

- Jmenovité napětí: viz výkonový štítek
- Frekvence: viz výkonový štítek
- Jmenovitý výkon: viz výkonový štítek
- Nabíjecí proud: viz výkonový štítek
- Maximální obsah energie přípustného akumulátoru STIHL AS: 12,5 Ah

Délky dob nabíjení jsou uvedeny na adrese www.stihl.com/charging-times.

18.4 Prodlužovací kabely

Pokud se používá prodlužovací kabel, musejí mít jeho žíly v závislosti na napětí a na délce prodlužovacího kabelu nejméně níže uvedené průřezy:

Pokud je jmenovité napětí na výkonovém štítku 220 V až 240 V:

- délka kabelu do 20 m: AWG 15 / 1,5 mm²

- délka kabelu 20 m až 50 m: AWG 13 / 2,5 mm²

Pokud je jmenovité napětí na výkonovém štítku 100 V až 127 V:

- délka kabelu do 10 m: AWG 14 / 2,0 mm²
- délka kabelu 10 m až 30 m: AWG 12 / 3,5 mm²

18.5 Teplotní rozsahy



VAROVÁNÍ

- Akumulátor není chráněn proti všem okolním vlivům. Pokud je akumulátor vystaven určitým okolním vlivům, může začít hořet nebo explodovat. Může dojít k těžkým úrazům osob a ke vzniku věcných škod.
 - ▶ Nenabíjejte akumulátor při teplotě nižší než - 20 °C a vyšší než + 50 °C.
 - ▶ Ruční vysavač, akumulátor nebo nabíječku nepoužívejte při teplotě nižší než - 20 °C a vyšší než + 50 °C.
 - ▶ Ruční vysavač, akumulátor nebo nabíječku neskladujte při teplotě nižší než - 20 °C a vyšší než + 70 °C.

18.6 Doporučené teplotní rozsahy

Aby se dosáhlo optimálního výkonu ručního vysavače, akumulátorů a nabíječek, dbejte na dodržování doporučených teplotních mezí:

- Nabíjení: + 5 °C až + 40 °C
- Použití: - 10 °C až + 40 °C
- Skladování: - 20 °C až + 50 °C

Pokud je akumulátor nabíjen, používán nebo skladován mimo doporučené teplotní rozsahy, může dojít ke snížení jeho výkonu.

Pokud je akumulátor mokrý, nebo vlhký, nechejte akumulátor vyschnout minimálně 48 h při teplotě nad + 15 °C a pod + 50 °C, jakož i při vlhkosti nižší než 70 %. Vyšší vlhkost může prodloužit dobu sušení.

18.7 REACH

REACH je názvem ustanovení EG o registraci, klasifikaci a povolení chemikálií.

Informace ohledně splnění ustanovení REACH se nacházejí pod www.stihl.com/reach.

19 Náhradní díly a příslušenství

19.1 Náhradní díly a příslušenství

STIHL Tyto symboly označují originální náhradní díly STIHL a originální příslušenství STIHL.

STIHL doporučuje používat originální náhradní díly STIHL a originální příslušenství STIHL.

Náhradní díly a příslušenství jiných výrobců nemohou být i přes pečlivý monitoring trhu firmou STIHL posouzeny ohledně jejich spolehlivosti, bezpečnosti a vhodnosti a STIHL také nemůže ručit za jejich použití.

Originální náhradní díly STIHL a originální příslušenství STIHL jsou k dostání u odborného prodejce výrobků STIHL.

20 Likvidace

20.1 Likvidace ručního vysavače, akumulátoru a nabíječky

Informace týkající se likvidace jsou k dostání u místních úřadů a odborného prodejce výrobků STIHL.

Nesprávná likvidace může být zdraví škodlivá a zatěžovat životní prostředí.

- ▶ Výrobky STIHL včetně obalů odevzdejte na vhodném sběrném místě k opětovnému zhodnocení v souladu s místními předpisy.
- ▶ Nelikvidujte s domácím odpadem.

21 Informace o výrobku

21.1 Ruční vysavač STIHL SEA 20.0

ANDREAS STIHL AG & Co. KG
Badstraße 115
D-71336 Waiblingen

Německo

- Konstrukce: ruční vysavač
- výrobní značka: STIHL
- Typ: SEA 20.0
- sériová identifikace: SA03

Technické podklady jsou uloženy v oddělení homologace výrobků firmy ANDREAS STIHL AG & Co. KG.

Rok výroby, země výroby a výrobní číslo jsou uvedeny na ručním vysavači.

22 Adresy

22.1 Hlavní sídlo firmy STIHL

ANDREAS STIHL AG & Co. KG
Postfach 1771
D-71307 Waiblingen

22.2 Distribuční společnosti STIHL

NĚMECKO

STIHL Vertriebszentrale AG & Co. KG
Robert-Bosch-Straße 13
64807 Dieburg
Telefon: +49 6071 3055358

RAKOUSKO

STIHL Ges.m.b.H.
Fachmarktstraße 7
2334 Vösendorf
Telefon: +43 1 86596370

ŠVÝCARSKO

STIHL Vertriebs AG
Isenrietstraße 4
8617 Mönchaltorf
Telefon: +41 44 9493030

ČESKÁ REPUBLIKA

Andreas STIHL, spol. s r.o.
Chrlická 753
664 42 Modřice

22.3 Dovozci firmy STIHL

BOSNA-HERCEGOVINA

UNIKOMERC d. o. o.
Bišće polje bb
88000 Mostar
Telefon: +387 36 352560
Fax: +387 36 350536

CHORVATSKO

UNIKOMERC – UVOZ d.o.o.
Sjedište:
Amruševa 10, 10000 Zagreb
Prodaja:
Ulica Kneza Ljudevita Posavskog 56, 10410 Velika Gorica
Telefon: +385 1 6370010

TURECKO

SADAL TARIM MAKİNELERİ DIŞ TİCARET A.Ş.

Hürriyet Mahallesi Manas Caddesi No.1

35473 Menderes, İzmir

Telefon: +90 232 210 32 32

Fax: +90 232 210 32 33

Tartalomjegyzék

1	Előszó.....	132
2	Erre a használati útmutatóra vonatkozó információk.....	132
3	Áttekintés.....	133
4	Biztonsági tudnivalók.....	134
5	Kézi porszívó használatra való előkészítése.....	140
6	Akku töltés és LED-ek.....	140
7	Kézi porszívó összeszerelése.....	142
8	Az akku behelyezése és kivevése.....	142
9	Kézi porszívó be- és kikapcsolása.....	142
10	Kézi porszívó és akkumulátor ellenőrzése.....	143
11	Munkavégzés a kézi porszívóval.....	143
12	Munka után.....	143
13	Szállítás.....	144
14	Tárolás.....	144
15	Tisztítás.....	145
16	Javítás.....	145
17	Hibaelhárítás.....	146
18	Műszaki adatok.....	147
19	Pótalkatrészek és tartozékok.....	148
20	Ártalmatlanítás.....	148
21	Termékinformáció.....	148

1 Előszó

Tisztelt Vásárlónk!

Örömkre szolgál, hogy STIHL-termék mellett döntött. Termékeink fejlesztése és gyártása csúcsmínőségben történik, ügyfeleink szükségleteinek megfelelően. Így magas megbízhatóságú termékek jönnek létre, amelyek az extrém igénybevétel próbáját is kiállják.

A STIHL a szervizelés terén is csúcsmínőséget nyújt Önnek. Márkaszervizeink szakértő tanácsadást és betanítást, valamint átfogó műszaki segítséget nyújtanak.

A STIHL elkötelezett a környezettel szembeni fenntartható és felelősségteljes eljárások mellett. A jelen használati utasítás támogatást ad, hogy Ön biztonságos és környezetbarát módon hasz-

nálhassa STIHL-termékét, annak hosszú élettartamán keresztül.

Köszönjük bizalmát és sok örömet kívánunk a STIHL-termék használatához.



Dr. Nikolas Stihl

FONTOS! HASZNÁLAT ELŐTT OLVASSA EL, ÉS ŐRIZZE MEG.

2 Erre a használati útmutatóra vonatkozó információk**2.1 A figyelmeztetések jelölése a szövegben****FIGYELMEZTETÉS**

- Olyan veszélyekre utal, amelyek súlyos sérüléseket vagy halált okozhatnak.
 - ▶ A megnevezett intézkedésekkel súlyos sérülések vagy halál kerülhető el.

TUDNIVALÓ

- Olyan veszélyekre utal, amelyek anyagi károkat okozhatnak.
 - ▶ A megnevezett intézkedésekkel anyagi károk kerülhetők el.

2.2 Szimbólumok a szövegben

Ez a szimbólum a használati útmutató egyik fejezetére utal.

3 Áttekintés

3.1 Kézi porszívó, akkumulátor és töltőkészülék

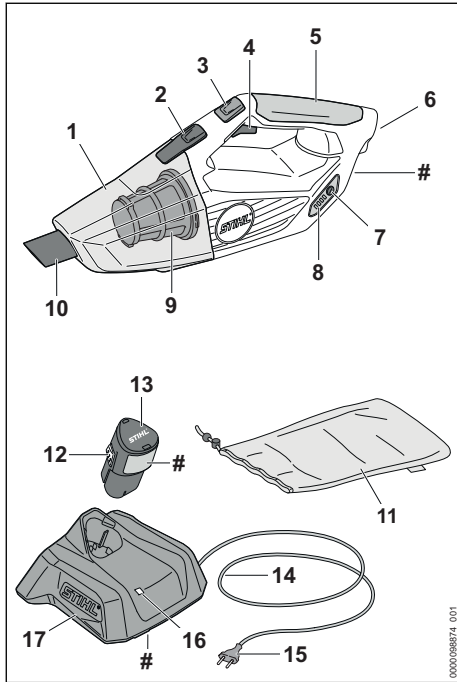

1 Tartály

A tartály összegyűjti a felszívott port és piszkot.

2 Záremeltyű

A záremeltyű tartja a tartályt a kézi porszívón.

3 Fix gáz gombja

A fix gáz gombja reteszeli a szívóerőt.

4 Kapcsolóemeltyű

A kapcsolóemeltyű be- és kikapcsolja a kézi porszívót.

5 Kezelőfogantyú

A kezelőfogantyú a kézi porszívó kezelésére, tartására és vezetésére szolgál.

6 Akkumulátorüreg

Az akkumulátorüreg befogadja az akkumulátort.

7 Nyomógomb

A nyomógomb aktiválja a porszívón lévő LED-eket.

8 LED-ek

A LED-ek az akkumulátorok töltési állapotát és üzemzavarokat jeleznek ki.

9 Szűrő

A szűrő kiszűri a port és a piszkot a felszívott levegőből.

10 Fúvóka

A fúvóka összegyűjti a felszívott port és piszkot a tartályba.

11 Tásk

A tásk a porszívó, az akkumulátor, a töltőkészülék és a tartozékok szállítására és tárolására szolgál.

12 Bekattanó horog

A bekattanó horog tartja az akkumulátort az akkumulátorüregben.

13 Akkumulátor

Az akkumulátor látja el a kézi porszívót energiával.

14 Csatlakozóvezeték

A csatlakozóvezeték köti össze a töltőkészüléket a hálózati csatlakozódugasszal.

15 Hálózati dugasz

A hálózati dugasz köti össze a csatlakozóvezetékkel a konnektorral.

16 LED

A LED a töltőkészülék állapotát jelzi.

17 Töltőkészülék

A töltőkészülék tölti az akkumulátort.

Teljesítménytábla a gépszámmal

3.2 Tartozékok

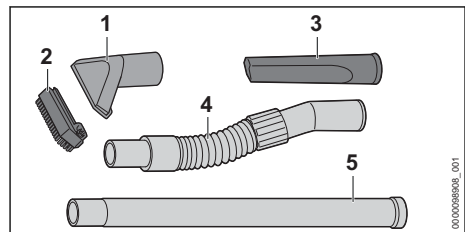

1 Szívófej

A szívófej durva szennyeződés felszívására szolgál.

2 Keferáték

A keferáték érzékeny felületek felporszívózására szolgál.

3 Fugatisztító szívófej

A fugatisztító szívófej nehezen elérhető helyek tisztítására szolgál.

4 Szívótló

A szívótló a felszerelt fej meghosszabbítására szolgál.

5 Hosszabítócső

A hosszabítócső a felszerelt fejek meghosszabbítására szolgál.

3.3 Szimbólumok

A kézi porszívón, az akkumulátoron és a töltőkészüléken lévő figyelmeztető szimbólumok jelentése:

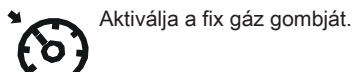

Aktiválja a fix gáz gombját.



A LED zölden világít vagy villog. Az akkumulátor töltődik.



A LED pirosan villog. Az akkumulátor és a töltőkészülék között nincs elektromos érintkezés, vagy az akkumulátorban vagy a töltőkészülékben zavar lépett fel.



A szimbólum mellett látható adat az akkumulátornak a cellagyártó specifikációja szerinti energiatartalmára utal. Az alkalmazás során rendelkezésre álló energiatartalom csekélyebb.



Az elektromos készüléket zárt és száraz helyiségben működtesse.



A terméket ne dobja a háztartási szemétkébe.



Olvassa el, értse meg, és tartsa meg a használati utasítást.

4 Biztonsági tudnivalók

4.1 Figyelmeztető szimbólumok

A kézi porszívón, az akkun vagy a töltőkészüléken lévő figyelmeztető szimbólumok jelentése:



Tartsa be a biztonsági előírásokat és azok intézkedéseit.



Olvassa el, értse meg, és tartsa meg a használati utasítást.



A munka megszakításakor, szállításkor, tárolás, karbantartás vagy javítás esetén vegye ki az akkumulátort.



Óvja a kézi porszívót és a töltőkészüléket az esőtől és a nedvességtől.



Óvja az akkumulátort nyílt lángtól és hőtől.



Óvja az akkumulátort esőtől és nedvességtől, valamint ne mártsa semmilyen folyadékba.

4.2 Rendeltetészerű használat

A STIHL SEA 20.0 kézi porszívó száraz por és szennyeződés felszívására szolgál, a ház körül.

A kézi porszívót esőben tilos használni.

A STIHL AS akkumulátor látja el a kézi porszívót energiával.

A STIHL AL 1 töltőkészülék tölti a STIHL AS akkumulátort.

▲ FIGYELMEZTETÉS

- A STIHL által a kézi porszívóhoz nem engedélyezett akkumulátorok és töltőkészülékek tűzveszélyeket és robbanásokat okozhatnak. Súlyos, akár halálos személyi sérülések következhetnek be, és anyagi károk keletkezhetnek.

- ▶ A kézi porszívót STIHL AS akkumulátorral használja.

- ▶ A STIHL AS akkumulátort STIHL AL 1 töltőkészülékkel töltsé.

- Amennyiben a kézi porszívót, az akkumulátort vagy a töltőkészüléket nem rendeltetés szerint használják, súlyos személyi sérülések vagy halál, és anyagi károk keletkezhetnek.

- ▶ A kézi porszívót, az akkumulátort és a töltőkészüléket a jelen használati útmutatóban leírt módon használja.

4.3 A felhasználóval szemben támasztott követelmények

▲ FIGYELMEZTETÉS

- A felhasználók betanítás nélkül nem tudják a kézi porszívó veszélyeit felismerni vagy felbecsülni. A felhasználó vagy más személyek súlyos személyi sérüléseket szenvedhetnek el vagy meg is halhatnak.

- ▶ Olvassa el, értse meg, és tartsa meg a használati utasítást.



- ▶ Amennyiben a kézi porszívót továbbadja más személynek: Adja át vele együtt a használati útmutatót is.
- ▶ Bizonyosodjon meg arról, hogy a felhasználó megfelel a következő követelményeknek:
 - A felhasználó kipihent.
 - A felhasználó fizikailag, érzékszervileg és szellemi képességeinél fogva képes a kézi porszívót kezelni és azzal dolgozni.
 - A felhasználó képes felismerni és felbecsülni a kézi porszívó veszélyeit.
 - A felhasználó nagykorú vagy a felhasználó a nemzeti jogszabályok szerint felügyelet mellett képzést fog kapni a szakmára.
 - A felhasználó részesült STIHL márkaszerviz vagy szakember általi oktatásban, mielőtt először használná a kézi porszívót.
 - A felhasználó nem áll alkohol, orvosságok vagy drogok hatása alatt.
 - ▶ Amennyiben bizonytalanságok merülnének fel: Forduljon STIHL márkaszervizhez.

4.4 Ruházat és felszerelés

▲ FIGYELMEZTETÉS

- Munkavégzés közben a hosszú haj becsípődhet a kézi porszívóba. A felhasználó súlyos sérülést szenvedhet. A felhasználó súlyos sérülést szenvedhet.
 - ▶ A hosszú haját úgy kösse össze és úgy rögzítse, hogy az a váll felett legyen.
- Munkavégzés közben por kavarodhat fel. A belélegzett por károsíthatja az egészséget és allergiás reakciókat válthat ki.
 - ▶ Ha por keveredik fel: Viseljen porvédő maszkot.
- A nem megfelelő ruházatot behúzhatja a kézi porszívó. A nem megfelelő ruházatot viselő kezelők súlyosan megsérülhetnek.
 - ▶ Viseljen testhez simuló ruházatot.

- ▶ Vegye le a sálakat és az ékszereket.
- Ha a kezelő nem megfelelő lábbelit visel, elcsúszhat. A kezelő megsérülhet.
 - ▶ Viseljen kemény, zárt lábbelit recézett talppal.

4.5 Munkaterületet és környezet

4.5.1 Munkaterület és környezet

▲ FIGYELMEZTETÉS

- A beavatatlan személyek, a gyermekek és állatok nem tudják a kézi porszívó veszélyeit felismerni és felbecsülni. A beavatatlan személyek, gyermekek és állatok súlyosan megsérülhetnek.
 - ▶ A beavatatlan személyeket, gyermekeket és állatokat tartsa távol a munkaterület-től.
 - ▶ Ne hagyja őrizetlenül a kézi porszívót.
 - ▶ Biztosítsa, hogy gyermekek ne tudjanak a kézi porszívóval játszani.
- A kézi porszívó nem vízálló. Amennyiben esőben vagy nedves környezetben dolgozik, áramütés következhet be. A kezelő súlyosan megsérülhet, vagy halálos sérülést szenvedhet, továbbá a kézi porszívó is megsérülhet.
 - ▶ Ne dolgozzon esőben és nedves környezetben.



- A kézi porszívó elektromos alkatrészei szikrákat gerjeszhetnek. A szikrák gyúlékony vagy robbanékony környezetben tűzveszélyeket és robbanásokat okozhatnak. Súlyos, akár halálos személyi sérülések következhetnek be, és anyagi károk keletkezhetnek.
 - ▶ Ne dolgozzon gyúlékony vagy robbanékony környezetben.
- A belélegzett kiáramló levegő károsíthatja az egészséget és allergiás reakciókat válthat ki.
 - ▶ Gondoskodjon a megfelelő szellőzésről.
 - ▶ Vegye figyelembe a szellőztetésre és a levegőcsere gyakoriságára vonatkozó országspecifikus előírásokat.

4.5.2 Akkumulátor

▲ FIGYELMEZTETÉS

- A beavatatlan személyek, a gyermekek és állatok nem tudják az akkumulátor veszélyeit felismerni és felbecsülni. A beavatatlan személyek, gyermekek és állatok súlyosan megsérülhetnek.
 - ▶ A beavatatlan személyeket, gyermekeket és állatokat tartsa távol.
 - ▶ Ne hagyja őrizetlenül az akkumulátort.
 - ▶ Biztosítsa, hogy gyermekek ne tudjanak az akkumulátorral játszani.
- Az akkumulátor nincs védve az összes környezeti hatás ellen. Amennyiben az akkumulátort kitesszük bizonyos környezeti hatásoknak, az akkumulátor tüzet foghat, felrobbanhat vagy javíthatatlanul károsodik. Súlyos személyi sérülések és anyagi károk keletkezhetnek.



- ▶ Óvja az akkumulátort nyílt lángtól és hőtől.
- ▶ Az akkumulátort ne dobja tűzbe.

- ▶ Ne töltsé, ne használja és ne tárolja az akkumulátort a megadott hőmérsékleti határértékeken kívül, **18.5.**



- ▶ Óvja az akkumulátort esőtől és nedvességtől, valamint ne mártsa semmilyen folyadékba.

- ▶ Tartsa távol az akkumulátort a fémből készült kis tárgytól.
- ▶ Az akkumulátort ne tegye ki magas nyomásnak.
- ▶ Az akkumulátort ne tegye ki mikrohullámú sugárzásnak.
- ▶ Óvja az akkumulátort a vegyszerektől és sóktól.

4.5.3 Töltőkészülék

▲ FIGYELMEZTETÉS

- A beavatatlan személyek, gyermekek nem tudják a töltőkészülék és az elektromos áram veszélyeit felismerni és felbecsülni. A beavatatlan személyek, gyermekek és állatok súlyosan megsérülhetnek vagy meghalhatnak.
 - ▶ A beavatatlan személyeket, gyermekeket és állatokat tartsa távol.
 - ▶ Gondoskodjon róla, hogy a gyermekek ne tudjanak a töltőkészülékkel játszani.
- A töltőkészülék nem vízálló. Amennyiben esőben vagy nedves környezetben dolgozik, ára-

mütés következhet be. A kezelő megsérülhet és a töltőkészülék károsodhat.



- ▶ Ne működtesse esőben vagy nedves környezetben.

- A töltőkészülék nincs védve az összes környezeti hatás ellen. Amennyiben a töltőkészüléket kitesszük bizonyos környezeti hatásoknak, a töltőkészülék tüzet foghat vagy felrobbanhat. Súlyos személyi sérülések és anyagi károk keletkezhetnek.
 - ▶ A töltőkészüléket zárt és száraz helyiségben működtesse.
 - ▶ Ne használja a töltőkészüléket gyúlékony vagy robbanékony környezetben.
 - ▶ Ne működtesse a töltőkészüléket gyúlékony alapon.
 - ▶ Ne használja és ne tárolja a töltőkészüléket a megadott hőmérsékleti határértékeken kívül, **18.5.**
- Az emberek a csatlakozóvezetékben meg tudnak botlani. Személyi sérülések keletkezhetnek, és a töltőkészülék megrongálódhat.
 - ▶ A csatlakozóvezeteket szorosan a talajhoz simítva fektesse le.

4.6 Biztonságos állapot

4.6.1 Biztonságos állapot

A kézi porszívó akkor van biztonságos állapotban, amikor a következő feltételek teljesülnek:

- A kézi porszívó sértetlen.
- A kézi porszívó tiszta és száraz.
- A kezelőelemek működnek és nincsenek módosítva.
- Eredeti, ehhez a kézi porszívóhoz való STIHL tartozék van felszerelve.
- A tartozék megfelelően van beszerelve.

▲ FIGYELMEZTETÉS

- Nem biztonságos állapotban az alkatrészek nem működnek megfelelően, és a biztonsági berendezések hatástalanná válnak. Súlyos vagy halálos személyi sérülések következhetnek be.
 - ▶ Ne dolgozzon sérült kézi porszívóval.
 - ▶ Ha a kézi porszívó bepiszkolódott vagy nedves: Tisztítsa meg és hagyja megszáradni a kézi porszívót.
 - ▶ Ne módosítsa a kézi porszívót.
 - ▶ Amennyiben a kezelőelemek nem működnek: Ne dolgozzon a kézi porszívóval.
 - ▶ Beszerelt és sértetlen szűrővel dolgozzon.
 - ▶ Eredeti, ehhez a kézi porszívóhoz való STIHL tartozékot szereljen fel.

- ▶ A tartozékot a jelen használati utasításban vagy a tartozék használati utasításában leírt módon szerelje fel.
- ▶ Az elhasználdott vagy megrongálódott táblákat ki kell cserélni.
- ▶ Ne dugjon tárgyakat a kézi porszívó nyílásaiba.

4.6.2 Akkumulátor

Az akkumulátor akkor van biztonságos állapotban, amikor a következő feltételek teljesülnek:

- Az akkumulátor sértetlen.
- Az akkumulátor tiszta és száraz.
- Az akkumulátor működik és nincs módosítva.

▲ FIGYELMEZTETÉS

- Nem biztonságos állapotban az akkumulátor nem működhet tovább biztonságosan. Súlyos személyi sérülések következhetnek be.
 - ▶ Ne dolgozzon sérült és működésképtelen akkumulátorral.
 - ▶ Ne töltsön sérült vagy hibás akkumulátort.
 - ▶ Ha az akkumulátor bepiszkolódott: Tisztítsa meg az akkumulátort.
 - ▶ Ha az akkumulátor vizes vagy nedves: Hagyja az akkumulátort megszáradni, ☑ 18.6.
 - ▶ Ne módosítsa az akkumulátort.
 - ▶ Ne dugjon tárgyakat az akkumulátor nyílásaiba.
 - ▶ Az akkumulátor elektromos érintkezőit ne kösse össze fémtárgyakkal és ne zárja rövidre.
 - ▶ Az akkumulátort nem szabad felnyitni.
 - ▶ Az elhasználdott vagy megrongálódott táblákat ki kell cserélni.
- A sérült akkumulátorból folyadék léphet ki. Amennyiben a folyadék érintkezésbe kerül a bőrrrel vagy szemmel, bőr- és szemirritáció következhet be.
 - ▶ Kerülje a folyadékkal való érintkezést.
 - ▶ Amennyiben érintkezésbe került a bőrrrel: Mossa le az érintett bőrfelületet bő vízzel és szappannal.
 - ▶ Amennyiben érintkezésbe került a szemmel: Öblítse a szemet minimum 15 percen át bő vízzel és forduljon orvoshoz.
- A sérült vagy hibás akkumulátor szokatlan szagot, füstöt bocsáthat ki vagy éghet. Súlyos, akár halálos személyi sérülések következhetnek be, és anyagi károk keletkezhetnek.
 - ▶ Ha az akkumulátor szokatlan szagú vagy füstöt bocsát ki: Ne használja az akkumulátort és tartsa távol gyúlékony anyagoktól.

- ▶ Ha az akkumulátor ég: Próbálja meg az akkumulátor lángját tűzoltó készülékkel vagy vízzel eloltani.

4.6.3 Töltőkészülék

A töltőkészülék akkor van biztonságos állapotban, amikor a következő feltételek teljesülnek:

- A töltőkészülék sértetlen.
- A töltőkészülék tiszta és száraz.

▲ FIGYELMEZTETÉS

- Nem biztonságos állapotban az alkatrészek nem működnek megfelelően, és a biztonsági berendezések hatástalanná válnak. Súlyos vagy halálos személyi sérülések következhetnek be.
 - ▶ Használjon sérülésmentes töltőkészüléket.
 - ▶ Amennyiben a töltőkészülék bepiszkolódott vagy nedves: Tisztítsa meg és hagyja megszáradni a töltőkészüléket.
 - ▶ Ne módosítsa a töltőkészüléket.
 - ▶ Ne dugjon tárgyakat a töltőkészülék nyílásaiba.
 - ▶ A töltőkészülék elektromos érintkezőit ne kösse össze fém tárgyakkal és ne zárja rövidre.
 - ▶ A töltőkészüléket nem szabad felnyitni.

4.7 Munkálatok

▲ FIGYELMEZTETÉS

- A felhasználó bizonyos helyzetekben nem tud koncentrált odafigyeléssel tovább dolgozni. A kezelő megbotolhat, eleshet és súlyosan megsérülhet.
 - ▶ Nyugodtan és megfontoltan dolgozzon.
 - ▶ Amennyiben a fény- és látásviszonyok gyengék: Ne dolgozzon a kézi porszívóval.
 - ▶ A kézi porszívóval egyedül dolgozzon.
 - ▶ Ügyeljen az akadályokra.
 - ▶ A talajon állva dolgozzon és tartsa meg egyensúlyát.
 - ▶ Ha fáradtság jelei jelentkeznének: Iktasson be egy szünetet.
- Amennyiben a kézi porszívó munkavégzés közben változik vagy szokatlanul viselkedik, előfordulhat, hogy a kézi porszívó nincs biztonságos állapotban. Súlyos személyi sérülések és anyagi károk keletkezhetnek.
 - ▶ Hagyja abba a munkát, vegye ki az akkumulátort és forduljon STIHL márkaszervizhez.
 - ▶ A kézi porszívót csak álló helyzetben működtessük.
 - ▶ Ne takarja le a kézi porszívót, hogy megfelelőképpen tudjon áramolni a hűtőlevegő.

4.8 Töltés

▲ FIGYELMEZTETÉS

- Töltés közben egy sérült vagy hibás töltőkészülék szokatlan szagot vagy füstöt bocsáthat ki. Személyi sérülések és anyagi károk keletkezhetnek.
 - ▶ A hálózati csatlakozót húzza ki a konnektorból.
- A töltőkészülék elégtelen hőelvezetés esetén túlmelegedhet és tüzet okozhat. Súlyos személyi sérülések, vagy halál következhetnek be, és anyagi károk keletkezhetnek.
 - ▶ Ne takarja le a töltőkészüléket.

4.9 Elektromos csatlakoztatás

Az áramvezető alkatrészekkel történő érintkezés a következő okokból jöhet létre:

- A csatlakozóvezeték vagy a hosszabbítóvezeték megsérült.
- A csatlakozóvezeték vagy a hosszabbítóvezeték hálózati csatlakozódugasa megsérült.
- A dugaszoló aljzat nincs megfelelően beszerelve.

▲ VESZÉLY

- Az áramvezető alkatrészekkel való érintkezés áramütéshez vezethet. A felhasználó súlyos vagy halálos sérülést szenvedhet.
 - ▶ Biztosítsa, hogy a csatlakozóvezeték, a hosszabbítóvezeték és a hálózati csatlakozódugasz sértetlen legyen.



Amennyiben a csatlakozóvezeték vagy a hosszabbítóvezeték megsérült:

- ▶ Ne érintse meg a sérülés helyét.
 - ▶ Húzza ki a hálózati csatlakozódugót a konnektorból.
- ▶ A csatlakozóvezetékét, a hosszabbítóvezetékét és azok hálózati csatlakozóit csak száraz kézzel fogja meg.
 - ▶ A csatlakozóvezeték hálózati csatlakozódugóját vagy a hosszabbítóvezetékét egy védővezetővel ellátott, megfelelően beszerelt és biztosított konnektorba dugja.
 - ▶ A töltőkészüléket kioldóáramos hibaáramvédkapcsolóval (30 mA, 30 ms) csatlakoztassa.
- A sérült vagy alkalmatlan hosszabbítóvezeték áramütést okozhat. Súlyos vagy halálos személyi sérülések következhetnek be.
 - ▶ Megfelelő átmérőjű hosszabbítóvezetékét használjon, ☐ 18.4.

▲ FIGYELMEZTETÉS

- Töltés közben egy nem megfelelő hálózati feszültség vagy frekvencia túlfeszültséget

okozhat a töltőkészülékben. A töltőkészülék megrongálódhat.

- ▶ Győződjön meg arról, hogy az elektromos hálózat hálózati feszültsége és hálózati frekvenciája megegyezik a töltőkészülék teljesítménytábláján lévő adatokkal.
- Ha a töltő több aljzatú konnektorhoz van csatlakoztatva, a töltés során az elektromos alkatrészek túlterhelődhetnek. Az elektromos alkatrészek túlmelegedhetnek és tüzet okozhatnak. Súlyos, akár halálos személyi sérülések következhetnek be, és anyagi károk keletkezhetnek.
 - ▶ Győződjön meg arról, hogy a többes aljzaton feltüntetett teljesítményadatokat a töltő teljesítménytábláján szereplő adatok és a többes aljzatra csatlakoztatott összes elektromos készülék összességében nem haladja meg.
- A tévesen elhelyezett csatlakozóvezeték és hosszabbítóvezeték megsérülhet, és botlásveszélyt okoz. Személyi sérülések keletkezhetnek, és a csatlakozóvezeték vagy a hosszabbítóvezeték megrongálódhat.
 - ▶ A csatlakozóvezetékét és a hosszabbítóvezetékét úgy vezesse el és úgy jelölje meg, hogy ne lehessen megbotlani bennük.
 - ▶ Úgy fektesse le a csatlakozóvezetékét és a hosszabbítóvezetékét, hogy azok ne feszüljenek és ne gabalyodjanak össze.
 - ▶ A csatlakozóvezetékét és a hosszabbítóvezetékét úgy helyezze el, hogy azok ne sérüljenek, ne törjenek meg, ne akadjanak be, és ne dörzsölődjenek.
 - ▶ Védje a csatlakozóvezetékét és a hosszabbítóvezetékét forróság, olaj és vegyszerek ellen.
 - ▶ A csatlakozóvezetékét és a hosszabbítóvezetékét száraz felületre fektesse.
- Munka közben a hosszabbítóvezeték felmelegszik. Amennyiben a hő nem tud távozni, úgy tüzet okozhat.
 - ▶ Ha kábeldobot használ: Teljesen tekerse le a kábeldobot.
- Ha elektromos vezetékek és csövek haladnak a falban, a töltőkészülék falra szerelése közben megsérülhetnek ezek. A elektromos vezetékekkel való érintkezés áramütéshez vezethet. Súlyos személyi sérülések és anyagi károk keletkezhetnek.
 - ▶ Bizonyosodjon meg arról, hogy az arra a célra szánt helyen nem futnak elektromos vezetékek és csövek a falban.
- Amennyiben a töltőkészülék nem a jelen használati utasításban leírt módon van felszerelve a falra, a töltőkészülék vagy az akkumulátor

leeshet vagy a töltőkészülék túlhevülhet. Személyi sérülések és anyagi károk keletkezhetnek.

- ▶ A töltőkészüléket a jelen használati utasításban leírt módon szerelje a falra.
- Amennyiben behelyezett akkumulátorral szerel fel a falra a töltőkészüléket, az akkumulátor kieshet a töltőkészülékből. Személyi sérülések és anyagi károk keletkezhetnek.
 - ▶ Először szerelje fel a falra a töltőkészüléket, és csak ezután tegye bele az akkumulátort.

4.10 Szállítás

4.10.1 Kézi porszívó

▲ FIGYELMEZTETÉS

- Szállítás közben a kézi porszívó felborulhat vagy mozoghat. Személyi sérülések és anyagi károk keletkezhetnek.



- ▶ Vegye ki az akkumulátort.

- ▶ A kézi porszívót a készletben található táskában kell szállítani.
- ▶ Ha a szállítmány nem tartalmaz táskát: Biztosítsa a kézi porszívót feszítőhevederekkel, szíjjal vagy egy hálóval úgy, hogy ne tudjon felborulni vagy mozogni.

4.10.2 Akkumulátor

▲ FIGYELMEZTETÉS

- Az akkumulátor nincs védve az összes környezeti hatás ellen. Amennyiben az akkumulátort kitesszük bizonyos környezeti hatásoknak, az akkumulátor megrongálódhat és anyagi károk következhetnek be.
 - ▶ Ne szállítson sérült akkumulátort.
 - ▶ Ha egy táskában szerepel a szállítási terjedelemben: Az akkumulátort a készletben található táskában kell szállítani.
- Szállítás közben az akkumulátor felborulhat vagy mozoghat. Személyi sérülések és anyagi károk keletkezhetnek.
 - ▶ Az akkumulátort úgy csomagolja be, hogy ne mozoghasson.
 - ▶ Úgy biztosítsa ki a csomagot, hogy ne tudjon mozogni.

4.10.3 Töltőkészülék

▲ FIGYELMEZTETÉS

- Szállítás közben a töltőkészülék felborulhat vagy mozoghat. Személyi sérülések és anyagi károk keletkezhetnek.

- ▶ Húzza ki a hálózati csatlakozódugót a konnektorból.
- ▶ Vegye ki az akkumulátort.
- ▶ A töltőkészüléket a készletben található táskában kell szállítani.
- ▶ Amennyiben a szállítási csomag nem tartalmaz táskát: Biztosítsa a töltőkészüléket feszítőhevederekkel, szíjjal vagy egy hálóval úgy, hogy ne tudjon felborulni vagy mozogni.
- A csatlakozóvezeték nem alkalmas a töltőkészülék szállítására. A csatlakozóvezeték és a töltőkészülék megrongálódhat.
 - ▶ Csavarja fel a csatlakozóvezetékét és rögzítse a töltőkészüléken.

4.11 Tárolás

4.11.1 Kézi porszívó

▲ FIGYELMEZTETÉS

- A gyermekek nem tudják a kézi porszívó veszélyeit felismerni és felbecsülni. A gyermekek súlyos sérüléseket szenvedhetnek.



- ▶ Vegye ki az akkumulátort.

- ▶ A kézi porszívót gyermekek által nem hozzáférhető helyen kell tartani.
- A kézi porszívó elektromos érintkezői és fém alkatrészei nedvesség hatására berozsásodhatnak. A kézi porszívó károsodhat.
 - ▶ Vegye ki az akkumulátort.



- ▶ A kézi porszívót tisztán és szárazon tárolja.

4.11.2 Akkumulátor

▲ FIGYELMEZTETÉS

- A gyermekek nem tudják az akkumulátor veszélyeit felismerni és felbecsülni. A gyermekek súlyos sérüléseket szenvedhetnek.
 - ▶ Az akkumulátort gyermekek által nem hozzáférhető helyen kell tartani.
- Az akkumulátor nincs védve az összes környezeti hatás ellen. Amennyiben az akkut kitesszük bizonyos környezeti hatásoknak, megjavíthatatlanná válhat.
 - ▶ Az akkut tisztán és szárazon tárolja.
 - ▶ Az akkumulátor zárt helyiségben tárolja.
 - ▶ Az akkumulátort tárolja külön a kézi porszívótól.
 - ▶ Amennyiben az akkumulátort a töltőkészülékben tárolja: Húzza ki a hálózati dugaszt,

és az akkumulátort 40% és 60% közötti töltöttségi állapotban (2 zölden világító LED) tárolja.

- ▶ Ne tárolja az akkumulátort a megadott hőmérsékleti tartományokon kívül,  18.5.

4.11.3 Töltőkészülék

▲ FIGYELMEZTETÉS

- A gyermekek nem tudják a töltőkészülék veszélyeit felismerni és felbecsülni. A gyermekek súlyosan vagy halálosan megsérülhetnek.
 - ▶ Húzza ki a hálózati csatlakozódugót.
 - ▶ A töltőkészüléket gyermekek által nem hozzáférhető helyen kell tárolni.
- A töltőkészülék nincs védve az összes környezeti hatás ellen. Amennyiben a töltőkészüléket kiteszük bizonyos környezeti hatásoknak, a töltőkészülék megrongálódhat.
 - ▶ Húzza ki a hálózati csatlakozódugót.
 - ▶ Amennyiben a töltőkészülék meleg: A töltőkészüléket hagyja lehűlni.
 - ▶ A töltőkészüléket tisztán és szárazon tárolja.
 - ▶ A töltőkészüléket zárt helyen tárolja.
 - ▶ Ne tárolja a töltőkészüléket a megadott hőmérsékleti tartományokon kívül,  18.5.
- A csatlakozóvezeték nem alkalmas a töltőkészülék szállítására vagy felakasztására. A csatlakozóvezeték és a töltőkészülék megrongálódhat.
 - ▶ A töltőkészüléket a házánál fogja és tartsa meg. A töltőkészülék könnyebb felemeléséhez a töltőkészüléken van egy fogantyúmélyedés.
 - ▶ A töltőkészüléket a fali tartóra akassza fel.

4.12 Tisztítás, karbantartás és javítás

▲ FIGYELMEZTETÉS

- Amennyiben tisztítás, karbantartás vagy javítás során az akkumulátor be van helyezve, a kézi porszívó véletlenül beindulhat. Súlyos személyi sérülések és anyagi károk keletkezhetnek.



- ▶ Vegye ki az akkumulátort.

- Éles tisztítószerek, vízsugárral vagy hegyes tárgyakkal történő tisztítás károsíthatja a kézi porszívót, az akkumulátort és a töltőt. Amennyiben a kézi porszívót, az akkumulátort vagy a töltőkészüléket nem megfelelően tisztítják,

5 Kézi porszívó használatra való előkészítése







az alkatrészek esetleg nem működnek megfelelően és a biztonsági berendezések hatástalanná válnak. Súlyos személyi sérülések következhetnek be.

- ▶ A kézi porszívót, az akkumulátort és a töltőkészüléket a jelen használati útmutatóban leírt módon tisztítsa.
- Amennyiben a kézi porszívót, az akkumulátort és a töltőkészüléket nem megfelelően tartják karban vagy javítják, az alkatrészek esetleg nem működnek megfelelően és a biztonsági berendezések hatástalanná válnak. Súlyos vagy halálos személyi sérülések következhetnek be.
 - ▶ A kézi porszívót, az akkumulátort és a töltőkészüléket ne tartsa karban saját maga és ne javítsa.
 - ▶ Amennyiben a kézi porszívó, az akkumulátor vagy a töltőkészülék karbantartása vagy javítása szükséges: Forduljon STIHL márkaszervizhez.

5 Kézi porszívó használatra való előkészítése

5.1 Kézi porszívó használatra való előkészítése

Minden munkakezdés előtt a következő lépéseket kell megtenni:

- ▶ Bizonyosodjon meg róla, hogy a következő alkotóelemek biztonságos állapotban vannak:
 - Kézi porszívó,  4.6.1.
 - Akkumulátor,  4.6.2.
 - Töltőkészülék,  4.6.3.
- ▶ Az akkumulátor vizsgálata,  10.2.
- ▶ Akkumulátor teljes feltöltése,  6.2.
- ▶ Kézi porszívó tisztítása,  15.1
- ▶ Kezelőelemek vizsgálata,  10.1.
- ▶ Amennyiben nem tudja az összes lépést kivitelezni: Ne használja a kézi porszívót és forduljon STIHL márkaszervizhez.

6 Akku töltés és LED-ek

6.1 A töltőkészülék falra szerelése

A töltőkészülék falra szerelhető.

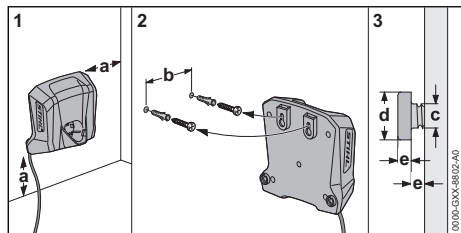

▶ A töltőkészüléket úgy szerelje fel a falra, hogy az alábbi feltételek teljesüljenek:

- A rögzítéshez megfelelő anyagot használnak.
- A töltőkészülék vízszintes.
A következő méreteket betartják:
 - a = legalább 100 mm
 - b = 54 mm
 - c = 4,5 mm
 - d = 9 mm
 - e = 2,5 mm

6.2 Akkumulátortöltés

A töltési idő különböző tényezőktől függ, pl. az akkumulátor hőmérsékletétől vagy a környezeti hőmérséklettől. Az optimális teljesítményért vegye figyelembe a javasolt hőmérsékleti tartományokat, 18.6. A tényleges töltési idő eltérhet a megadott töltési időtől. A töltési időről bővebben a www.stihl.com/charging-times oldalon tájékozódhat.

Amennyiben a hálózati csatlakozó csatlakoztatva van egy konnektorba és az akkumulátort behelyezik a töltőkészülékbe, a töltési folyamat automatikusan elindul. Amint teljesen feltöltődött az akkumulátor, a töltőkészülék automatikusan lekapcsolódik.

A töltési folyamat során az akkumulátor és a töltőkészülék felmelegszik.

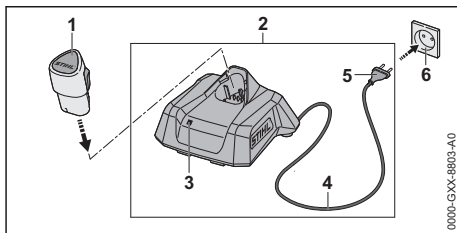

- ▶ A hálózati csatlakozódugót (5) dugja be egy könnyen hozzáférhető konnektorba (6). A töltőkészülék (2) öntesztet végez. A LED (3) kb. 1 másodpercig zölden, és kb. 1 másodpercig pirosan világít.
- ▶ Helyezze el a csatlakozóvezetékét (4).
- ▶ Helyezze be az akkumulátort (1) a töltőkészülék (2) vezetőelemeibe és nyomja be ütközésig.
A LED (3) zölden világít vagy villog. Az akkumulátor (2) töltődik.
- ▶ Ha a LED (3) nem világít tovább: Az akkumulátor (1) teljesen fel van töltve és ki lehet venni a töltőkészülékből (2).
- ▶ Ha a töltőkészülék (2) már nem használja: Húzza ki a hálózati csatlakozódugót (5) a konnektorból (6).

6.3 A töltési állapot kijelzése

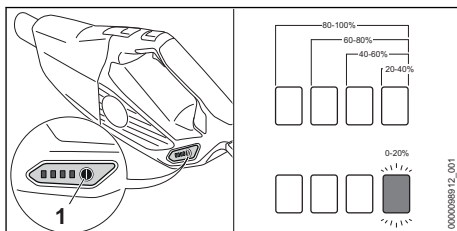

- ▶ Helyezze be az akkumulátort.
- ▶ Nyomja meg a nyomógombot (1).
A LED-ek kb. 5 másodpercig zölden világítanak, és kijelzik a töltési állapotot.
- ▶ Amennyiben a jobb oldali LED zölden villog: Töltse fel az akkumulátort.

6.4 Kézi porszívón lévő LED-ek

A LED-ek az akkumulátor töltési állapotát vagy üzemzavarokat jelezhetik ki. A LED-ek zölden vagy pirosan világíthatnak vagy villoghatnak.

Ha a LED-ek zölden világítanak vagy villognak, akkor a töltöttségi szintet jelzik.

- ▶ Amennyiben a LED-ek pirosan világítanak vagy villognak: Üzemzavarok elhárítása,  17.1.

Üzemzavar áll fenn a kézi porszívóban vagy az akkumulátorban.

6.5 A töltőkészüléken lévő LED-ek

A LED a töltőkészülék állapotát vagy üzemzavarokat jelez. A LED zölden vagy pirosan világíthat vagy villoghat.

Ha a LED zölden világít vagy villog, akkor az akkumulátor töltődik.

- ▶ Ha a LED pirosan világít vagy villog: Hárítsa el az üzemzavarokat,  17.

Zavar támadt a töltőkészülékben vagy az akkumulátorban.

7 Kézi porszívó összeszerelése

7.1 A tartozékok felszerelése

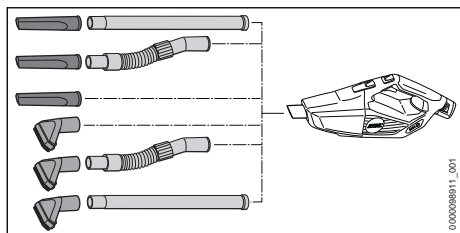

- ▶ Dugja össze a tartozékokat és szerelje fel a fűvókára.

A keferátét felszerelése és leszerelése

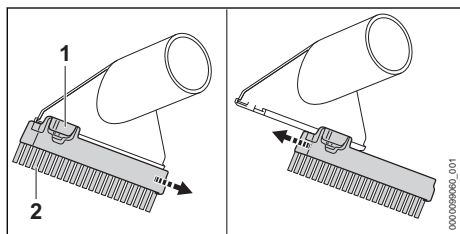

A keferátét leszerelése:

- ▶ Nyomja le a kikapcsolókart (1) és tartsa lenyomva.
- ▶ Vegye le a keferátétet (2).

A keferátét felszerelése:

- ▶ Tolja a keferátétet (1) ütközésig a szívófejen lévő vezetőelemekbe.
- A keferátét hallhatóan bekattan.

8 Az akku behelyezése és kivevése

8.1 Az akkumulátor behelyezése

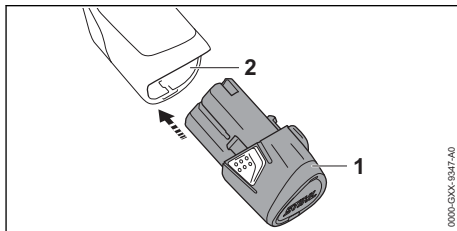

- ▶ Tolja az akkumulátort (1) ütközésig az akkumulátorüregbe (2). Az akkumulátor (1) kattanással bereteselődik.

8.2 Az akkumulátor kivétele

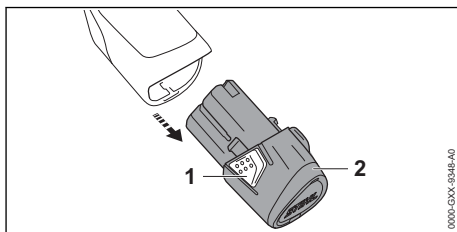

- ▶ Nyomja meg mindkét bekattanó horgot (1). Az akkumulátor (2) ki van reteszelve és kivethető.

9 Kézi porszívó be- és kikapcsolása

9.1 Kézi porszívó bekapcsolása

- ▶ A kézi porszívót úgy tartsa egyik kezével a kezelőfogantyúnál fogva, hogy a hüvelykujja körbefogja a kezelőfogantyút.

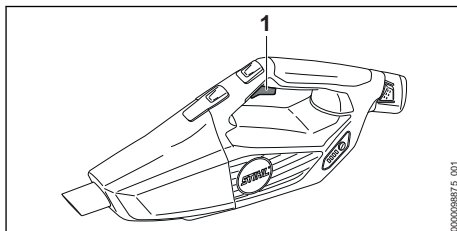

- ▶ Nyomja le mutatóujjával a kapcsolóelemletyűt (1) és tartsa lenyomva. A kézi porszívó motorja felgyorsul és a készülék beszívja az anyagot.

9.2 Kézi porszívó kikapcsolása

- ▶ Engedje el a kapcsolóemeltűt.
Abbamarad a levágott anyag beszívása.
- ▶ Amennyiben a levágott anyagot a készülék továbbra is beszívja: Vegye ki az akkumulátort és forduljon STIHL márkaszervizhez.
A kézi porszívó meghibásodott.

10 Kézi porszívó és akkumulátor ellenőrzése

10.1 Kezelőelemek vizsgálata

Kapcsolóemeltű

- ▶ Vegye ki az akkumulátort.
- ▶ Nyomja meg a kapcsolóemeltűt.
- ▶ Amennyiben a kapcsolóemeltűt nehezen működik vagy nem ugrik vissza a kiindulási helyzetbe: Ne használja a kézi porszívót és forduljon STIHL márkaszervizhez.
A kapcsolóemeltű hibás.

Kézi porszívó bekapcsolása

- ▶ Helyezze be az akkumulátort.
- ▶ Nyomja le a kapcsolóemeltűt és tartsa lenyomva.
A készülék beszívja az anyagot.
- ▶ Ha 3 LED pirosan villog: Vegye ki az akkumulátort és forduljon STIHL márkaszervizhez.
Üzemzavar áll fenn a kézi porszívóban.
- ▶ Engedje el a kapcsolóemeltűt.
Abbamarad a levágott anyag beszívása.
- ▶ Amennyiben a levágott anyagot a készülék továbbra is beszívja: Vegye ki az akkumulátort és forduljon STIHL márkaszervizhez.
A kézi porszívó meghibásodott.

10.2 Az akkumulátor vizsgálata

- ▶ Helyezze be az akkumulátort.
- ▶ Nyomja le a kézi porszívón található nyomógombot.
A LED-ek világítanak vagy villognak.
- ▶ Amennyiben a LED-ek nem világítanak vagy villognak: Ne használja a kézi porszívót és forduljon STIHL márkaszervizhez.
Üzemzavar áll fenn a kézi porszívóban vagy az akkumulátorban.

11 Munkavégzés a kézi porszívóval

11.1 A kézi porszívó tartása és vezetése

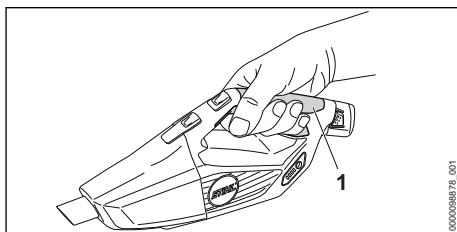

- ▶ A kézi porszívót úgy tartsa egy kézzel a kezelőfogantyúnál (1) fogva és úgy vezesse, hogy a hüvelykujja körbefogja a kezelőfogantyút.

11.2 Por és piszok felszívása

- ▶ Kapcsolja be a kézi porszívót.
- ▶ Tartsa a kézi porszívót egy kézzel a kezelőfogantyúnál fogva, és porszívózzon közvetlenül vagy egy felszerelt tartozékkal.

Az optimális teljesítményért vegye figyelembe a javasolt hőmérsékleti tartományokat, 18.6.

11.3 A fix gáz aktiválása és inaktíválása

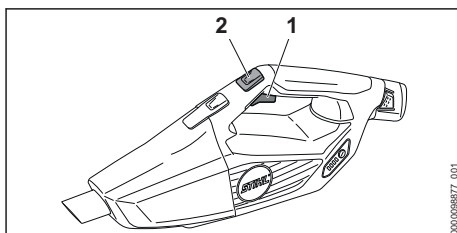

- ▶ Kapcsolja be a kézi porszívót.
- ▶ Nyomja meg a fix gáz (2) gombját.
A szívóerő reteszelve van. Elengedheti a kapcsolóemeltűt.

A fix gáz inaktíválásához: Nyomja meg a kapcsolóemeltűt (1).

12 Munka után

12.1 Munkavégzés után

- ▶ Kapcsolja ki a kézi porszívót és vegye ki az akkumulátort.
- ▶ Ha a kézi porszívó nedves: Hagyja megszáradni a kézi porszívót.
- ▶ Ha az akkumulátor vizes vagy nedves: Hagyja az akkumulátort megszáradni, 18.6.

- ▶ Tisztítsa meg a kézi porszívót.
- ▶ Tisztítsa meg az akkumulátort.

12.2 A tartály kiürítése

- ▶ Kapcsolja ki a kézi porszívót és vegye ki az akkumulátort.

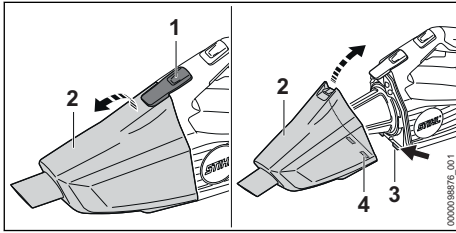

- ▶ Nyomja le a záremeltyűt (1) és vegye ki a tartályt (2).
- ▶ Űritse ki a tartályt, majd előírás szerint dobja ki a hulladékba a tartalmát.
- ▶ Úgy helyezze fel a tartályt (2), hogy a reteszleőpecek (3) a mélyedésekbe (4) beakadjanak.
- ▶ Hajtsa fel a tartályt (2).

A tartály (2) hallhatóan bekattan.

13 Szállítás

13.1 Kézi porszívó szállítása

- ▶ Kapcsolja ki a kézi porszívót és vegye ki az akkumulátort.

Kézi porszívó hordozása

- ▶ A kézi porszívót egy kézzel a kezelőfogantyúnál fogva vigye.

A kézi porszívó szállítása járműben

- ▶ A kézi porszívót a készletben található táskában kell szállítani.
- ▶ Biztosítsa a táskát úgy, hogy az ne tudjon felborulni vagy mozogni.

13.2 Az akkumulátor szállítása

- ▶ Kapcsolja ki a kézi porszívót és vegye ki az akkumulátort.
- ▶ Bizonyosodjon meg róla, hogy az akkumulátor biztonságos állapotban van.
- ▶ Az akkumulátort a készletben található táskába kell becsomagolni.
- ▶ Ha a szállítmány nem tartalmaz táskát, akkor az akkumulátort úgy csomagolja be, hogy az ne tudjon mozogni a csomagolásban.
- ▶ Úgy biztosítsa ki a csomagot, hogy ne tudjon mozogni.

Az akkumulátorra a veszélyes áruk szállítására vonatkozó követelmények érvényesek. Az akkumulátor UN 3480 (lítium-ionos akkumulátorok)

besorolású, valamint az Ellenőrzések és kritériumok ENSZ kézikönyv, III. rész, 38.3 szakaszának megfelelően lett megvizsgálva.

A szállítási feltételekről bővebben a www.stihl.com/safety-data-sheets oldalon tájékozódhat.

13.3 Töltőkészülék szállítása

- ▶ Húzza ki a hálózati csatlakozódugót a konnektorból.
- ▶ Vegye ki az akkumulátort.
- ▶ Csavarja fel a csatlakozóvezetékét és rögzítse a töltőkészüléken.
- ▶ Amennyiben a töltőberendezést járművel szállítja:
 - ▶ A töltőkészüléket a készletben található táskában kell szállítani.
 - ▶ Biztosítsa a táskát úgy, hogy az ne tudjon felborulni vagy mozogni.
 - ▶ Amennyiben a szállítási csomag nem tartalmaz táskát: Biztosítsa a töltőberendezést úgy, hogy az ne tudjon felborulni vagy mozogni.

14 Tárolás

14.1 Kézi porszívó tárolása

- ▶ Kapcsolja ki a kézi porszívót és vegye ki az akkumulátort.
- ▶ A kézi porszívót úgy tárolja, hogy a következő feltételek teljesüljenek:
 - A kézi porszívó gyermekek által nem hozzáférhető helyen van.
 - A kézi porszívó tiszta és száraz.

14.2 Akkumulátor tárolása

A STIHL azt ajánlja, hogy az akkumulátort 40 % és 60 % (2 zölden világító LED) közötti töltöttségi szinten tárolja.

- ▶ Az akkumulátort úgy tárolja, hogy a következő feltételek teljesüljenek:
 - Az akkumulátor gyermekek által nem hozzáférhető helyen van.
 - Az akkumulátor tiszta és száraz.
 - Az akkumulátor zárt helyiségben van.
 - Az akkumulátor külön van a kézi porszívótól.
 - Amennyiben az akkumulátort a töltőkészülékben tárolja: Húzza ki a hálózati dugaszt, és az akkumulátort 40% és 60% közötti töltöttségi állapotban (2 zölden világító LED) tárolja.
 - Ne tárolja az akkumulátort a megadott hőmérsékleti tartományokon kívül, 18.5.

TUDNIVALÓ

- Ha nem úgy tárolják az akkumulátort, ahogy az a jelen használati utasításban elő van írva, akkor az akkumulátor teljesen lemerülhet és megjavíthatatlanul károsodhat.
 - ▶ A lemerült akkumulátort tárolás előtt tölts fel. A STIHL azt ajánlja, hogy az akkumulátort 40 % és 60 % (2 zölden világító LED) közötti töltöttségi szinten tárolja.
 - ▶ Az akkumulátort tárolja külön a kézi porszívótól.

14.3 A töltőkészülék tárolása

- ▶ Húzza ki a hálózati csatlakozódugót a konnektorból.

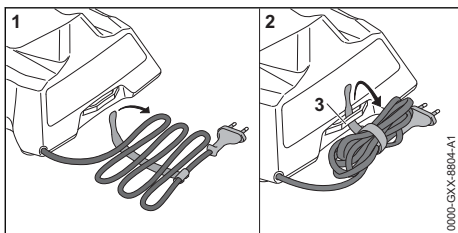

- ▶ Csavarja fel a csatlakozóvezetékét és rögzítse a töltőkészüléken.
- ▶ A töltőkészüléket úgy kell tárolni, hogy teljesüljenek az alábbi feltételek:
 - A töltőkészülék tárolása gyermekek által nem hozzáférhető helyen történik.
 - A töltőkészülék tiszta és száraz.
 - A töltőkészülék zárt helyiségben van.
 - A töltőkészülék nincs csatlakoztatva a csatlakozóvezetékre vagy a csatlakozóvezeték tartóján (3) van felakasztva.
 - Ne tárolja a töltőkészüléket a megadott hőmérsékleti tartományokon kívül, ☞ 18.5.

15 Tisztítás

15.1 A kézi porszívó és a tartozékok tisztítása

- ▶ Kapcsolja ki a kézi porszívót és vegye ki az akkumulátort.
- ▶ A kézi porszívót és a tartozékokat nedves kendővel tisztítsa meg.
- ▶ Tisztítsa meg a szellőzőnyílásokat ecsettel.

15.2 A szűrő tisztítása

- ▶ Kapcsolja ki a kézi porszívót és vegye ki az akkumulátort.
- ▶ Vegye ki a tartályt.

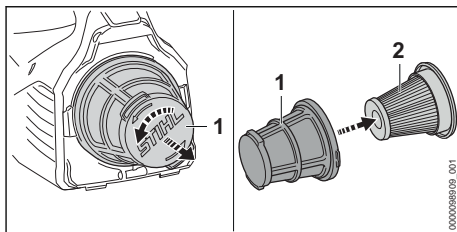

- ▶ Fordítsa el a szűrőkosarat (1) az óramutató járásával ellentétes irányba és vegye le.
- ▶ Vegye ki a papírszűrőt (2).
- ▶ Távolítsa el a durva szennyeződések a papírszűrő (2) külső oldaláról.
- ▶ Űtögesse ki a papírszűrőt (2).
- ▶ Űtögesse ki a szűrőkosarat (1).
- ▶ Öblítse le a szűrőkosarat (1) folyó víz alatt, és hagyja a levegőn megszáradni.
- ▶ Helyezze be a papírszűrőt (2) a szűrőkosárba (1).
- ▶ Helyezze fel a szűrőkosarat (1) és fordítsa el balról jobbra, amíg be nem kattann.

15.3 Az akku tisztítása

- ▶ Az akkut nedves ruhával tisztítsa meg.

15.4 A töltőkészülék tisztítása

- ▶ Húzza ki a hálózati csatlakozódugót a konnektorból.
- ▶ A töltőkészüléket nedves ruhával tisztítsa meg.
- ▶ A töltőkészülék elektromos érintkezőit ecsettel vagy puha kefével tisztítsa meg.

16 Javítás

16.1 Kézi porszívó, akkumulátor és töltőkészülék javítása

A felhasználó nem tudja saját maga a kézi porszívót, az akkumulátort és a töltőkészüléket karbantartani és javítani.

- ▶ Ha a kézi porszívó megsérült: Ne használja a kézi porszívót és forduljon STIHL márkaszervizhez.
- ▶ Amennyiben az akkumulátor hibás vagy megsérült: Cserélje ki az akkumulátort.
- ▶ Amennyiben a töltőkészülék meghibásodott vagy megsérült: Cserélje ki a töltőkészüléket.
- ▶ Amennyiben a csatlakozóvezeték hibás vagy megsérült: Ne használja a töltőkészüléket és cseréltesse ki a csatlakozóvezetékét STIHL márkaszervizben.

17 Hibaelhárítás

17.1 A kézi porszívó vagy az akkumulátor üzemzavarainak elhárítása

Üzemzavar	Kézi porszívón lévő LED-ek	Oka	Megoldás
Bekapcsoláskor a kézi porszívó nem indul be.	1 LED zölden villog.	Túl alacsony az akkumulátor feltöltöttsége.	► Töltse fel az akkumulátort.
	1 LED pirosan világít.	Túl meleg vagy túl hideg az akkumulátor.	► Vegye ki az akkumulátort. ► Várja meg, amíg az akkumulátor lehül vagy felmelegszik.
	3 LED pirosan villog.	Üzemzavar áll fenn a kézi porszívóban.	► Vegye ki, majd tegye vissza az akkumulátort. ► Kapcsolja be a kézi porszívót. ► Ha továbbra is 3 LED villog pirosan: Ne használja a kézi porszívót és forduljon STIHL márkaszervizhez.
	3 LED pirosan világít.	A kézi porszívó túlmelegedett.	► Vegye ki az akkumulátort. ► Hagyja lehűlni a kézi porszívót.
	4 LED pirosan villog.	Üzemzavar áll fenn az akkumulátorban.	► Vegye ki az akkumulátort. ► Tisztítsa meg az elektromos érintkezőket az akkumulátorüregben. ► Helyezze be az akkumulátort. ► Kapcsolja be a kézi porszívót. ► Ha továbbra is 4 LED villog pirosan: Ne használja az akkumulátort és forduljon STIHL márkaszervizhez.
		A kézi porszívó és az akku közötti elektromos összeköttetés megszakadt.	► Vegye ki az akkumulátort. ► Tisztítsa meg az elektromos érintkezőket az akkumulátorüregben. ► Helyezze be az akkumulátort.
	A kézi porszívó vagy az akkumulátor nedves.	► Hagyja megszáradni a kézi porszívót vagy az akkumulátort,  18.6.	
A kézi porszívó üzem közben kikapcsol.	3 LED pirosan világít.	A kézi porszívó túlmelegedett.	► Vegye ki az akkumulátort. ► Hagyja lehűlni a kézi porszívót.
		Elektromos zavar áll fenn.	► Vegye ki, majd tegye vissza az akkumulátort. ► Kapcsolja be a kézi porszívót.
Romlik a kézi porszívó szívóteljesítménye.	1 LED zölden villog.	Túl alacsony az akkumulátor feltöltöttsége.	► Töltse fel az akkumulátort.
		A tartály tele van.	► Vegye ki az akkumulátort. ► Üritse ki a tartályt. ► Tisztítsa meg a kézi porszívót.
		Az akkumulátor nincs teljesen feltöltve.	► Töltse fel teljesen az akkumulátort.
		Az akkumulátor élettartama lejárt.	► Cserélje ki az akkumulátort.
A kézi porszívó működési ideje túl rövid.			

17.2 A töltőkészülék üzemzavarainak elhárítása

Üzemzavar	A töltőkészüléken lévő LED	Oka	Megoldás
Az akku nem töltődik.	A LED pirosan világít.	Túl meleg vagy túl hideg az akkumulátor.	▶ Hagyja az akkumulátort a töltőkészülékben. A töltési folyamat automatikusan megkezdődik, amint eléri a megengedett hőmérsékleti tartományt.
	A LED pirosan villog.	A töltőkészülék és az akku közötti elektromos összeköttetés megszakadt.	▶ Vegye ki az akkumulátort. ▶ Tisztítsa meg a töltőkészüléken lévő elektromos érintkezőket. ▶ Helyezze be az akkumulátort.
		Üzemzavar áll fenn a töltőkészülékben.	▶ Ne használja a töltőkészüléket, és forduljon STIHL márkaszervizhez.
		Üzemzavar áll fenn az akkumulátorban.	▶ Ne használja az akkumulátort és forduljon STIHL márkaszervizhez.
A töltőkészülék nem végez öntesztet.	A LED nem világít kb. 1 másodpercig zölden, és kb. 1 másodpercig pirosan.	A töltőkészülékhez menő elektromos kapcsolat rövid időre megszakadt.	▶ Húzza ki a hálózati csatlakozódugót a konnektorból. ▶ Várjon 1 percet. ▶ Dugja be a hálózati csatlakozódugót a konnektorba.

18 Műszaki adatok

18.1 Kézi porszívó STIHL SEA 20.0

- Engedélyezett akkumulátor: STIHL AS
- Súly akkumulátor nélkül: 1,1 kg
- Maximális levegőáram: 1026 l/min
- Maximális vákuum: 80 mbar
- Méretek
 - Hosszúság: 465 mm
 - Szélesség: 113 mm
 - Magasság: 187 mm
- Szívótömlő belső átmérője: 29 mm
- Tartály maximális úrtartalma: 0,75 l

A működési időről bővebben a www.stihl.com/battery-life oldalon tájékozódhat.

18.2 Akkumulátor STIHL AS

- Akkumulátor-technológia: Litium ionos
- Feszültség: 10,8 V
- Kapacitás Ah-ban: lásd a teljesítménytáblát
- Energiatartalom Wh-ban: lásd a teljesítménytáblát
- Súly kg-ban: lásd a teljesítménytáblát

18.3 Töltőkészülék STIHL AL 1

- Névleges feszültség: lásd a teljesítménytáblát
- Frekvencia: lásd a teljesítménytáblát
- Névleges teljesítmény: lásd a teljesítménytáblát
- Töltőáram: lásd a teljesítménytáblát
- Az engedélyezett STIHL AS akkumulátor maximális energiataralma: 12,5 Ah

A töltési időkről bővebben a www.stihl.com/charging-times oldalon tájékozódhat.

18.4 Hosszabbítóvezetékek

Amennyiben hosszabbítóvezeték használatát, úgy annak ereinek a feszültségtől és a hosszabbítóvezeték hosszától függően legalább a következő átmérővel kell rendelkezniük:

Amennyiben a teljesítménytáblán a névleges feszültség 220 V és 240 V közötti:

- Vezeték hossz 20 m-ig: AWG 15 / 1,5 mm²
- Vezeték hossz 20 m-től 50 m-ig: AWG 13 / 2,5 mm²

Amennyiben a teljesítménytáblán a névleges feszültség 100 V és 127 V közötti:

- Vezeték hossz 10 m-ig: AWG 14 / 2,0 mm²
- Vezeték hossz 10 m-től 30 m-ig: AWG 12 / 3,5 mm²

18.5 Hőmérsékleti határértékek



FIGYELMEZTETÉS

- Az akkumulátor nincs védve az összes környezeti hatás ellen. Amennyiben az akkumulátort kitesszük bizonyos környezeti hatásoknak, az akkumulátor tüzet foghat vagy felrobbanhat. Súlyos személyi sérülések és anyagi károk keletkezhetnek.
 - ▶ Ne töltsd az akkumulátort - 20 °C alatt vagy + 50 °C felett.
 - ▶ Ne használja a kézi porszívót, az akkumulátort vagy a töltőkészüléket - 20 °C alatt vagy + 50 °C felett.
 - ▶ Ne tárolja a kézi porszívót, az akkumulátort vagy a töltőkészüléket - 20 °C alatt vagy + 70 °C felett.

18.6 Ajánlott hőmérsékleti tartományok

A kézi porszívó, az akkumulátor és a töltőkészülék optimális teljesítményéért vegye figyelembe az alábbi hőmérsékleti tartományokat:

- Töltés: + 5 °C és + 40 °C között
- Használat: - 10 °C és + 40 °C között
- Tárolás: - 20 °C és + 50 °C között

Ha az akkumulátort a javasolt hőmérsékleti tartományokon kívül töltik, használják vagy tárolják, akkor csökkenhet a teljesítmény.

Ha az akkumulátor nedves vagy nedves, hagyja az akkumulátort legalább 48 órán át száradni + 15 °C felett és + 50 °C alatt, valamint 70 % alatti páratartalom mellett. A magasabb páratartalom meghosszabbíthatja a száradási időt.

18.7 REACH

A REACH megnevezés az Európai Unió által meghatározott előírás a kémiai anyagok regisztrálásához, értékeléséhez és engedélyezéséhez.

A REACH rendelet betartásához szükséges információkról a www.stihl.com/reach oldalon tájékozódhat.

19 Pótalkatrészek és tartozékok

19.1 Pótalkatrészek és tartozékok

STIHL Ezek a szimbólumok eredeti STIHL pótalkatrészeket és eredeti STIHL tartozékokat jelölnek.

A STIHL eredeti STIHL pótalkatrészek és eredeti STIHL tartozékok használatát ajánlja.

A STIHL a folyamatos piacfigyelés ellenére sem tudja megítélni más gyártók pótalkatrészeit és tartozékait megbízhatóság, biztonság és alkalmaság tekintetében, valamint a STIHL nem tud azok alkalmazásáért felelősséget vállalni.

Eredeti STIHL pótalkatrészek és eredeti STIHL tartozékok STIHL márkakereskedésben kaphatók.

20 Ártalmatlanítás

20.1 Kézi porszívó, akkumulátor és töltőkészülék kezelése hulladékként

A hulladékkezeléssel kapcsolatos információk a helyi hatóságoknál vagy STIHL márkaszervizben beszerezhetők.

A szakszerűtlen ártalmatlanítás károsíthatja az egészséget és megterhelheti a környezetet.

- ▶ A STIHL termékeket a csomagolással együtt vigye el újrahasznosítás céljából egy megfelelő gyűjtőhelyre a helyi előírásoknak megfelelően.
- ▶ Tilos a háztartási szemétkébe kidobni.

21 Termékinformáció

21.1 Kézi porszívó STIHL SEA 20.0

ANDREAS STIHL AG & Co. KG
Badstraße 115
D-71336 Waiblingen

Németország

- Kivitel: Kézi porszívó
- Gyártó márkaneve: STIHL
- Típus: SEA 20.0
- Sorozatszám: SA03

A műszaki dokumentációt az ANDREAS STIHL AG & Co. KG Produktzulassung részlege őrzi.

A gép gyártási éve, a gyártó ország és a gép száma a kézi porszívón van feltüntetve.

Índice

1	Prefácio.....	149
2	Informações relativas a este manual de instruções.....	149
3	Vista geral.....	150
4	Indicações de segurança	151
5	Tornar o aspirador portátil operacional... ..	157
6	Carregamento da bateria e LEDs.....	158

7	Montar o aspirador portátil.....	159
8	Colocação e remoção da bateria.....	159
9	Ligar e desligar o aspirador portátil.....	159
10	Verificar o aspirador portátil e a bateria..	160
11	Trabalhar com o aspirador portátil.....	160
12	Após o trabalho.....	160
13	Transporte.....	161
14	Armazenamento.....	161
15	Limpeza.....	162
16	Reparar.....	162
17	Eliminação de avarias.....	163
18	Dados técnicos.....	164
19	Peças de reposição e acessórios.....	165
20	Eliminar.....	165
21	Informação do produto.....	165

1 Prefácio

Estimados clientes,

ficamos muito satisfeitos pelo facto de ter escolhido a STIHL. Desenvolvemos e fabricamos os nossos produtos com a máxima qualidade e de acordo com as necessidades dos nossos clientes. Por isso, os produtos oferecem uma elevada fiabilidade mesmo sob condições de esforço extremo.

Também na assistência a STIHL é uma marca de excelência. O nosso revendedor autorizado garante aconselhamento e formação competente, e um acompanhamento técnico aprofundado.

STIHL apoia explicitamente uma gestão sustentável e responsável dos recursos naturais. Este manual de instruções pretende ajudá-lo a utilizar o seu produto STIHL de forma segura e respeitadora do ambiente durante um longo período de tempo.

Agradecemos a sua confiança e esperamos que aprecie o seu produto STIHL.



Dr. Nikolas Stihl

IMPORTANTE! LER E GUARDAR ANTES DA UTILIZAÇÃO.

2 Informações relativas a este manual de instruções

2.1 Identificação das advertências no texto



ATENÇÃO

- A indicação chama a atenção para perigos que podem provocar ferimentos graves ou a morte.
 - ▶ As medidas mencionadas podem evitar ferimentos graves ou a morte.

AVISO

- A indicação chama a atenção para perigos que podem provocar danos materiais.
 - ▶ As medidas mencionadas podem evitar danos materiais.

2.2 Símbolos no texto



Este símbolo faz referência a um capítulo deste manual de instruções.

3 Vista geral

3.1 Aspirador portátil, bateria e carregador

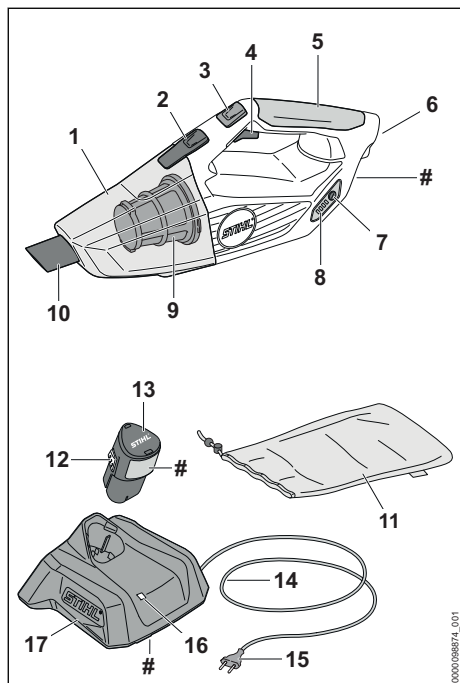

1 Recipiente

O recipiente recolhe o pó e a sujidade aspirados.

2 Alavanca de bloqueio

A alavanca de bloqueio mantém o recipiente no aspirador portátil.

3 Tecla de aceleração de estacionamento

A tecla de aceleração de estacionamento bloqueia a força de aspiração.

4 Alavanca de comando

A alavanca de comando liga e desliga o aspirador portátil.

5 Cabo de operação

O cabo de operação destina-se a operar, segurar e conduzir o aspirador portátil.

6 Compartimento da bateria

O compartimento da bateria aloja a bateria.

7 Tecla de pressão

A tecla de pressão ativa os LEDs no aspirador portátil.

8 LEDs

Os LEDs mostram o nível de carga da bateria e indicam avarias.

9 Filtro

O filtro filtra o pó e a sujidade do ar aspirado.

10 Tubeira

A tubeira conduz o pó e a sujidade aspirados para o recipiente.

11 Bolsa

A bolsa destina-se ao transporte e ao armazenamento do aspirador portátil, da bateria, do carregador e dos acessórios.

12 Gancho de entalhe

O gancho de entalhe mantém a bateria no compartimento da bateria.

13 Bateria

A bateria fornece energia ao aspirador portátil.

14 Linha de conexão

A linha de conexão liga o carregador à ficha de rede.

15 Ficha de rede

A ficha de rede liga a linha de conexão a uma tomada

16 LED

O LED mostra o estado do carregador.

17 Carregador

O carregador carrega a bateria.

Placa de identificação com número da máquina

3.2 Acessórios

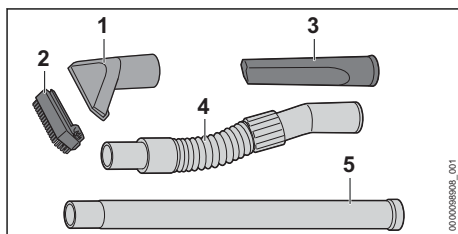

1 Tubeira de aspiração

A tubeira de aspiração destina-se a aspirar sujidade grosseira.

2 Bocal de escova

O bocal de escova destina-se a aspirar superfícies sensíveis.

3 Tubeira para ranhuras

A tubeira para ranhuras serve para aspirar locais de difícil acesso.

4 Mangueira de aspiração

A mangueira de aspiração destina-se a prolongar a tubeira montada.

5 Tubo de prolongamento

O tubo de prolongamento destina-se a prolongar as tubeiras montadas.

3.3 Símbolos

Os símbolos podem estar presentes no aspirador portátil, na bateria e no carregador têm o seguinte significado:

 Ativar a tecla de aceleração de estacionamento.

 O LED está aceso ou pisca a verde. A bateria está a ser carregada.

 O LED emite uma luz intermitente vermelha. Entre a bateria e o carregador não existe nenhum contacto elétrico ou existe uma avaria na bateria ou no carregador.

 A indicação ao lado do símbolo chama a atenção para o conteúdo energético da bateria de acordo com a especificação do fabricante das células. O conteúdo energético disponível durante a utilização é menor.

 Usar o aparelho elétrico num local fechado e seco.

 Não elimine o produto juntamente com o lixo doméstico.

 Ler, compreender e guardar o manual de instruções.

4 Indicações de segurança**4.1 Símbolos de aviso**

Os símbolos de aviso presentes no aspirador portátil, na bateria ou no carregador têm os seguintes significados:

 Siga as instruções de segurança e as respetivas medidas.

 Ler, compreender e guardar o manual de instruções.

 Retirar a bateria durante pausas no trabalho, transporte, armazenamento, manutenção ou reparação.

 Proteger o aspirador portátil e o carregador da chuva e humidade.

 Proteger a bateria do calor e do fogo.

 Proteger a bateria da chuva e da humidade e não mergulhar em líquidos.

4.2 Utilização prevista

O aspirador portátil STIHL SEA 20.0 destina-se a aspirar pó e sujidade secos em redor da casa.

O aspirador portátil não deve ser usado à chuva.

A bateria STIHL AS fornece energia ao aspirador portátil.

O carregador STIHL AL 1 permite o carregamento da bateria STIHL AS.

▲ ATENÇÃO

■ Baterias e carregadores não autorizados pela STIHL para o aspirador portátil podem provocar incêndios e explosões. As pessoas podem sofrer ferimentos graves ou fatais e podem ocorrer danos materiais.

► Usar o aspirador portátil com uma bateria STIHL AS.

► Carregar a bateria STIHL AS com um carregador STIHL AL 1.

■ Caso o aspirador portátil, a bateria ou o carregador não sejam usados conforme o previsto, podem ocorrer ferimentos graves ou mortais em pessoas e danos materiais.

► Limpar o aspirador portátil, a bateria e o carregador da forma descrita neste manual de instruções.

4.3 Requisitos ao nível do utilizador**▲ ATENÇÃO**

■ Utilizadores sem formação não conseguem identificar nem avaliar os perigos do aspirador portátil. O utilizador ou outras pessoas podem ferir-se com gravidade ou perder a vida.

► Ler, compreender e guardar o manual de instruções.



- ▶ Caso o aspirador portátil seja entregue a uma outra pessoa: entregar o manual de instruções.
- ▶ Certifique-se de que o utilizador cumpre os seguintes requisitos:
 - O utilizador está descansado.
- O utilizador está fisicamente, mentalmente e psicologicamente apto para operar e trabalhar com o aspirador portátil.
- O utilizador consegue identificar e avaliar os riscos do aspirador portátil.
- O utilizador é maior de idade ou o utilizador é devidamente formado numa atividade sob supervisão, de acordo com a regulamentação nacional.
- O utilizador recebeu uma formação de um revendedor especializado da STIHL ou de uma pessoa tecnicamente competente, antes de usar o aspirador portátil pela primeira vez.
 - O utilizador não pode estar sob a influência de álcool, medicamentos ou drogas.
- ▶ Caso existam dúvidas: consultar um revendedor especializado da STIHL.

4.4 Vestuário e equipamento

▲ ATENÇÃO

- Durante o trabalho, cabelos compridos correm o risco de serem puxados pelo aspirador portátil. O utilizador pode sofrer ferimentos graves.
 - ▶ Prender os cabelos compridos e certificar-se de que ficam presos acima dos ombros.
- Durante o trabalho pode levantar-se poeira. As poeiras inaladas podem ser nocivas para a saúde e provocar reações alérgicas.

- ▶ Caso se levante poeira: usar uma máscara de proteção contra poeira.
- Vestuário desadequado pode ser agarrado pelo aspirador portátil. Um utilizador sem vestuário adequado pode sofrer ferimentos graves.
 - ▶ Usar vestuário justo ao corpo.
 - ▶ Não usar cachecol/lenço nem adornos.
- O utilizador pode escorregar caso use calçado desadequado. O utilizador pode sofrer ferimentos.
 - ▶ Usar calçado fechado e resistente com solas antiderrapantes.

4.5 Zona de trabalho e meio circundante

4.5.1 Local de trabalho e meio circundante

▲ ATENÇÃO

- Pessoas não envolvidas, crianças e animais não conseguem identificar nem avaliar os riscos do aspirador portátil. Pessoas não envolvidas, crianças e animais podem ferir-se com gravidade.
 - ▶ Mantenha as pessoas que não estejam envolvidas na atividade, crianças e animais afastados da área de trabalho.
 - ▶ Não deixar o aspirador portátil sem supervisão.
 - ▶ Assegurar que as crianças não conseguem brincar com o aspirador portátil.
- O aspirador portátil não é resistente à água. Pode ocorrer um choque elétrico caso se trabalhe à chuva ou num ambiente húmido. O utilizador pode sofrer ferimentos graves ou mortais e o aspirador portátil pode ser danificado.



- ▶ Não trabalhar à chuva nem em ambientes húmidos.
- Os componentes elétricos do aspirador portátil podem gerar faíscas. As faíscas podem provocar incêndios e explosões em ambientes facilmente inflamáveis ou explosivos. As pessoas podem sofrer ferimentos graves ou fatais e podem ocorrer danos materiais.

- ▶ Não trabalhar em ambientes facilmente inflamáveis e explosivos.
- O ar de exaustão inalado pode prejudicar a saúde e provocar reações alérgicas.
 - ▶ Providenciar uma ventilação adequada.
 - ▶ Respeitar as prescrições de diferentes países relativamente à ventilação de espaços e à taxa de ventilação.

4.5.2 Bateria

▲ ATENÇÃO

- Pessoas não envolvidas, crianças e animais não conseguem identificar nem avaliar os riscos da bateria. Pessoas não envolvidas, crianças e animais podem ferir-se com gravidade.
 - ▶ Manter pessoas não envolvidas, crianças e animais afastados.
 - ▶ Não deixar a bateria sem supervisão.
 - ▶ Assegurar que as crianças não conseguem brincar com a bateria.
- A bateria não está protegida contra todas as influências ambientais. A bateria pode incendiar-se, explodir ou ficar danificada de forma irreparável caso seja sujeita a determinadas influências ambientais. As pessoas podem sofrer ferimentos graves e podem ocorrer danos materiais.



- ▶ Proteger a bateria do calor e do fogo.
- ▶ Não atirar a bateria para o fogo.

- ▶ Não carregar, usar nem guardar a bateria fora dos limites de temperatura indicados,  18.5.



- ▶ Proteger a bateria da chuva e da humidade e não mergulhar em líquidos.

- ▶ Manter a bateria afastada de peças metálicas pequenas.
- ▶ Não sujeitar a bateria a uma pressão elevada.
- ▶ Não expor a bateria a micro-ondas.
- ▶ Proteger a bateria de produtos químicos e sais.

4.5.3 Carregador

▲ ATENÇÃO

- Pessoas não envolvidas, crianças não conseguem identificar nem avaliar os perigos do carregador e da corrente elétrica. Pessoas não envolvidas, crianças e animais podem ferir-se com gravidade ou morrer.
 - ▶ Manter pessoas não envolvidas, crianças e animais afastados.

▶ Assegurar que as crianças não conseguem brincar com o carregador.

- O carregador não é resistente à água. Pode ocorrer um choque elétrico caso se trabalhe à chuva ou num ambiente húmido. O utilizador pode sofrer ferimentos e o carregador pode ser danificado.



- ▶ Não usar à chuva nem em ambientes húmidos.

- O carregador não está protegido contra todas as influências atmosféricas. O carregador pode incendiar-se ou explodir caso seja sujeito a determinadas influências atmosféricas. As pessoas podem sofrer ferimentos graves e podem ocorrer danos materiais.
 - ▶ Usar o carregador num local fechado e seco.
 - ▶ Não operar o carregador num ambiente facilmente inflamável nem explosivo.
 - ▶ Não operar o carregador por cima de uma base facilmente inflamável.
 - ▶ Não usar nem guardar o carregador fora dos limites de temperatura indicados,  18.5.
- As pessoas podem tropeçar na linha de conexão. As pessoas podem ferir-se e o carregador pode ser danificado.
 - ▶ Instalar a linha de conexão horizontalmente sobre o chão.

4.6 Estado de acordo com as exigências de segurança

4.6.1 Estado de acordo com as exigências de segurança

O aspirador portátil é seguro se forem cumpridas as seguintes condições:

- O aspirador portátil não apresenta danos.
- O aspirador portátil está limpo e seco.
- Os elementos de comando funcionam e não foram modificados.
- Apenas estão incorporados acessórios originais da STIHL para este aspirador portátil.
- Os acessórios estão corretamente montados.

▲ ATENÇÃO

- Se não estiverem em condições de funcionamento seguro, os componentes poderão deixar de funcionar corretamente e os dispositivos de segurança poderão ser desligados. As pessoas podem sofrer ferimentos graves ou fatais.

- ▶ Não trabalhar com um aspirador portátil danificado.
- ▶ Caso o aspirador portátil esteja sujo ou molhado: limpar o aspirador portátil e deixar secar.
- ▶ Não modificar o aspirador portátil.
- ▶ Caso os elementos de comando não funcionem: não trabalhar com o aspirador portátil.
- ▶ Trabalhar com o filtro montado e sem danos.
- ▶ Incorporar acessórios originais da STIHL para este aspirador portátil.
- ▶ Incorporar os acessórios tal como descrito neste manual de instruções ou no manual de instruções do acessório.
- ▶ Substituir as placas de indicação gastas ou danificadas.
- ▶ Não inserir objetos nos orifícios do aspirador portátil.

4.6.2 Bateria

A bateria é considerada segura se forem cumpridas as seguintes condições:

- A bateria não apresenta danos.
- A bateria está limpa e seca.
- A bateria funciona e não foi alterada.

⚠ ATENÇÃO

- Num estado que não cumpra as exigências de segurança, a bateria pode deixar de funcionar de modo seguro. As pessoas podem sofrer ferimentos graves.
 - ▶ Trabalhar com uma bateria funcional e não danificada.
 - ▶ Não carregar uma bateria danificada ou com defeito.
 - ▶ Se a bateria estiver suja: limpar a bateria.
 - ▶ Se a bateria estiver molhada ou húmida: deixar secar a bateria,  18.6.
 - ▶ Não alterar a bateria.
 - ▶ Não introduzir objetos nos orifícios da bateria.
 - ▶ Nunca ligar os contactos elétricos da bateria a objetos metálicos e curto-circuitar.
 - ▶ Não abrir a bateria.
 - ▶ Substituir as placas de indicação gastas ou danificadas.
- Uma bateria danificada pode derramar líquido. Se o líquido entrar em contacto com a pele ou com os olhos, podem ocorrer irritações nestas zonas.
 - ▶ Evitar o contacto com o líquido.
 - ▶ Caso tenha havido contacto com a pele: Lavar as partes afetadas da pele com bastante água e sabão.

- ▶ Caso tenha havido contacto com os olhos: lavar os olhos com muita água durante, pelo menos, 15 minutos e consultar um médico.
- Uma bateria danificada ou defeituosa pode apresentar um odor incomum, fumo ou incêndio. As pessoas podem sofrer ferimentos graves ou fatais e podem ocorrer danos materiais.
 - ▶ Se a bateria emitir um cheiro estranho ou deitar fumo: não usar a bateria e mantê-la afastada de materiais combustíveis.
 - ▶ Se a bateria se incendiar: tentar apagar o incêndio na bateria com um extintor ou água.

4.6.3 Carregador

O carregador cumpre as exigências de segurança, caso estejam satisfeitas as seguintes condições:

- O carregador não está danificado.
- O carregador está limpo e seco.

⚠ ATENÇÃO

- Num estado que não cumpra as exigências de segurança, os componentes podem deixar de funcionar corretamente e os equipamentos de segurança podem ser colocados fora de serviço. Podem ocorrer ferimentos graves ou mortais em pessoas.
 - ▶ Não usar um carregador danificado.
 - ▶ Caso o carregador esteja sujo ou molhado: Limpar o carregador e deixá-lo secar.
 - ▶ Não proceder a alterações no carregador.
 - ▶ Não inserir objetos nos orifícios do carregador.
 - ▶ Não ligar nem curto-circuitar os contactos elétricos do carregador a objetos metálicos.
 - ▶ Não abrir o carregador.

4.7 Trabalho

⚠ ATENÇÃO

- Em determinadas situações, o utilizador poderá não conseguir continuar a trabalhar com total concentração. O utilizador pode tropeçar, cair e sofrer ferimentos graves.
 - ▶ Trabalhar de forma tranquila e ponderada.
 - ▶ Caso as condições de luz e de visibilidade não sejam boas: não trabalhar com o aspirador portátil.
 - ▶ Usar o aspirador portátil sozinho.
 - ▶ Prestar atenção aos obstáculos.
 - ▶ Trabalhar em pé no solo e manter o equilíbrio.

- ▶ Caso se verifiquem sinais de cansaço: faça uma pausa no trabalho.
- Se, durante o trabalho, o aspirador portátil apresentar um comportamento diferente ou incomum, o aspirador portátil poderá não estar a cumprir as exigências de segurança. As pessoas podem sofrer ferimentos graves e podem ocorrer danos materiais.
 - ▶ Terminar o trabalho, retirar a bateria e consultar um revendedor especializado da STIHL.
 - ▶ Só acionar o aspirador portátil em pé.
 - ▶ Não cobrir o aspirador portátil para proporcionar uma troca suficiente de ar de refrigeração.

4.8 Carregamento

▲ ATENÇÃO

- Durante o carregamento, um carregador danificado ou com defeito pode cheirar ou fumejar de forma incomum. Podem ocorrer ferimentos em pessoas e danos materiais.
 - ▶ Tirar a ficha de rede da tomada de corrente.
- O carregador pode aquecer demasiado devido à dissipação insuficiente de calor e provocar um incêndio. Podem ocorrer ferimentos graves ou mortais em pessoas e danos materiais.
 - ▶ Não cobrir o carregador.

4.9 Estabelecer a ligação elétrica

O contacto com componentes sob tensão pode ocorrer devido às seguintes causas:

- A linha de conexão ou a linha de extensão está danificada.
- A ficha de rede da linha de conexão ou da linha de extensão está danificada.
- A tomada não está instalada corretamente.

▲ PERIGRO

- O contacto com componentes sob tensão pode provocar um choque elétrico. O utilizador pode sofrer ferimentos graves ou fatais.
 - ▶ Certifique-se de que a linha de conexão, a linha de extensão e as suas fichas de rede não estão danificadas.



Caso a linha de conexão ou a linha de extensão esteja danificada:

- ▶ Não tocar na parte danificada.
- ▶ Tirar a ficha de rede da tomada.
- ▶ Tocar na linha de conexão, na linha de extensão e nas suas fichas de rede com as mãos secas.
- ▶ Encaixar a ficha de rede da linha de conexão ou da linha de extensão numa tomada

com proteção e instalada corretamente com ligação à terra.

- ▶ Ligar o carregador através de um interruptor de proteção de corrente com uma corrente de desativação (30 mA, 30 ms).
- Uma linha de extensão danificada ou inadequada pode provocar um choque elétrico. As pessoas podem sofrer ferimentos graves ou fatais.
 - ▶ Utilizar uma linha de extensão com a secção transversal correta, 18.4.

▲ ATENÇÃO

- Durante o carregamento, uma tensão de rede errada ou uma frequência de rede errada podem provocar sobretensão no carregador. O carregador pode ficar danificado.
 - ▶ Certifique-se de que a tensão e a frequência da rede de corrente coincidem com os dados que constam da placa de identificação do carregador.
- Se o carregador estiver ligado a um bloco de tomadas, os componentes elétricos podem sofrer uma sobrecarga durante o carregamento. Os componentes elétricos podem aquecer e provocar um incêndio. As pessoas podem sofrer ferimentos graves ou fatais e podem ocorrer danos materiais.
 - ▶ Assegurar que as especificações de potência do bloco de tomadas não são excedidas pela soma dos valores especificados na placa de identificação do carregador e de todas as máquinas elétricas que estejam conectadas ao bloco de tomadas.
- Uma linha de conexão ou linha de extensão instalada incorretamente pode ficar danificada e provocar quedas. Podem ocorrer ferimentos em pessoas e danos na linha de conexão ou na linha de extensão.
 - ▶ Instalar e marcar a linha de conexão e a linha de extensão de forma a que ninguém corra o risco de tropeçar.
 - ▶ Instalar a linha de conexão e a linha de extensão de forma que não sejam esticadas nem emaranhadas.
 - ▶ Instalar a linha de conexão e a linha de extensão de forma que não sejam danificadas, dobradas, esmagadas nem sofram fricção.
 - ▶ Proteger a linha de conexão e a linha de extensão do calor, do óleo e de produtos químicos.
 - ▶ Instalar a linha de conexão e a linha de extensão numa base seca.

- A linha de extensão aquece durante o trabalho. Se o calor não for dissipado pode provocar um incêndio.
 - ▶ Caso seja usado um tambor para cabos: desenrolar completamente o cabo do tambor.
- Se passarem linhas elétricas ou tubos pela parede, estes podem ser danificados quando o carregador for montado na parede. O contacto com linhas elétricas pode provocar um choque elétrico. As pessoas podem sofrer ferimentos graves e podem ocorrer danos materiais.
 - ▶ Garantir que no local previsto não passam linhas elétricas nem tubos pela parede.
- Caso o carregador não esteja montado na parede, tal como descrito neste manual de instruções, o carregador ou a bateria podem cair ou o carregador pode aquecer demasiado. As pessoas podem sofrer ferimentos e podem ocorrer danos materiais.
 - ▶ Montar o carregador na parede, tal como descrito neste manual de instruções.
- Caso o carregador seja montado na parede com a bateria colocada, a bateria poderá cair do carregador. As pessoas podem sofrer ferimentos e podem ocorrer danos materiais.
 - ▶ Montar primeiro o carregador na parede e só depois colocar a bateria.

4.10 Transporte

4.10.1 Aspirador portátil

⚠ ATENÇÃO

- Durante o transporte, o aspirador portátil pode tombar ou mover-se. As pessoas podem sofrer ferimentos e podem ocorrer danos materiais.



- ▶ Remover a bateria.

- ▶ Transportar o aspirador portátil na bolsa fornecida.
- ▶ Se o material fornecido não incluir uma bolsa, segurar o aspirador portátil com esticadores, correias ou uma rede, de forma a não tombar nem se mover.

4.10.2 Bateria

⚠ ATENÇÃO

- A bateria não está protegida contra todas as influências ambientais. Se a bateria for exposta a determinadas influências ambien-

tais, ela pode ser danificada e podem ocorrer danos materiais.

- ▶ Não transportar uma bateria danificada.
- ▶ Se os itens fornecidos incluírem uma bolsa: transportar a bateria na bolsa fornecida.
- Durante o transporte, a bateria pode tombar-se ou mover-se. As pessoas podem sofrer ferimentos e podem ocorrer danos materiais.
 - ▶ Colocar a bateria na embalagem, de forma que não se possa mover.
 - ▶ Prender a embalagem de forma a que não possa mover-se.

4.10.3 Carregador

⚠ ATENÇÃO

- Durante o transporte, o carregador pode tombar ou mover-se. Podem ocorrer ferimentos em pessoas e danos materiais.
 - ▶ Tirar a ficha de rede da tomada.
 - ▶ Retirar a bateria.
 - ▶ Transportar o carregador na bolsa fornecida.
 - ▶ Se não for fornecida nenhuma bolsa: Segurar o carregador com esticadores, correias ou uma rede, de forma a não tombar nem se mover.
- A linha de conexão não está prevista para o transporte do carregador. A linha de conexão e o carregador podem ficar danificados.
 - ▶ Enrolar a linha de conexão e fixá-la no carregador.

4.11 Armazenamento

4.11.1 Aspirador portátil

⚠ ATENÇÃO

- As crianças não conseguem identificar nem avaliar os perigos do aspirador portátil. As crianças podem sofrer ferimentos graves.



- ▶ Remover a bateria.

- ▶ Guardar o aspirador portátil fora do alcance de crianças.
- Os contactos elétricos no aspirador portátil e em componentes metálicos podem ficar corroídos devido à humidade. O aspirador portátil pode ficar danificado.



- ▶ Remover a bateria.

- ▶ Guardar o aspirador portátil limpo e seco.

4.11.2 Bateria

▲ ATENÇÃO

- As crianças não conseguem identificar nem avaliar os perigos da bateria. As crianças podem sofrer ferimentos graves.
 - ▶ Guardar a bateria fora do alcance de crianças.
- A bateria não está protegida contra todas as influências ambientais. A bateria pode danificar-se de forma irreparável caso seja sujeita a determinadas influências ambientais.
 - ▶ Guardar a bateria limpa e seca.
 - ▶ Guardar a bateria num local fechado.
 - ▶ Guardar a bateria num local separado do aspirador portátil.
 - ▶ Se a bateria for guardada no carregador: tirar a ficha de rede da tomada e guardar a bateria com um estado de carga entre 40% e 60% (2 LEDs acesos a verde).
 - ▶ Não guardar a bateria fora dos limites de temperatura indicados,  18.5.

4.11.3 Carregador

▲ ATENÇÃO

- As crianças não conseguem identificar nem avaliar os perigos de um carregador. As crianças podem ferir-se com gravidade ou perder a vida.
 - ▶ Tirar a ficha de rede da tomada.
 - ▶ Guardar o carregador fora do alcance de crianças.
- O carregador não está protegido contra todas as influências atmosféricas. O carregador poderá ser danificado caso seja sujeito a determinadas influências atmosféricas.
 - ▶ Tirar a ficha de rede da tomada.
 - ▶ Caso o carregador esteja quente: deixar arrefecer o carregador.
 - ▶ Guardar o carregador limpo e seco.
 - ▶ Guardar o carregador num local fechado.
 - ▶ Não guardar o carregador fora dos limites de temperatura indicados,  18.5.
- A linha de conexão não está prevista para o transporte e suspensão do carregador. A linha de conexão e o carregador podem ficar danificados.
 - ▶ Agarrar e segurar o carregador pela caixa. Para facilitar o levantamento do carregador este possui uma cavidade para agarrar.
 - ▶ Pendurar o carregador no suporte de parede.

4.12 Limpeza, manutenção e reparação

▲ ATENÇÃO

- Se, durante a limpeza, manutenção ou reparação, a bateria estiver colocada, o aspirador portátil pode ligar-se involuntariamente. As pessoas podem sofrer ferimentos graves e podem ocorrer danos materiais.
 - ▶ Remover a bateria.









- Agentes de limpeza afiados, limpeza com um jacto de água ou objectos pontiagudos podem danificar o aspirador portátil, a bateria e o carregador. Caso o aspirador portátil, a bateria ou o carregador não sejam limpos corretamente, poderá haver componentes que deixarão de funcionar corretamente e equipamentos de segurança que ficarão fora de serviço. As pessoas podem sofrer ferimentos graves.
 - ▶ Limpar o aspirador portátil, a bateria e o carregador da forma descrita neste manual de instruções.
- Caso a manutenção ou a reparação do aspirador portátil, da bateria e do carregador não seja feita corretamente, poderá haver componentes que deixarão de funcionar corretamente e os equipamentos de segurança ficarão fora de serviço. As pessoas podem sofrer ferimentos graves ou fatais.
 - ▶ Não efetuar a manutenção ou reparação do aspirador portátil, da bateria e do carregador por conta própria.
 - ▶ Se o aspirador portátil, a bateria ou o carregador necessitarem de manutenção ou reparação: Consultar um revendedor especializado da STIHL.

5 Tornar o aspirador portátil operacional

5.1 Tornar o aspirador portátil operacional

Antes de iniciar qualquer trabalho, é necessário executar os seguintes passos:

- ▶ Garantir que os seguintes componentes se encontram num estado seguro:
 - Aspirador portátil,  4.6.1.
 - Bateria,  4.6.2.
 - Carregador,  4.6.3.
- ▶ Verificar a bateria,  10.2.
- ▶ Carregar a bateria na totalidade,  6.2.

- ▶ Limpar o aspirador portátil,  15.1
- ▶ Verificar os elementos de comando,  10.1.
- ▶ Caso os passos não possam ser executados: não utilizar o aspirador portátil e consultar um revendedor especializado da STIHL.

6 Carregamento da bateria e LEDs

6.1 Montar o carregador numa parede

O carregador pode ser montado numa parede.

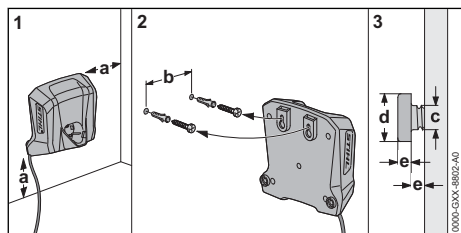

▶ Montar o carregador numa parede de forma a cumprir as seguintes condições:

- É usado material de fixação adequado.
- O carregador está na horizontal. Respeitar as seguintes medidas:
 - a = pelo menos 100 mm
 - b = 54 mm
 - c = 4,5 mm
 - d = 9 mm
 - e = 2,5 mm

6.2 Carregar a bateria

O tempo de carregamento depende de diferentes fatores, por ex. da temperatura da bateria ou da temperatura ambiente. Para a plena capacidade é necessário respeitar as gamas de temperatura recomendadas,  18.6. O tempo de carregamento real pode divergir do tempo de carregamento indicado. O tempo de carregamento está indicado em www.stihl.com/charging-times.

O processo de carregamento começa automaticamente quando a ficha de rede estiver encaixada na tomada e a bateria estiver inserida no carregador. O carregador desliga-se

automaticamente quando a bateria estiver totalmente carregada.

A bateria e o carregador aquecem durante o carregamento.

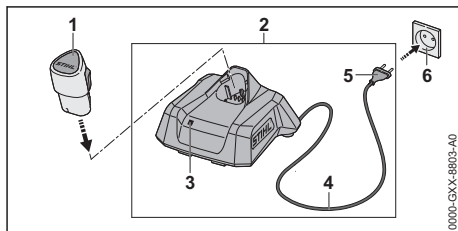

- ▶ Inserir a ficha de rede (5) numa tomada facilmente acessível (6). O carregador (2) executa um teste automático. O LED (3) acende-se durante aprox. 1 segundo a verde e durante aprox. 1 segundo a vermelho.
- ▶ Instalar a linha de conexão (4).
- ▶ Colocar a bateria (1) nas guias do carregador (2) e pressionar até encostar. O LED (3) está aceso ou pisca a verde. A bateria (2) está a ser carregada.
- ▶ Caso o LED (3) deixe de estar aceso: a bateria (1) está totalmente carregada e pode ser removida do carregador (2).
- ▶ Caso o carregador (2) não volte a ser usado: retirar a ficha de rede (5) da tomada (6).

6.3 Indicação do nível de carga

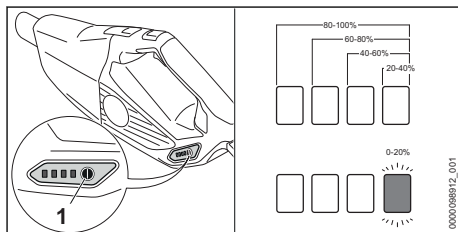

- ▶ Introduzir a bateria.
- ▶ Premir a tecla de pressão (1). Os LEDs acendem a verde durante aprox. 5 segundos e indicam o nível de carga.
- ▶ Caso o LED do lado direito emita uma luz intermitente a verde: carregar a bateria.

6.4 LEDs no aspirador portátil

Os LEDs podem indicar o nível de carga da bateria ou avarias. Os LEDs podem estar acesos

a verde ou vermelho ou emitir uma luz intermitente verde ou vermelha.

Caso os LEDs estejam acesos ou emitam uma luz intermitente verde, o nível de carga é indicado.

- ▶ Caso os LEDs estejam acesos ou emitam uma luz intermitente vermelha: eliminar avarias,  17.1.

Existe uma avaria no aspirador portátil ou na bateria.

6.5 LED no carregador

O LED mostra o estado do carregador ou avarias. O LED pode estar aceso ou emitir uma luz intermitente verde ou vermelha.

Se o LED estiver aceso ou emitir uma luz intermitente a verde, a bateria está a ser carregada.

- ▶ Se o LED estiver aceso ou emitir uma luz intermitente a vermelho: Eliminar avarias,  17.

Há uma avaria no carregador ou na bateria.

7 Montar o aspirador portátil

7.1 Incorporar o acessório

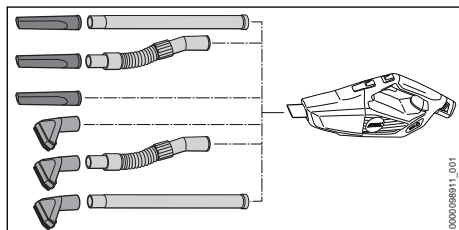

- ▶ Encaixar o acessório e incorporar na tubeira.

Desmontar e incorporar o bocal da escova

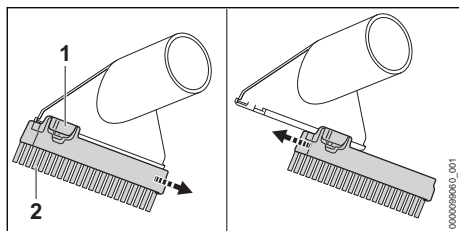

Desmontar o bocal da escova:

- ▶ Premir e manter premida a alavanca de entalhe (1).
- ▶ Remover o bocal de escova (2).

Incorporar o bocal da escova:

- ▶ Empurrar o bocal da escova (1) até encostar nas guias na tubeira de aspiração.

O bocal da escova encaixa com um clique.

8 Colocação e remoção da bateria

8.1 Colocar a bateria

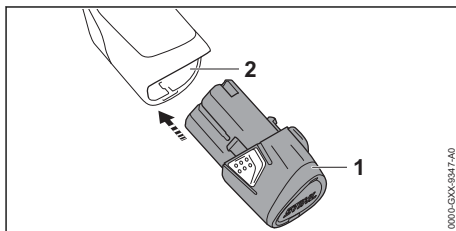

- ▶ Pressionar a bateria (1) até encostar no compartimento da bateria (2).

A bateria (1) encaixa com um clique.

8.2 Retirar a bateria

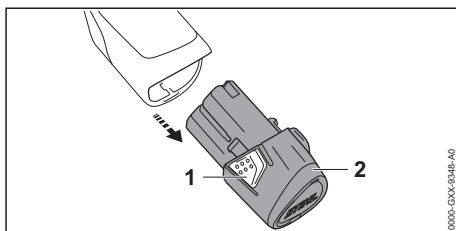

- ▶ Premir os dois ganchos de entalhe (1). A bateria (2) está desbloqueada e pode ser removida.

9 Ligar e desligar o aspirador portátil

9.1 Ligar o aspirador portátil

- ▶ Pegar no aspirador portátil com uma mão no cabo de operação, de forma que o polegar envolva o cabo de operação.

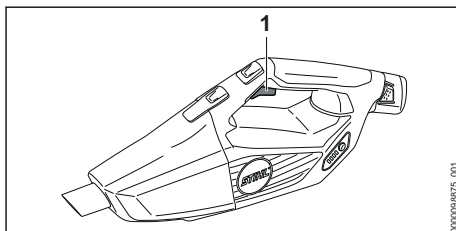

- ▶ Premir a alavanca de comando (1) com o dedo indicador e mantê-lo premido.
O aspirador portátil acelera e o material de aspiração é aspirado.

9.2 Desligar o aspirador portátil

- ▶ Soltar a alavanca de comando.
O material de aspiração deixa de ser aspirado.
- ▶ Se a aspiração do material continuar: Retirar a bateria e consultar um revendedor especializado da STIHL.
O aspirador portátil está com defeito.

10 Verificar o aspirador portátil e a bateria

10.1 Verificar os elementos de comando

Alavanca de comando

- ▶ Remover a bateria.
- ▶ Pressionar a alavanca de comando.
- ▶ Caso a alavanca de comando se mova com dificuldade ou não recue para a posição inicial: não utilizar o aspirador portátil e consultar um revendedor especializado da STIHL.
A alavanca de comando está com defeito.

Ligar o aspirador portátil

- ▶ Introduzir a bateria.
- ▶ Pressionar a alavanca de comando e mantê-la pressionada.
É aspirado material de aspiração.
- ▶ Se os 3 LEDs emitirem uma luz intermitente vermelha: retirar a bateria e consultar um revendedor especializado da STIHL.
Existe uma avaria no aspirador portátil.
- ▶ Soltar a alavanca de comando.
O material de aspiração deixa de ser aspirado.
- ▶ Se a aspiração do material continuar: Retirar a bateria e consultar um revendedor especializado da STIHL.
O aspirador portátil está com defeito.

10.2 Verificar a bateria

- ▶ Introduzir a bateria.
- ▶ Premir a tecla de pressão no aspirador portátil.
Os LEDs estão acesos ou emitem uma luz intermitente.
- ▶ Caso os LEDs não estejam acesos nem emitam uma luz intermitente: não utilizar o aspirador portátil nem a bateria e consultar um revendedor especializado da STIHL.

Existe uma avaria no aspirador portátil ou na bateria.

11 Trabalhar com o aspirador portátil

11.1 Segurar e conduzir o aspirador portátil

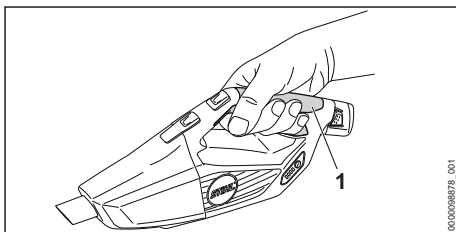

- ▶ Segurar no aspirador portátil e conduzir com uma mão no cabo de operação (1), de forma que o polegar envolva o cabo de operação.

11.2 Aspirar pó e sujidade

- ▶ Ligar o aspirador portátil.
- ▶ Segurar o aspirador portátil numa mão no cabo de operação e aspirar diretamente ou com um acessório incorporado.

Para a plena capacidade é necessário respeitar as gamas de temperatura recomendadas, 18.6.

11.3 Ativação e desativação da aceleração de estacionamento

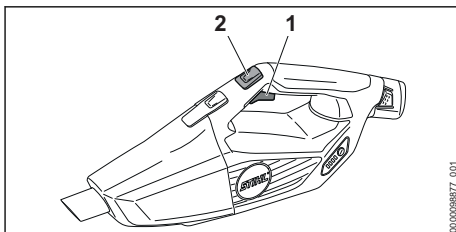

- ▶ Ligar o aspirador portátil.
- ▶ Premir a tecla de aceleração de estacionamento (2).
A força de aspiração está bloqueada. A alavanca de comando pode ser solta.

Para desativar a aceleração de estacionamento: premir a alavanca de comando (1).

12 Após o trabalho

12.1 Após o trabalho

- ▶ Desligar o aspirador portátil e retirar a bateria.

- ▶ Caso o aspirador portátil esteja molhado: deixar secar o aspirador portátil.
- ▶ Se a bateria estiver molhada ou húmida: deixar secar a bateria,  18.6.
- ▶ Limpar o aspirador portátil.
- ▶ Limpar a bateria.

12.2 Esvaziar o recipiente

- ▶ Desligar o aspirador portátil e retirar a bateria.

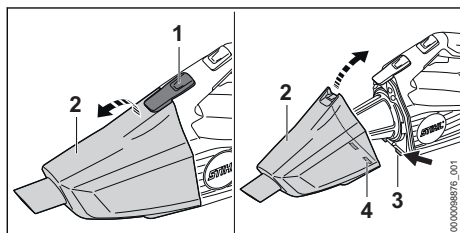

- ▶ Premir e a alavanca de bloqueio (1) e o recipiente (2).
 - ▶ Esvaziar o recipiente e eliminar devidamente o conteúdo.
 - ▶ Coloque o recipiente (2) de modo que os pernos de engate (3) engatem nos entalhes da lâmina (4).
 - ▶ Fechar o recipiente (2).
- Deve ouvir-se o recipiente (2) a encaixar.

13 Transporte

13.1 Transportar o aspirador portátil

- ▶ Desligar o aspirador portátil e retirar a bateria.

Transportar o aspirador portátil

- ▶ Segurar o aspirador portátil com uma mão no cabo de operação.

Transportar o aspirador portátil num veículo

- ▶ Transportar o aspirador portátil na bolsa fornecida.
- ▶ Segurar a bolsa de forma a não tombar nem se mover.

13.2 Transportar a bateria

- ▶ Desligar o aspirador portátil e retirar a bateria.
- ▶ Certificar-se que a bateria se encontra num estado seguro.
- ▶ Embalar a bateria na bolsa fornecida.
- ▶ Se a bolsa não fizer parte dos itens fornecidos: embalar a bateria de modo a que não se possa deslocar dentro da embalagem.
- ▶ Prender a embalagem de forma a que não possa mover-se.

A bateria está sujeita às exigências relativas ao transporte de mercadorias perigosas. A bateria está classificada como UN 3480 (baterias de

iões de lítio) e foi verificada de acordo com o Manual de Ensaios e Critérios da ONU, Parte III, subsecção 38.3.

Os regulamentos de transporte estão indicados em www.stihl.com/safety-data-sheets.

13.3 Transportar o carregador

- ▶ Tirar a ficha de rede da tomada.
- ▶ Retirar a bateria.
- ▶ Enrolar a linha de conexão e fixá-la no carregador.
- ▶ Caso o carregador seja transportado num veículo:
 - ▶ Transportar o carregador na bolsa fornecida.
 - ▶ Segurar a bolsa de forma a não tombar nem se mover.
 - ▶ Se não for fornecida nenhuma bolsa: Segurar o carregador, de forma a não tombar nem se mover.

14 Armazenamento

14.1 Guardar o aspirador portátil

- ▶ Desligar o aspirador portátil e retirar a bateria.
- ▶ Guardar o aspirador portátil de forma a cumprir as seguintes condições:
 - O aspirador portátil está fora do alcance de crianças.
 - O aspirador portátil está limpo e seco.

14.2 Armazenamento da bateria

A STIHL recomenda que a bateria seja guardada com um nível de carga entre 40% e 60% (2 LEDs acesos a verde).

- ▶ Guardar a bateria de forma a cumprir as seguintes condições:
 - A bateria está fora do alcance de crianças.
 - A bateria está limpa e seca.
 - A bateria está num local fechado.
 - A bateria está separada do aspirador portátil.
 - Se a bateria for guardada no carregador: tirar a ficha de rede da tomada e guardar a bateria com um estado de carga entre 40% e 60% (2 LEDs acesos a verde).
 - A bateria não está guardada fora dos limites de temperatura indicados,  18.5.

AVISO

- Se a bateria não for guardada da forma descrita neste manual de instruções, ela pode descarregar profundamente e ficar danificada de forma irreparável.
 - ▶ Carregar uma bateria descarregada antes do armazenamento. A STIHL recomenda que a bateria seja guardada com um nível de carga entre 40% e 60% (2 LEDs acesos a verde).
 - ▶ Guardar a bateria num local separado do aspirador portátil.

14.3 Armazenar o carregador

- ▶ Tirar a ficha de rede da tomada.

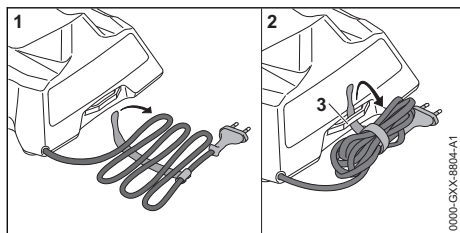

- ▶ Enrolar a linha de conexão e fixá-la no carregador.
- ▶ Guardar o carregador de forma a cumprir as seguintes condições:
 - O carregador está fora do alcance de crianças.
 - O carregador está limpo e seco.
 - O carregador está num local fechado.
 - O carregador não está pendurado pela linha de conexão nem no suporte (3) para a linha de conexão.
 - O carregador não está guardado fora dos limites de temperatura indicados, ☞ 18.5.

15 Limpeza**15.1 Limpar o aspirador portátil e os acessórios**

- ▶ Desligar o aspirador portátil e retirar a bateria.
- ▶ Limpar o aspirador portátil e os acessórios com um pano húmido.
- ▶ Limpar as ranhuras de ventilação com um pincel.

15.2 Limpar o filtro

- ▶ Desligar o aspirador portátil e retirar a bateria.

- ▶ Remover o recipiente.

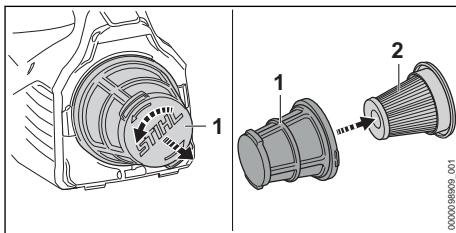

- ▶ Girar o cesto do filtro (1) para a esquerda e remover.
- ▶ Remover o filtro de papel (2).
- ▶ Remover a sujidade grosseira na parte exterior do filtro de papel (2).
- ▶ Bater com o filtro de papel (2).
- ▶ Bater com o cesto do filtro (1).
- ▶ Lavar o cesto do filtro (1) com água corrente e deixar secar ao ar.
- ▶ Inserir o filtro de papel (2) no cesto do filtro (1).
- ▶ Inserir o cesto do filtro (1) e girar para a direita até encaixar.

15.3 Limpeza da bateria

- ▶ Limpar a bateria com um pano húmido.

15.4 Limpeza do carregador

- ▶ Tirar a ficha de rede da tomada.
- ▶ Limpar o carregador com um pano húmido.
- ▶ Limpar os contactos eléctricos do carregador com um pincel ou uma escova macia.

16 Reparar**16.1 Reparar o aspirador portátil, bateria e carregador**

O utilizador não consegue efetuar a reparação por conta própria do aspirador portátil, da bateria nem do carregador.

- ▶ Se o aspirador portátil estiver danificado: não utilizar o aspirador portátil e consultar um revendedor especializado da STIHL.
- ▶ Caso a bateria esteja com defeito ou danificada: substituir a bateria.
- ▶ Caso o carregador esteja com defeito ou danificado: substituir o carregador.
- ▶ Caso a linha de conexão esteja com defeito ou danificada: Não usar o carregador e substituir a linha de conexão num revendedor especializado da STIHL.

17 Eliminação de avarias

17.1 Eliminar avarias do aspirador portátil ou da bateria

Avaria	LEDs no aspirador portátil	Causa	Solução
O aspirador portátil não arranca durante a ligação.	1 LED pisca a verde.	O estado de carga da bateria é demasiado reduzido.	► Carregar a bateria.
	1 LED acende-se a vermelho.	A bateria está demasiado quente ou demasiado fria.	► Remover a bateria. ► Deixar a bateria arrefecer ou aquecer.
	3 LED piscam a vermelho.	Existe uma avaria no aspirador portátil.	► Retirar a bateria e inseri-la novamente. ► Ligar o aspirador portátil. ► Se ainda 3 LED emitirem uma luz intermitente vermelha: não utilizar o aspirador portátil e consultar um revendedor especializado da STIHL.
	3 LEDs acendem-se a vermelho.	O aspirador portátil está muito quente.	► Remover a bateria. ► Deixar o aspirador portátil arrefecer.
	4 LED piscam a vermelho.	Existe uma avaria na bateria.	► Remover a bateria. ► Limpar os contactos eléctricos no compartimento da bateria. ► Introduzir a bateria. ► Ligar o aspirador portátil. ► Se continuarem a piscar 4 LEDs a vermelho: não utilizar a bateria e consultar um concessionário especializado da STIHL.
		A ligação eléctrica entre o aspirador portátil e a bateria está interrompida.	► Remover a bateria. ► Limpar os contactos eléctricos no compartimento da bateria. ► Introduzir a bateria.
O aspirador portátil desliga-se durante o funcionamento.		O aspirador portátil ou a bateria está molhado.	► Deixar o aspirador portátil ou a bateria secar,  18.6.
	3 LEDs acendem-se a vermelho.	O aspirador portátil está muito quente.	► Remover a bateria. ► Deixar o aspirador portátil arrefecer.
A capacidade de aspiração do aspirador portátil diminui.		Existe uma avaria eléctrica.	► Retirar a bateria e inseri-la novamente. ► Ligar o aspirador portátil.
	1 LED pisca a verde.	O estado de carga da bateria é demasiado reduzido.	► Carregar a bateria.
O período de funcionamento do aspirador portátil é demasiado curto.		O recipiente está cheio.	► Remover a bateria. ► Esvaziar o recipiente. ► Limpar o aspirador portátil.
		A bateria não está totalmente carregada.	► Carregar a bateria na totalidade.
		A durabilidade da bateria foi excedida.	► Substituir a bateria.

17.2 Eliminar avarias no carregador

Avaria	LED no carregador	Causa	Solução
A bateria não está a ser carregada.	O LED está aceso a vermelho.	A bateria está demasiado quente ou demasiado fria.	<ul style="list-style-type: none"> ▶ Deixar a bateria inserida no carregador. Deixar a bateria inserida no carregador. O processo de carregamento começa automaticamente assim que a gama de temperaturas permitida for alcançada.
	O LED emite uma luz intermitente vermelha.	A ligação elétrica entre o carregador e a bateria está interrompida.	<ul style="list-style-type: none"> ▶ Remover a bateria. ▶ Limpar os contactos elétricos presentes no carregador. ▶ Introduzir a bateria.
		Existe uma avaria no carregador.	▶ Não utilizar o carregador e consultar um revendedor especializado da STIHL.
		Existe uma avaria na bateria.	▶ Não utilizar a bateria e consultar um revendedor especializado da STIHL.
O carregador não executa um teste automático.	O LED não se acende durante aprox. 1 segundo a verde nem durante aprox. 1 segundo a vermelho.	A ligação elétrica para o carregador foi interrompida por breves momentos.	<ul style="list-style-type: none"> ▶ Tirar a ficha de rede da tomada. ▶ Aguardar durante 1 minuto. ▶ Inserir a ficha de rede na tomada.

18 Dados técnicos

18.1 Aspirador portátil STIHL SEA 20.0

- Bateria permitida: STIHL AS
- Peso sem bateria: 1,1 kg
- Fluxo máximo de ar: 1026 l/min
- Subpressão máxima: 80 mbar
- Dimensões
 - Comprimento: 465 mm
 - Largura: 113 mm
 - Altura: 187 mm
- Diâmetro interior da mangueira de aspiração: 29 mm
- Capacidade máxima do recipiente: 0,75 l

O período de funcionamento está indicado em www.stihl.com/battery-life.

18.2 Bateria STIHL AS

- Tecnologia da bateria: íões de lítio
- Tensão: 10,8 V
- Capacidade em Ah: ver placa de identificação
- Conteúdo energético em Wh: ver placa de identificação
- Peso em kg: ver placa de identificação

18.3 Carregador STIHL AL 1

- Tensão nominal: ver placa de identificação
- Frequência: ver placa de identificação
- Potência nominal: ver placa de identificação
- Corrente de carga: ver placa de identificação

- Conteúdo energético máximo da bateria permitida STIHL AS: 12,5 Ah

Os tempos de carregamento estão indicados em www.stihl.com/charging-times.

18.4 Linhas de extensão

Quando é usada uma linha de extensão, os seus fios devem apresentar, no mínimo, as seguintes secções transversais em função da tensão e do comprimento da linha de extensão:

Se a tensão nominal na placa de identificação estiver entre 220 V e 240 V:

- Comprimento do cabo até 20 m: AWG 15 / 1,5 mm²
- Comprimento do cabo 20 m a 50 m: AWG 13 / 2,5 mm²

Se a tensão nominal na placa de identificação estiver entre 100 V e 127 V:

- Comprimento do cabo até 10 m: AWG 14 / 2,0 mm²
- Comprimento do cabo 10 m a 30 m: AWG 12 / 3,5 mm²

18.5 Limites de temperatura

ATENÇÃO

- A bateria não está protegida contra todas as influências ambientais. A bateria pode incendiar-se ou explodir caso seja sujeita a determinadas influências ambientais. As pessoas podem sofrer ferimentos graves e podem ocorrer danos materiais.
 - ▶ Não carregar a bateria com temperaturas inferiores a - 20 °C ou superiores a + 50 °C.
 - ▶ Não usar o aspirador portátil, a bateria ou o carregador com temperaturas inferiores a - 20 °C ou superiores a + 50 °C.
 - ▶ Não guardar o aspirador portátil, a bateria ou o carregador com temperaturas inferiores a - 20 °C ou superiores a + 70 °C.

18.6 Intervalos de temperatura recomendados

Para a plena capacidade do aspirador, da bateria e do carregador, é necessário respeitar as seguintes gamas de temperatura:

- Carregar: + 5 °C até + 40 °C
- Utilização: - 10 °C até + 40 °C
- Armazenamento: - 20 °C até + 50 °C

A capacidade pode ser reduzida se a bateria for carregada, usada ou guardada fora dos intervalos de temperatura recomendados.

Se a bateria estiver molhada ou húmida, deixar secar a bateria durante, pelo menos, 48 h a uma temperatura acima dos + 15 °C e abaixo dos + 50 °C, bem como a uma humidade do ar inferior a 70%. Se a humidade do ar for superior, isso poderá prolongar o tempo de secagem.

18.7 REACH

REACH designa um decreto CE para registar, avaliar e autorizar produtos químicos.

Informações para cumprir o decreto REACH podem ser consultadas no site www.stihl.com/reach.

19 Peças de reposição e acessórios

19.1 Peças de reposição e acessórios

STIHL  Estes símbolos identificam peças de reposição originais da STIHL e acessórios originais da STIHL.

A STIHL recomenda a utilização de peças de reposição originais da STIHL e acessórios originais da STIHL.

Peças de reposição e acessórios de outros fabricantes não podem ser avaliados pela STIHL quanto a fiabilidade, segurança e adequação apesar do constante acompanhamento oferecido e a STIHL não se pode responsabilizar pela sua utilização.

As peças de reposição originais da STIHL e os acessórios originais da STIHL estão disponíveis num revendedor especializado da STIHL.

20 Eliminar

20.1 Eliminar o aspirador portátil, a bateria e o carregador

É possível obter informações sobre a eliminação junto da administração local ou num concessionário especializado da STIHL.

Uma eliminação incorreta pode causar danos para a saúde e o ambiente.

- ▶ Entregar os produtos STIHL, incluindo a embalagem, de acordo com as normas locais, num local de recolha adequado para valorização de resíduos.
- ▶ Não eliminar juntamente com o lixo doméstico.

21 Informação do produto

21.1 Aspirador portátil STIHL SEA 20.0

ANDREAS STIHL AG & Co. KG
Badstraße 115
D-71336 Waiblingen

Alemanha

- Construção: Aspirador portátil
- Marca: STIHL
- Tipo: SEA 20.0
- Identificação de série: SA03

A documentação técnica está guardada no departamento de autorização de produtos da ANDREAS STIHL AG & Co. KG.

O ano de fabrico, o país de produção e o número da máquina estão indicados no aspirador portátil.

Содержание

1	Предисловие.....	166
2	Информация к данному руководству по эксплуатации.....	166
3	Обзор.....	167
4	Указания по технике безопасности.....	168
5	Подготовка ручного пылесоса к эксплуатации.....	175
6	Зарядка аккумуляторов и светодиоды на аккумуляторе.....	175
7	Сборка ручного пылесоса.....	177
8	Установка и извлечение аккумулятора.....	177
9	Включение и выключение ручного пылесоса.....	177
10	Проверка ручного пылесоса и аккумулятора.....	178
11	Работа с ручным пылесосом.....	178
12	После работы.....	178
13	Транспортировка.....	179
14	Хранение.....	179
15	Очистка.....	180
16	Ремонт.....	181
17	Устранение неисправностей.....	181
18	Технические данные	183
19	Запасные части и принадлежности	184
20	Утилизация.....	184
21	Информация об изделии.....	184
22	Знаки соответствия.....	184
23	Адреса.....	184

1 Предисловие

Уважаемый клиент,

мы рады, что вы выбрали изделие STIHL. Мы разрабатываем и производим продукцию высочайшего качества, соответствующую потребностям наших клиентов. Наша продукция обеспечивает высокую надежность даже при экстремальных нагрузках.

STIHL – это и высочайшее качество обслуживания. Наши представители всегда готовы провести для вас компетентную консультацию и инструктаж, а также обеспечить всестороннюю техническую поддержку.

Компания STIHL безоговорочно проводит политику бережного и ответственного отношения к природе. Данное руководство по эксплуатации предназначено для содействия вам в безопасной и экологически благоприятной эксплуатации изделия STIHL в течение всего длительного срока службы.

Мы благодарим вас за доверие и желаем приятных впечатлений от вашего нового изделия STIHL.



д-р Николас Штиль

ВАЖНО! ПЕРЕД ПРИМЕНЕНИЕМ ОЗНАКОМИТЬСЯ И СОХРАНИТЬ.

2 Информация к данному руководству по эксплуатации

2.1 Обозначение предупредительных сообщений в тексте



ПРЕДУПРЕЖДЕНИЕ

- Указывает на возможные опасности, которые могут привести к тяжелым травмам или летальному исходу.
 - ▶ Описанные меры помогут предотвратить тяжелые травмы или летальный исход.

УКАЗАНИЕ

- Указывает на возможные опасности, которые могут привести к материальному ущербу.
 - ▶ Описанные меры помогут избежать материального ущерба.

2.2 Символы в тексте



Данный символ указывает на главу в данной инструкции по эксплуатации.

3 Обзор

3.1 Ручной пылесос, аккумулятор и зарядное устройство

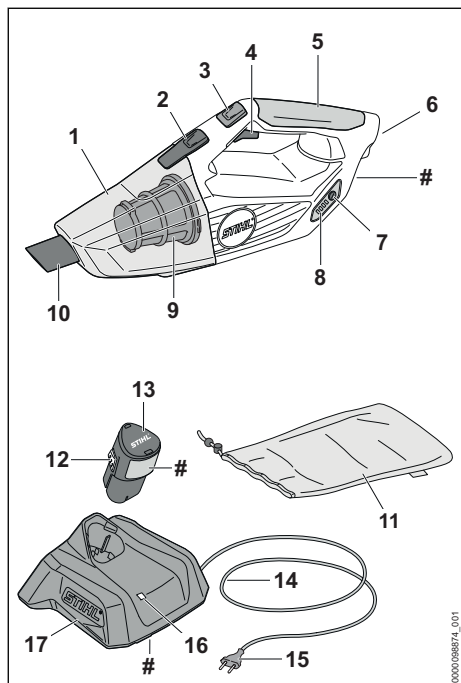

1 Контейнер

Контейнер собирает всосанные пыль и грязь.

2 Фиксатор

Фиксатор удерживает контейнер на ручном пылесосе.

3 Кнопка памяти оборотов

Кнопка памяти оборотов фиксирует усилие всасывания.

4 Рычаг переключения

Рычаг переключения включает и выключает ручной пылесос.

5 Рукоятка управления

Рукоятка управления служит для управления, удержания и ведения ручного пылесоса.

6 Аккумуляторный отсек

В аккумуляторном отсеке размещается аккумулятор.

7 Кнопка

Кнопка активирует светодиоды на ручном пылесосе.

8 Светодиоды

Светодиоды отображают уровень заряда аккумулятора и неисправности.

9 Фильтр

Фильтр фильтрует пыль и грязь, содержащиеся во всасываемом воздухе.

10 Сопло

Сопло направляет всосанную пыль и грязь в контейнер.

11 Сумка

Сумка служит для транспортировки и хранения ручного пылесоса, аккумулятора, зарядного устройства и принадлежностей.

12 Фиксирующий крючок

Фиксирующий крючок удерживает аккумулятор в аккумуляторном отсеке.

13 Аккумулятор

Аккумулятор обеспечивает ручной пылесос электроэнергией.

14 Кабель питания

Кабель питания соединяет зарядное устройство со штепсельной вилкой.

15 Штепсельная вилка

Штепсельная вилка соединяет кабель питания с розеткой

16 Светодиод

Светодиод отображает состояние зарядного устройства.

17 Зарядное устройство

Зарядное устройство заряжает аккумулятор.

Заводская табличка с серийным номером

3.2 Принадлежности

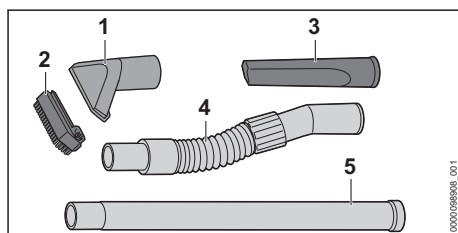

1 Всасывающая насадка

Всасывающая насадка используется для всасывания грубых загрязнений.

2 Щеточная насадка

Щеточная насадка используется для всасывания загрязнений с чувствительных поверхностей.

3 Щелевая насадка

Щелевая насадка служит для всасывания пыли в труднодоступных местах.

4 Всасывающий шланг

Всасывающий шланг предназначен для удлинения установленной насадки.

5 Удлинительная трубка

Удлинительная трубка предназначена для удлинения установленных насадок.

3.3 Символы

Символы и индикаторы на ручном пылесосе, аккумуляторе и зарядном устройстве означают следующее:



Активировать кнопку памяти оборотов.



Светится или мигает зеленый светодиод. Аккумулятор заряжается.



Светодиод мигает красным светом. Между аккумулятором и зарядным устройством отсутствует электрический контакт, или в аккумуляторе/зарядном устройстве имеется неисправность.



Значение рядом с символом представляет собой энергоемкость аккумулятора согласно спецификации изготовителя ячеек. Реальная энергоемкость при эксплуатации ниже.



Эксплуатировать электрическое устройство в закрытом и сухом помещении.



Не утилизировать изделие вместе с бытовыми отходами.



Прочсть, усвоить руководство по эксплуатации и хранить его в доступном месте.

4 Указания по технике безопасности**4.1 Предупреждающие символы**

Предупреждающие символы на ручном пылесосе, аккумуляторе или зарядном устройстве означают следующее:



Соблюдать меры предосторожности и правила техники безопасности.



Прочсть, усвоить руководство по эксплуатации и хранить его в доступном месте.



Вынимать аккумулятор на время перерывов в работе, транспортировки, хранения, технического обслуживания или ремонта.



Защищать ручной пылесос и зарядное устройство от дождя и влажности.



Бережть аккумулятор от воздействия высоких температур и огня.



Бережть аккумулятор от дождя и влаги и не погружать в жидкости.

4.2 Применение по назначению

Ручной пылесос STIHL SEA 20.0 для всасывания сухой пыли и грязи в пределах дома.

Запрещается использовать ручной пылесос во время дождя.

Аккумулятор STIHL AS обеспечивает ручной пылесос электроэнергией.

Зарядное устройство STIHL AL 1 используется для зарядки аккумулятора STIHL AS.

▲ ПРЕДУПРЕЖДЕНИЕ

■ Аккумуляторы и зарядные устройства, не утвержденные компанией STIHL для ручного пылесоса, могут стать причиной пожара или взрыва. Возможны тяжелые или смертельные травмы, а также материальный ущерб.

► Использовать ручной пылесос с аккумулятором STIHL AS.

► Заряжать аккумулятор STIHL AS с помощью зарядного устройства STIHL AL 1.

■ Использование ручного пылесоса, аккумулятора или зарядного устройства не по назначению может привести к тяжелым или смертельным травмам и к материальному ущербу.

► Использовать ручной пылесос, аккумулятор и зарядное устройство в соответствии с описанием в настоящем руководстве по эксплуатации.

4.3 Требования к пользователю

▲ ПРЕДУПРЕЖДЕНИЕ

- Пользователи без инструктажа могут не понять или неправильно оценить риски, связанные с эксплуатацией ручного пылесоса. Это чревато тяжелыми травмами или летальным исходом для пользователя или других лиц.



- ▶ Прочсть, усвоить руководство по эксплуатации и хранить его в доступном месте.

- ▶ При передаче ручного пылесоса другому лицу: передать в комплекте руководство по эксплуатации.
- ▶ Убедиться в том, что пользователь соответствует следующим требованиям.
 - Пользователь находится в отдохнувшем состоянии.

– Имеются физические, сенсорные и умственные способности к управлению и работе с ручным пылесосом.

– Пользователь способен распознать и оценить опасности, связанные с ручным пылесосом.

– Пользователь достиг совершеннолетия или находится на профессиональном обучении под наблюдением согласно государственным предписаниям.

– Пользователь прошел инструктаж у дилера STIHL или компетентного лица перед началом работы с ручным пылесосом.

– Пользователь не находится под воздействием алкогольных, наркотических веществ или медицинских препаратов.

- ▶ В случае неясностей обратиться к дилеру STIHL.

4.4 Одежда и оснащение

▲ ПРЕДУПРЕЖДЕНИЕ

- При работе длинные волосы могут быть затянуты в ручной пылесос. Это чревато тяжелыми травмами пользователя.
 - ▶ Длинные волосы связать и закрепить так, чтобы они находились поверх плеч.
- Во время работы возможно образование пыли. Пыль, попавшая в дыхательные пути, может причинить вред здоровью и вызвать аллергические реакции.
 - ▶ В случае запыления: носить пылезащитную маску.
- Несоответствующая одежда может зацепиться за ручной пылесос. Пользователи без подходящей одежды могут получить тяжелые травмы.
 - ▶ Носить плотно прилегающую одежду.
 - ▶ Снять шарфы и украшения.
- При ношении неподходящей обуви пользователь может поскользнуться. Возможно травмирование пользователя.
 - ▶ Надевайте прочную, закрытую обувь с рифленой подошвой.

4.5 Рабочая зона и окружающее пространство

4.5.1 Рабочая зона и окружающее пространство

▲ ПРЕДУПРЕЖДЕНИЕ

- Посторонние лица, дети и животные могут не понять и неправильно оценить опасности, связанные с ручным пылесосом. Посторонние лица, дети и животные могут получить тяжелые травмы.
 - ▶ Посторонние лица, дети и животные не должны находиться в зоне проведения работ.
 - ▶ Не оставлять ручной пылесос без присмотра.
 - ▶ Не допускать игры детей с ручным пылесосом.
- Ручной пылесос не защищен от воды. Эксплуатация во время дождя или при высокой влажности может привести к пора-

жению электрическим током. Для пользователя это чревато тяжелыми травмами или летальным исходом, а ручной пылесос может получить повреждения.



- ▶ Не работать при дожде и высокой влажности.

- Электрические узлы ручного пылесоса могут искрить. В легковоспламеняющейся или взрывоопасной среде искры могут стать причиной пожара и взрыва. Возможны тяжелые или смертельные травмы, а также материальный ущерб.
 - ▶ Запрещено работать в легковоспламеняющихся и взрывоопасных средах.
- Вдыхание отработанного воздуха может причинить вред здоровью и вызвать аллергические реакции.
 - ▶ Обеспечить достаточную вентиляцию.
 - ▶ Соблюдать государственные предписания по вентиляции помещений и интенсивности воздухообмена.

4.5.2 Аккумулятор

▲ ПРЕДУПРЕЖДЕНИЕ

- Посторонние лица, дети и животные могут не понять и неправильно оценить опасности, связанные с аккумулятором. Посторонние лица, дети и животные могут получить тяжелые травмы.
 - ▶ Не подпускайте близко посторонних лиц, детей и животных.
 - ▶ Не оставлять аккумулятор без присмотра.
 - ▶ Не допускать игры детей с аккумулятором.
- Аккумулятор не защищен от всех внешних воздействий. При определенных внешних воздействиях аккумулятор может загореться, взорваться или получить необратимые повреждения. Это может привести к тяжелым травмам и материальному ущербу.
 - ▶ Беречь аккумулятор от воздействия высоких температур и огня.
 - ▶ Не бросать аккумулятор в огонь.
- ▶ Запрещается заряжать, использовать и хранить аккумулятор вне пределов указанных ограничений по температуре,  18.5.



- ▶ Беречь аккумулятор от дождя и влаги и не погружать в жидкости.

- ▶ Хранить аккумулятор вдали от мелких металлических предметов.
- ▶ Не подвергать аккумулятор воздействию высокого давления.
- ▶ Не подвергать аккумулятор воздействию микроволн.
- ▶ Предохранять аккумулятор от химических веществ и солей.

4.5.3 Зарядное устройство

▲ ПРЕДУПРЕЖДЕНИЕ

- Посторонние лица и дети могут не понять и неправильно оценить опасности, связанные с зарядным устройством и электрическим током. Посторонние лица, дети и животные могут получить тяжелые или смертельные травмы.
 - ▶ Не подпускайте близко посторонних лиц, детей и животных.
- ▶ Не допускайте игры детей с зарядным устройством.
- Зарядное устройство не является влагопроницаемым. Эксплуатация во время дождя или при высокой влажности может привести к поражению электрическим током. Пользователь может получить травмы, а зарядное устройство может быть повреждено.
 - ▶ Не эксплуатируйте во время дождя и в условиях высокой влажности.
- Зарядное устройство не защищено от всех внешних воздействий. При определенных внешних воздействиях зарядное устройство может загореться или взорваться. Это может привести к тяжелым травмам и материальному ущербу.
 - ▶ Эксплуатируйте зарядное устройство в закрытом и сухом помещении.
 - ▶ Не эксплуатируйте зарядное устройство в легковоспламеняющейся и взрывоопасной среде.
 - ▶ Не эксплуатировать зарядное устройство на легковоспламеняющемся основании.
 - ▶ Запрещается применять и хранить зарядное устройство вне пределов указанных ограничений по температуре,  18.5.
- О кабель питания можно споткнуться. Это может привести к травмам и к повреждению зарядного устройства.
 - ▶ Кабель питания должен лежать ровно на полу.



- ▶ Не эксплуатируйте во время дождя и в условиях высокой влажности.

4.6 Безопасное состояние

4.6.1 Безопасное состояние

Ручной пылесос находится в безопасном состоянии, если выполнены следующие условия:

- Ручной пылесос не имеет повреждений.
- Ручной пылесос чистый и сухой.
- Органы управления исправны, и в их конструкции не вносились изменения.
- Используются только оригинальные принадлежности STIHL для данного ручного пылесоса.
- Принадлежности установлены надлежащим образом.

▲ ПРЕДУПРЕЖДЕНИЕ

- В небезопасном состоянии узлы не могут работать надлежащим образом, и предохранительные устройства могут выйти из строя. Это может стать причиной тяжелых травм людей или летального исхода.
 - ▶ Работать с неповрежденным ручным пылесосом.
 - ▶ Если ручной пылесос находится в загрязненном или влажном состоянии: очистить и просушить.
 - ▶ Не вносить изменения в конструкцию ручного пылесоса.
 - ▶ Если органы управления не работают: не пользоваться ручным пылесосом.
 - ▶ Работать с установленным и неповрежденным фильтром.
 - ▶ Использовать только оригинальные принадлежности STIHL для данного ручного пылесоса.
 - ▶ Установить принадлежности в соответствии с описанием в настоящем руководстве по эксплуатации или в руководстве по эксплуатации принадлежности.
 - ▶ Заменить изношенные или поврежденные указательные таблички.
 - ▶ Не помещать предметы в отверстия ручного пылесоса.

4.6.2 Аккумулятор

Аккумулятор находится в безопасном состоянии при выполнении следующих условий.

- Аккумулятор не поврежден.
- Аккумулятор чистый и сухой.
- Аккумулятор находится в рабочем состоянии и его конструкция не подвергалась изменениям.

▲ ПРЕДУПРЕЖДЕНИЕ

- В небезопасном состоянии аккумулятор не может надежно работать. Это может стать причиной тяжелых травм.
 - ▶ Разрешается использовать только неповрежденный и исправный аккумулятор.
 - ▶ Запрещено заряжать поврежденный или неисправный аккумулятор.
 - ▶ Если аккумулятор загрязнен, его необходимо очистить.
 - ▶ Если аккумулятор мокрый или влажный, его необходимо просушить, ☞ 18.6.
 - ▶ Не изменять конструкцию аккумулятора.
 - ▶ Не помещать предметы в отверстия аккумулятора.
 - ▶ Не соединять контакты аккумулятора с металлическими предметами, это может вызвать короткое замыкание.
 - ▶ Запрещается вскрывать аккумулятор.
 - ▶ Замените изношенные или поврежденные указательные таблички.
- Из поврежденного аккумулятора может вытечь жидкость. Контакт жидкости с кожей или глазами может вызвать раздражение кожи или глаз.
 - ▶ Избегать контакта с жидкостью.
 - ▶ Если произошел контакт с кожей: обильно промыть места контакта на коже водой с мылом.
 - ▶ В случае попадания в глаза: обильно промывать глаза водой в течение не менее 15 минут, после чего обратиться к врачу.
- Поврежденный или неисправный аккумулятор может издавать необычный запах, дымиться или гореть. Возможны тяжелые или смертельные травмы, а также материальный ущерб.
 - ▶ Если аккумулятор издает необычный запах или дымится: не использовать аккумулятор и держать его на безопасном расстоянии от горючих веществ.
 - ▶ При возгорании аккумулятора: попытаться погасить пламя огнетушителем или водой.

4.6.3 Зарядное устройство

Зарядное устройство находится в безопасном состоянии, если выполняются следующие условия:

- на зарядном устройстве отсутствуют повреждения;
- зарядное устройство чистое и сухое.

▲ ПРЕДУПРЕЖДЕНИЕ

- В небезопасном состоянии узлы не могут работать надлежащим образом, и система безопасности выходит из строя. Это чревато тяжелыми или летальными травмами.
 - ▶ Использовать неповрежденное зарядное устройство.
 - ▶ Если зарядное устройство повреждено или мокрое: очистить зарядное устройство и дать ему высохнуть.
 - ▶ Не вносить изменения в конструкцию зарядного устройства.
 - ▶ Не помещать предметы в отверстия зарядного устройства.
 - ▶ Не соединять контакты зарядного устройства с металлическими предметами – это может привести к короткому замыканию.
 - ▶ Не вскрывать зарядное устройство.

4.7 Работа

▲ ПРЕДУПРЕЖДЕНИЕ

- В определенных ситуациях пользователь не может больше работать сосредоточенно. Пользователь может споткнуться, упасть и получить тяжелые травмы.
 - ▶ Работать нужно спокойно, максимально контролируя ситуацию.
 - ▶ При плохом освещении и плохой видимости не работать с ручным пылесосом.
 - ▶ Ручной пылесос предназначен для использования одним человеком.
 - ▶ Обращать внимание на препятствия.
 - ▶ При работе стоять на грунте/полу и удерживать равновесие.
 - ▶ При появлении признаков усталости сделать перерыв.
- Если в процессе работы с ручным пылесосом происходят изменения или режим его работы меняется, возможно, ручной пылесос находится в небезопасном состоянии. Это может привести к тяжелым травмам и материальному ущербу.
 - ▶ Прекратить работу, извлечь аккумулятор и обратиться к дилеру STIHL.
 - ▶ Ручной пылесос эксплуатировать только в положении стоя.
 - ▶ Не накрывать ручной пылесос и обеспечить достаточный обмен охлаждающего воздуха.

4.8 Зарядка

▲ ПРЕДУПРЕЖДЕНИЕ

- При зарядке поврежденное или неисправное зарядное устройство может издавать необычный запах или дымиться. Это чревато травмами и материальным ущербом.
 - ▶ Вынуть штепсельную вилку из розетки.
- При недостаточном отводе тепла зарядное устройство может перегреться и вызвать пожар. Возможны тяжелые или летальные травмы либо материальный ущерб.
 - ▶ Не вскрывать зарядное устройство.

4.9 Электрическое подключение

Контакт с проводящими ток узлами может произойти по следующим причинам.

- Поврежден кабель питания или удлинительный шнур.
- Повреждена штепсельная вилка кабеля питания или удлинительного шнура.
- Неправильно смонтирована розетка.

▲ ОПАСНОСТЬ

- Контакт с проводящими ток узлами может привести к удару током. Это чревато тяжелыми травмами или летальным исходом для пользователя.
 - ▶ Убедиться в том, что кабель питания, удлинительный шнур и их штепсельные вилки не повреждены.



Если кабель питания или удлинительный шнур поврежден

- ▶ не прикасаться к поврежденному месту;
- ▶ вынуть штепсельную вилку из розетки.
- ▶ Браться за кабель питания, соединительный шнур и их штепсельные вилки сухими руками.
- ▶ Подключить штепсельную вилку кабеля питания или удлинительного шнура в установленную надлежащим образом и защищенную розетку с защитным контактом.
- ▶ Подсоединить зарядное устройство через защитный выключатель тока утечки (30 мА, 30 мс).
- Поврежденный или неподходящий удлинительный шнур может привести к удару током. Это может стать причиной тяжелых травм людей или летального исхода.
 - ▶ Использовать удлинительный шнур с надлежащим сечением жил, ☐ 18.4.

▲ ПРЕДУПРЕЖДЕНИЕ

- Во время зарядки неправильное напряжение или неправильная частота в сети могут вызвать перенапряжение зарядного устройства. Возможно повреждение зарядного устройства.
 - ▶ Убедиться в том, что напряжение и частота сети соответствуют данным на заводской табличке зарядного устройства.
- Если зарядное устройство подключено к многопозиционной розетке, то при зарядке возможна перегрузка электрических узлов. Электрические узлы могут нагреться и стать причиной пожара. Возможны тяжелые или смертельные травмы, а также материальный ущерб.
 - ▶ Убедитесь, что номинальная мощность многопозиционной розетки не превышает данными на заводской табличке зарядного устройства и всех электрических устройств, подключенных к розетке.
- При неправильной прокладке кабеля питания и удлинительного шнура возможно их повреждение; кроме того, о них могут споткнуться люди. Это может привести к травмам, а кабель питания или удлинительный шнур могут быть повреждены.
 - ▶ Проложить кабель питания и удлинительный шнур так, чтобы о них нельзя было споткнуться.
 - ▶ Проложить кабель питания и удлинительный шнур так, чтобы предотвратить возможность их натяжения и запутывания.
 - ▶ Проложить кабель питания и удлинительный шнур так, чтобы предотвратить возможность их повреждения, перегиба, зажатия или истирания.
 - ▶ Предохранить кабель питания и удлинительный шнур от воздействия высоких температур, масел и химикатов.
 - ▶ Проложить кабель питания и удлинительный шнур на сухом основании.
- В процессе работы удлинительный шнур нагревается. Если не обеспечить отвод тепла, может возникнуть пожар.
 - ▶ При использовании кабельного барабана: полностью размотать кабель с барабана.
- При монтаже зарядного устройства на стене могут быть повреждены проходящие в стене электрические провода и трубы. Контакт с электрическими проводами может привести к поражению электриче-

ским током. Это может привести к тяжелым травмам и материальному ущербу.

- ▶ Убедиться в том, что в данном месте в стене не проходят электрические провода и трубы.
- При подвешивании зарядного устройства на стене вопреки инструкциям в настоящем руководстве по эксплуатации возможно падение зарядного устройства или аккумулятора либо перегрев зарядного устройства. Это может привести к травмам и материальному ущербу.
 - ▶ Подвесить зарядное устройство на стену в соответствии с описанием в настоящем руководстве по эксплуатации.
- При подвешивании на стену зарядного устройства со вставленным аккумулятором он может выпасть из зарядного устройства. Это может привести к травмам и материальному ущербу.
 - ▶ Сначала подвесить зарядное устройство на стену, а затем вставить аккумулятор.

4.10 Транспортировка

4.10.1 Ручной пылесос

▲ ПРЕДУПРЕЖДЕНИЕ

- Во время транспортировки ручной пылесос может перевернуться или сдвинуться. Это чревато травмами и материальным ущербом.



- ▶ Извлечь аккумулятор.

- ▶ Транспортировать ручной пылесос в прилагаемой к нему сумке.
- ▶ Если сумка отсутствует в комплекте поставки: закрепить ручной пылесос стяжными ремнями, лентами или сеткой, чтобы он не мог опрокинуться и сместиться.

4.10.2 Аккумулятор

▲ ПРЕДУПРЕЖДЕНИЕ

- Аккумулятор не защищен от всех внешних воздействий. Определенные внешние воздействия могут привести к повреждению аккумулятора и к материальному ущербу.
 - ▶ Не транспортировать поврежденный аккумулятор.
 - ▶ Если в комплект поставки входит сумка: транспортировать аккумулятор в прилагаемой сумке.

- Во время транспортировки аккумулятор может перевернуться или сдвинуться. Это может привести к травмам и материальному ущербу.
 - ▶ Вложить аккумулятор в упаковку так, чтобы он не двигался.
 - ▶ Зафиксировать упаковку так, чтобы она не двигалась.

4.10.3 Зарядное устройство

▲ ПРЕДУПРЕЖДЕНИЕ

- При транспортировке зарядное устройство может опрокинуться или сместиться. Это чревато травмами и материальным ущербом.
 - ▶ Вынуть штепсельную вилку из розетки.
 - ▶ Извлечь аккумулятор.
 - ▶ Транспортировать зарядное устройство в прилагаемой к нему сумке.
 - ▶ Если сумка в комплекте поставки отсутствует: Закрепить зарядное устройство стяжными ремнями, лентами или сеткой, чтобы оно не могло опрокинуться и сместиться.
- Кабель питания не предназначен для ношения на нем зарядного устройства. Кабель питания и зарядное устройство могут быть повреждены.
 - ▶ Смотать кабель питания и закрепить на зарядном устройстве.

4.11 Хранение

4.11.1 Ручной пылесос

▲ ПРЕДУПРЕЖДЕНИЕ

- Дети могут не осознать и неправильно оценить опасности, связанные с ручным пылесосом. Это может привести к тяжелым травмам детей.



- ▶ Извлечь аккумулятор.

- ▶ Храните ручной пылесос в недоступном для детей месте.
- Контакты ручного пылесоса и металлические узлы могут подвергнуться коррозии из-за сырости. Возможно повреждение ручного пылесоса.



- ▶ Извлечь аккумулятор.

- ▶ Храните ручной пылесос в чистом и сухом состоянии.

4.11.2 Аккумулятор

▲ ПРЕДУПРЕЖДЕНИЕ

- Дети могут не осознать и неправильно оценить опасности, связанные с аккумулятором. Это может привести к тяжелым травмам детей.
 - ▶ Храните аккумулятор в недоступном для детей месте.
- Аккумулятор не защищен от всех внешних воздействий. Определенные внешние воздействия на аккумулятор могут привести к его необратимому повреждению.
 - ▶ Хранить аккумулятор в чистом и сухом состоянии.
 - ▶ Хранить аккумулятор в закрытом помещении.
 - ▶ Хранить аккумулятор отдельно от ручного пылесоса.
 - ▶ Если аккумулятор хранится в зарядном устройстве: вынуть штепсельную вилку и хранить аккумулятор с зарядом от 40 % до 60 % (2 горящих зеленых светодиода).
 - ▶ Запрещается хранить аккумулятор вне диапазона указанных ограничений по температуре,  18.5.

4.11.3 Зарядное устройство

▲ ПРЕДУПРЕЖДЕНИЕ

- Дети могут не понять и неправильно оценить опасности, связанные с зарядным устройством. Это может привести к тяжелым травмам или смерти детей.
 - ▶ Вынуть штепсельную вилку.
 - ▶ Хранить зарядное устройство в недоступном для детей месте.
- Зарядное устройство не защищено от всех внешних воздействий. Определенные внешние воздействия могут привести к повреждению зарядного устройства.
 - ▶ Вынуть штепсельную вилку.
 - ▶ Если зарядное устройство нагрето: дать ему остыть.
 - ▶ Хранить зарядное устройство в чистом и сухом состоянии.
 - ▶ Хранить зарядное устройство в закрытом помещении.
 - ▶ Запрещается хранить зарядное устройство вне диапазона указанных ограничений по температуре,  18.5.
- Кабель питания не предназначен для ношения или подвешивания зарядного устройства. Кабель питания и зарядное устройство могут быть повреждены.

- ▶ Брать и держать зарядное устройство за корпус. На зарядном устройстве имеется утопленная ручка, чтобы упростить подъем зарядного устройства.
- ▶ Повесить зарядное устройство на настенную консоль.

4.12 Очистка, техническое обслуживание и ремонт

▲ ПРЕДУПРЕЖДЕНИЕ

- Если при очистке, техническом обслуживании или ремонте вставлен аккумулятор, возможно неконтролируемое включение ручного пылесоса. Это может привести к тяжелым травмам и материальному ущербу.



- ▶ Извлечь аккумулятор.

- Агрессивные чистящие средства, очистка струей воды или острые предметы могут повредить ручной пылесос, аккумулятор и зарядное устройство. Неправильная очистка ручного пылесоса, аккумулятора или зарядного устройства может привести к сбоям в работе компонентов и выходу из строя предохранительных устройств. Это может стать причиной тяжелых травм.
- ▶ Чистите ручной пылесос, аккумулятор и зарядное устройство в соответствии с описанием в настоящем руководстве по эксплуатации.
- Неправильное выполнение технического обслуживания или ремонта ручного пылесоса, аккумулятора или зарядного устройства может привести к неполадкам в работе узлов и выходу из строя предохранительных устройств. Это может стать причиной тяжелых травм людей или летального исхода.
- ▶ Не производить самостоятельное техническое обслуживание или ремонт ручного пылесоса, аккумулятора и зарядного устройства.
- ▶ При необходимости техобслуживания или ремонта ручного пылесоса, аккумулятора или зарядного устройства обратиться к дилеру STIHL.

5 Подготовка ручного пылесоса к эксплуатации

5.1 Подготовка ручного пылесоса к эксплуатации

Каждый раз перед началом работы необходимо выполнить следующее.

- ▶ Убедитесь в надлежащем состоянии указанных ниже компонентов.
 - Ручной пылесос, 4.6.1.
 - Аккумулятор, 4.6.2.
 - Зарядное устройство, 4.6.3.
- ▶ Проверить аккумулятор, 10.2.
- ▶ Полностью зарядить аккумулятор, 6.2.
- ▶ Очистить ручной пылесос, 15.1
- ▶ Проверить органы управления, 10.1.
- ▶ Если указанные работы выполнить невозможно: не использовать ручной пылесос и обратиться к дилеру STIHL.

6 Зарядка аккумуляторов и светодиоды на аккумуляторе

6.1 Монтаж зарядного устройства на стене

Зарядное устройство можно смонтировать на стене.

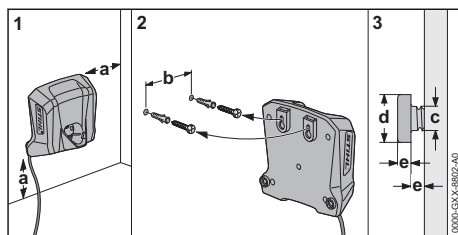

► **Смонтировать зарядное устройство на стене так, выполнив следующие условия:**

- Использовать подходящие крепежные детали.
- Зарядное устройство должно располагаться горизонтально.

Соблюдены следующие размеры:

- a = не менее 100 мм
- b = 54 мм
- c = 4,5 мм
- d = 9 мм
- e = 2,5 мм

6.2 Зарядка аккумулятора

Время зарядки зависит от различных факторов, в том числе от температуры аккумулятора и от окружающей температуры. Для обеспечения оптимальной мощности необходимо соблюдать рекомендованные температурные режимы,  18.6. Фактическое время зарядки может отличаться от указанного. Время зарядки указано на сайте www.stihl.com/charging-times.

Если штепсельная вилка вставлена в розетку и аккумулятор установлен в зарядное устройство, процесс зарядки начинается автоматически. Когда аккумулятор полностью заряжен, зарядное устройство автоматически отключается.

В процессе зарядки зарядное устройство и аккумулятор нагреваются.

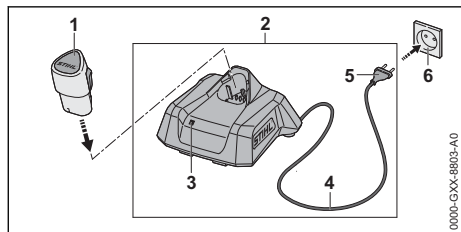

- Вставить штепсельную вилку (5) в удобную доступную розетку (6).

Зарядное устройство (2) выполняет самопроверку. Светодиод (3) примерно 1 секунду светится зеленым светом и примерно 1 секунду — красным.

- Проложить кабель питания (4).
- Вставить аккумулятор (1) в направляющие зарядного устройства (2) и вдавить до упора. Светится или мигает зеленый светодиод (3). Аккумулятор (2) заряжается.
- Если светодиод (3) больше не светится: аккумулятор (1) полностью заряжен и его можно вынуть из зарядного устройства (2).
- Если зарядное устройство (2) больше не используется: вынуть штепсельную вилку (5) из розетки (6).

6.3 Индикация уровня заряда

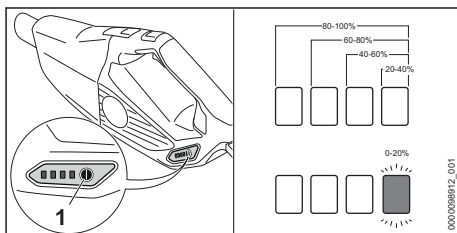

- Установить аккумулятор.
- Нажать кнопку (1). В течение примерно 5 секунд горят зеленые светодиоды, отображая уровень заряда.
- Если правый светодиод мигает зеленым светом: зарядить аккумулятор.

6.4 Светодиоды на ручном пылесосе

Светодиоды показывают уровень заряда или неисправности аккумулятора. Светодиоды могут светиться или мигать зеленым или красным светом.

Если светодиоды светятся или мигают зеленым светом, показывается уровень заряда.

- Если светодиоды светятся или мигают красным светом, следует устранить неисправности,  17.1.

В ручном пылесосе или в аккумуляторе возникла неисправность.

6.5 Светодиод на зарядном устройстве

Светодиод отображает состояние зарядного устройства или неисправности. Могут гореть

либо мигать зеленые или красные светодиоды.

Если горит или мигает зеленый светодиод, аккумулятор заряжается.

- ▶ Если горит или мигает красный светодиод: устранить неисправности, [17](#).
Имеет место неисправность зарядного устройства или аккумулятора.

7 Сборка ручного пылесоса

7.1 Установка принадлежностей

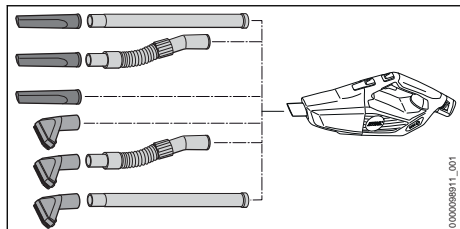

- ▶ Собрать принадлежности и установить на насадку.

Снятие и установка щеточной насадки

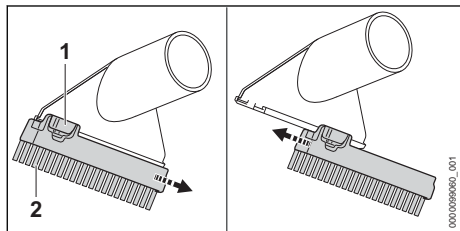

Снятие щеточной насадки:

- ▶ Нажать и удерживать фиксирующий рычаг (1).
- ▶ Снять щеточную насадку (2).

Установка щеточной насадки:

- ▶ Вставить щеточную насадку (1) до упора в направляющие на всасывающей насадке. Щеточная насадка фиксируется с щелчком.

8 Установка и извлечение аккумулятора

8.1 Установка аккумулятора

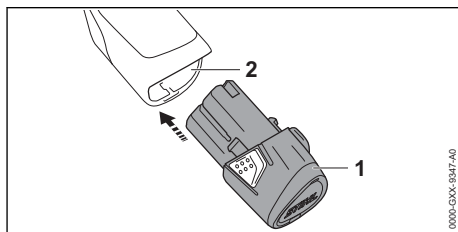

- ▶ Вставить аккумулятор (1) в аккумуляторный отсек (2) до упора. Аккумулятор (1) фиксируется со щелчком.

8.2 Извлечение аккумулятора

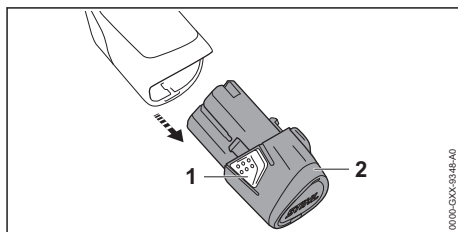

- ▶ Нажать на оба фиксирующих крюка (1). Аккумулятор (2) разблокирован и его можно вынуть.

9 Включение и выключение ручного пылесоса

9.1 Включение ручного пылесоса

- ▶ Держать ручной пылесос одной рукой за рукоятку управления так, чтобы большой палец охватывал эту рукоятку.

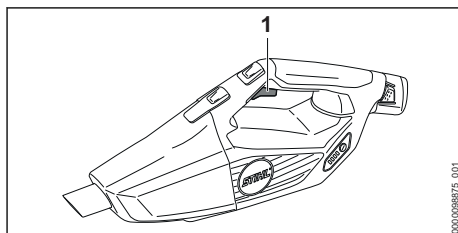

- ▶ Указательным пальцем нажать рычаг переключения (1) и удерживать его в нажатом положении. Ручной пылесос ускоряет работу и всасывает засасываемый материал.

9.2 Выключение ручного пылесоса

- ▶ Отпустить рычаг переключения. Засасываемый материал больше не всасывается.
- ▶ Если всасывание засасываемого материала продолжается, извлечь аккумулятор и обратиться к дилеру STIHL. Ручной пылесос неисправен.

10 Проверка ручного пылесоса и аккумулятора

10.1 Проверка органов управления

Рычаг переключения

- ▶ Извлеките аккумулятор.
- ▶ Нажать рычаг переключения.
- ▶ Если рычаг переключения движется туго или не возвращается в исходное положение: не использовать ручной пылесос и обратиться к дилеру STIHL. Рычаг переключения неисправен.

Включение ручного пылесоса

- ▶ Установить аккумулятор.
- ▶ Нажать и удерживать рычаг переключения. Засасываемый материал всасывается.
- ▶ Если 3 светодиода мигают красным светом: извлечь аккумулятор и обратиться к дилеру STIHL. В ручном пылесосе возникла неисправность.
- ▶ Отпустить рычаг переключения. Засасываемый материал больше не всасывается.
- ▶ Если всасывание засасываемого материала продолжается, извлечь аккумулятор и обратиться к дилеру STIHL. Ручной пылесос неисправен.

10.2 Проверка аккумулятора

- ▶ Установить аккумулятор.
- ▶ Нажать кнопку на ручном пылесосе. Светодиоды светятся или мигают.
- ▶ Если светодиоды не светятся и не мигают: не использовать ручной пылесос и аккумулятор и обратиться к дилеру STIHL. В ручном пылесосе или в аккумуляторе возникла неисправность.

11 Работа с ручным пылесосом

11.1 Удержание и направление ручного пылесоса

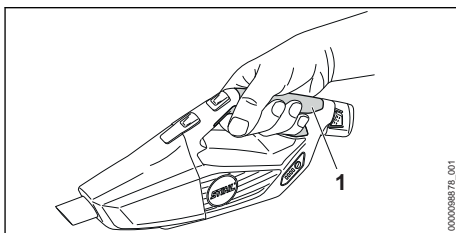

- ▶ Держать и вести ручной пылесос рукой за рукоятку управления (1) так, чтобы большой палец обхватывал рукоятку управления.

11.2 Всасывание пыли и грязи

- ▶ Включить ручной пылесос.
- ▶ Держать ручной пылесос одной рукой за рукоятку управления и чистить пылесосом непосредственно или с помощью установленных принадлежностей.

Для обеспечения оптимальной мощности необходимо соблюдать рекомендованные температурные режимы, 18.6.

11.3 Активация и деактивация кнопки памяти оборотов

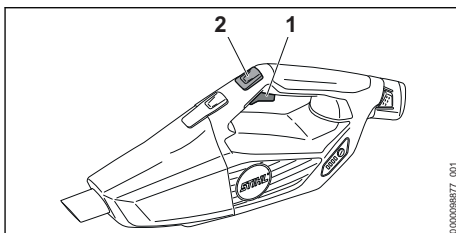

- ▶ Включить ручной пылесос.
- ▶ Нажать кнопку памяти оборотов (2). Усилие всасывания зафиксировано. Рычаг переключения можно отпустить.

Для деактивации памяти оборотов: нажать рычаг переключения (1).

12 После работы

12.1 После работы

- ▶ Выключить ручной пылесос и извлечь аккумулятор.

- ▶ Если ручной пылесос находится во влажном состоянии: просушить.
- ▶ Если аккумулятор мокрый или влажный, его необходимо просушить, **18.6**.
- ▶ Очистить ручной пылесос.
- ▶ Очистить аккумулятор.

12.2 Опорожнение контейнера

- ▶ Выключить ручной пылесос и извлечь аккумулятор.

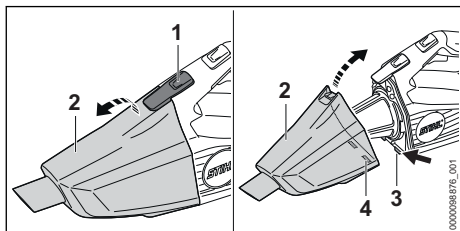

- ▶ Нажать фиксатор (1) и извлечь контейнер (2).
- ▶ Опорожнить контейнер и утилизировать его содержимое согласно предписаниям.
- ▶ Приставить контейнер (2) так, чтобы фиксирующие язычки (3) зашли в выемки (4).
- ▶ Закрыть контейнер (2).

Контейнер (2) фиксируется с щелчком.

13 Транспортировка

13.1 Транспортировка ручного пылесоса

- ▶ Выключить ручной пылесос и извлечь аккумулятор.

Ношение ручного пылесоса

- ▶ Ручной пылесос носится одной рукой за рукоятку управления.

Транспортировка ручного пылесоса в транспортном средстве

- ▶ Транспортировать ручной пылесос в прилагаемой к нему сумке.
- ▶ Закрепить сумку так, чтобы она не могла опрокинуться или сместиться.

13.2 Транспортировка аккумулятора

- ▶ Выключить ручной пылесос и извлечь аккумулятор.
- ▶ Обеспечить, чтобы аккумулятор находился в безопасном состоянии.
- ▶ Упаковать аккумулятор в прилагаемую к нему сумку.

- ▶ Если в комплекте поставки отсутствует сумка, упаковать аккумулятор так, чтобы он оставался неподвижным.
- ▶ Зафиксировать упаковку так, чтобы она не двигалась.

На аккумулятор распространяются требования по транспортировке опасных грузов. Аккумулятор имеет классификацию UN 3480 (литий-ионные аккумуляторные батареи) и проверен в соответствии с руководством ООН "Испытания и критерии", часть III, подраздел 38.3.

Предписания по транспортировке имеются на сайте www.stihl.com/safety-data-sheets.

13.3 Транспортировка зарядного устройства

- ▶ Вынуть штепсельную вилку из розетки.
- ▶ Извлечь аккумулятор.
- ▶ Смотать кабель питания и закрепить на зарядном устройстве.
- ▶ При транспортировке зарядного устройства в автомобиле
 - ▶ Транспортировать зарядное устройство в прилагаемой к нему сумке.
 - ▶ Закрепить сумку так, чтобы она не могла опрокинуться или сместиться.
 - ▶ Если сумка в комплекте поставки отсутствует: Закрепить зарядное устройство так, чтобы оно не могло опрокинуться или сместиться.

14 Хранение

14.1 Хранение ручного пылесоса

- ▶ Выключить ручной пылесос и извлечь аккумулятор.
- ▶ Хранить ручной пылесос так, чтобы соблюдались следующие условия:
 - Ручной пылесос недоступен для детей.
 - Ручной пылесос чистый и сухой.

14.2 Хранение аккумулятора

Компания STIHL рекомендует хранить аккумулятор с уровнем заряда от 40 % до 60 % (горят 2 зеленых светодиода).

- ▶ Хранить аккумулятор так, чтобы были выполнены следующие условия.
 - Аккумулятор недоступен для детей.
 - Аккумулятор чистый и сухой.
 - Аккумулятор находится в закрытом помещении.
 - Аккумулятор извлечен из ручного пылесоса.
 - Если аккумулятор хранится в зарядном устройстве: вынуть штепсельную вилку и хранить аккумулятор с зарядом от 40 % до 60 % (2 горящих зеленых светодиода).
 - При хранении аккумулятора соблюдаются указанные ограничения по температуре,  18.5.

УКАЗАНИЕ

- Если аккумулятор хранится не так, как это указано в данном руководстве по эксплуатации, может наступить глубокий разряд аккумулятора, что приведет к необратимым повреждениям.
 - ▶ Перед началом хранения необходимо зарядить разряженный аккумулятор. Компания STIHL рекомендует хранить аккумулятор с уровнем заряда от 40 % до 60 % (горят 2 зеленых светодиода).
 - ▶ Хранить аккумулятор отдельно от ручного пылесоса.

14.3 Хранение зарядного устройства

- ▶ Выньте штепсельную вилку из розетки.

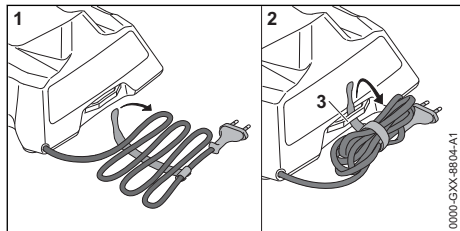

- ▶ Смотайте кабель питания и закрепите на зарядном устройстве.
- ▶ При хранении зарядного устройства необходимо, чтобы выполнялись следующие условия.
 - Зарядное устройство недоступно для детей.
 - Зарядное устройство чистое и сухое.
 - Зарядное устройство находится в закрытом помещении.

- Зарядное устройство не подвешено за кабель питания или крепление (3) кабеля питания.
- При хранении зарядного устройства соблюдаются указанные ограничения по температуре,  18.5.

15 Очистка**15.1 Очистка ручного пылесоса и принадлежностей**

- ▶ Выключить ручной пылесос и извлечь аккумулятор.
- ▶ Очистить ручной пылесос и принадлежности влажной тканью.
- ▶ Очистить вентиляционные прорези кистью.

15.2 Очистка фильтра

- ▶ Выключить ручной пылесос и извлечь аккумулятор.
- ▶ Извлечь контейнер.

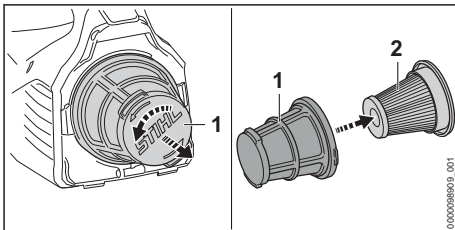

- ▶ Фильтрующий элемент (1) повернуть против часовой стрелки и снять.
- ▶ Извлечь бумажный фильтр (2).
- ▶ Удалить крупные загрязнения с внешней стороны бумажного фильтра (2).
- ▶ Выбить бумажный фильтр (2).
- ▶ Выбить фильтрующий элемент (1).
- ▶ Промыть фильтрующий элемент (1) под проточной водой и высушить на воздухе.
- ▶ Вставить бумажный фильтр (2) в фильтрующий элемент (1).
- ▶ Приставить фильтрующий элемент (1) и поворачивать по часовой стрелке, пока он не зафиксируется.

15.3 Очистка аккумулятора

- ▶ Очистить аккумулятор влажной тряпкой.

15.4 Очистка зарядного устройства

- ▶ Выньте штепсельную вилку из розетки.
- ▶ Очистить зарядное устройство влажной салфеткой.
- ▶ Очистить контакты зарядного устройства кистью или мягкой щеткой.

16 Ремонт

16.1 Ремонт ручного пылесоса, аккумулятора и зарядного устройства

Пользователь не может самостоятельно осуществлять техническое обслуживание и ремонт ручного пылесоса, аккумулятора и зарядного устройства.

- ▶ В случае повреждения ручного пылесоса: не использовать ручной пылесос и обратиться к дилеру STIHL.

- ▶ Если аккумулятор неисправен или поврежден: заменить аккумулятор.
- ▶ Если зарядное устройство неисправно или повреждено, его следует заменить.
- ▶ Если кабель питания неисправен или поврежден: не использовать зарядное устройство и поручить замену кабеля питания дилеру STIHL.

17 Устранение неисправностей

17.1 Устранение неисправностей ручного пылесоса или аккумулятора

Неисправность	Светодиоды на ручном пылесосе	Причина	Устранение
Ручной пылесос не запускается при включении.	1 светодиод мигает зеленым светом.	Слишком низкий уровень заряда аккумулятора.	▶ Зарядить аккумулятор.
	1 светодиод светится красным светом.	Аккумулятор перегрелся или переохладился.	▶ Извлечь аккумулятор. ▶ Дать аккумулятору остыть или нагреться.
	Мигают 3 красных светодиода.	В ручном пылесосе возникла неисправность.	▶ Извлечь и вставить аккумулятор обратно. ▶ Включить ручной пылесос. ▶ Если по-прежнему 3 светодиода мигают красным светом: не использовать ручной пылесос и обратиться к дилеру STIHL.
	3 светодиода светятся красным светом.	Ручной пылесос становится горячим.	▶ Извлечь аккумулятор. ▶ Дать остыть ручному пылесосу.
	Мигают 4 красных светодиода.	Аккумулятор неисправен.	▶ Извлечь аккумулятор. ▶ Очистить контакты в аккумуляторном отсеке. ▶ Установить аккумулятор. ▶ Включить ручной пылесос. ▶ Если по-прежнему мигают 4 красных светодиода: не использовать аккумулятор и обратиться к дилеру STIHL.
		Нарушено электрическое соединение ручного пылесоса с аккумулятором.	▶ Извлечь аккумулятор. ▶ Очистить контакты в аккумуляторном отсеке. ▶ Установить аккумулятор.
		Влага на ручном пылесосе или аккумуляторе.	▶ Просушить ручной пылесос или аккумулятор,  18.6.
Ручной пылесос	3 светодиода светятся	Ручной пылесос становится горячим.	▶ Извлечь аккумулятор. ▶ Дать остыть ручному пылесосу.

Неисправность	Светодиоды на ручном пылесосе	Причина	Устранение
выключается при работе.	красным светом.		
		Неисправность электрической части.	<ul style="list-style-type: none"> ▶ Извлечь и вставить аккумулятор обратно. ▶ Включить ручной пылесос.
Мощность всасывания ручного пылесоса падает.	1 светодиод мигает зеленым светом.	Слишком низкий уровень заряда аккумулятора.	<ul style="list-style-type: none"> ▶ Зарядить аккумулятор.
		Контейнер полон.	<ul style="list-style-type: none"> ▶ Извлечь аккумулятор. ▶ Опорожнить контейнер. ▶ Очистить ручной пылесос.
Ручной пылесос работает в течение слишком короткого времени.		Аккумулятор заряжен не полностью.	<ul style="list-style-type: none"> ▶ Полностью зарядить аккумулятор.
		Ресурс аккумулятора исчерпан.	<ul style="list-style-type: none"> ▶ Заменить аккумулятор.

17.2 Устранение неисправностей зарядного устройства

Неисправность	Светодиоды на зарядном устройстве	Причина	Устранение
Аккумулятор не заряжается.	Светодиод светится красным светом.	Аккумулятор перегрелся или переохладился.	<ul style="list-style-type: none"> ▶ Оставить аккумулятор в зарядном устройстве. Процесс зарядки начнется автоматически, как только будет достигнут допустимый температурный диапазон.
	Светодиод мигает красным светом.	Нарушено электрическое соединение зарядного устройства с аккумулятором.	<ul style="list-style-type: none"> ▶ Извлечь аккумулятор. ▶ Очистить электрические контакты на зарядном устройстве. ▶ Установить аккумулятор.
		Зарядное устройство неисправно.	<ul style="list-style-type: none"> ▶ Не использовать зарядное устройство и обратиться к дилеру STIHL.
Аккумулятор неисправен.		<ul style="list-style-type: none"> ▶ Не использовать аккумулятор и обратиться к дилеру STIHL. 	
Зарядное устройство не выполняет самопроверку.	Светодиод не светится примерно 1 секунду зеленым светом и примерно 1 секунду — красным.	Кратковременно нарушено электрическое соединение с зарядным устройством.	<ul style="list-style-type: none"> ▶ Вынуть штепсельную вилку из розетки. ▶ Подождать 1 минуту. ▶ Вставить штепсельную вилку в розетку.

18 Технические данные

18.1 Ручной пылесос STIHL SEA 20.0

- Совместимый аккумулятор: STIHL AS
- Масса без аккумулятора: 1,1 кг
- Максимальный расход воздуха: 1026 л/мин
- Максимальное пониженное давление: 80 мбар
- Размеры
 - Длина: 465 мм
 - Ширина: 113 мм
 - Высота: 187 мм
- Внутренний диаметр всасывающего шланга: 29 мм
- Максимальная вместимость контейнера: 0,75 л

Срок эксплуатации см. на сайте www.stihl.com/battery-life.

18.2 Аккумулятор STIHL AS

- Тип аккумулятора: литиево-ионный
- Напряжение: 10,8 В
- Емкость в А*ч: см. заводскую табличку
- Энергоемкость в Вт*ч: см. заводскую табличку
- Масса в кг: см. заводскую табличку

18.3 Зарядное устройство STIHL AL 1

- Номинальное напряжение: см. заводскую табличку
- Частота: см. заводскую табличку
- Номинальная мощность: см. заводскую табличку
- Зарядный ток: см. заводскую табличку
- Максимальная энергоемкость разрешенного аккумулятора STIHL AS: 12,5 А*ч

Время зарядки указано на сайте www.stihl.com/charging-times.

18.4 Удлинительные шнуры

В зависимости от напряжения и длины используемого удлинительного шнура его жилы должны иметь сечения не менее:

если на заводской табличке указано номинальное напряжение от 220 В до 240 В:

- длина шнура до 20 м: AWG 15 / 1,5 мм²
- длина шнура от 20 до 50 м: AWG 13 / 2,5 мм²

если на заводской табличке указано номинальное напряжение от 100 В до 127 В:

- длина шнура до 10 м: AWG 14 / 2,0 мм²

- длина шнура от 10 до 30 м: AWG 12 / 3,5 мм²

18.5 Ограничения по температуре



ПРЕДУПРЕЖДЕНИЕ

- Аккумулятор не защищен от всех внешних воздействий. При определенных внешних воздействиях аккумулятор может загореться или взорваться. Это может привести к тяжелым травмам и материальному ущербу.
 - ▶ Не заряжать аккумулятор при температуре ниже –20 °С или выше +50 °С.
 - ▶ Не использовать ручной пылесос, аккумулятор или зарядное устройство при температуре ниже –20 °С или выше +50 °С.
 - ▶ Не хранить ручной пылесос, аккумулятор или зарядное устройство при температуре ниже –20 °С или выше +70 °С.

18.6 Рекомендуемые диапазоны температуры

Для обеспечения оптимальной мощности ручного пылесоса, аккумулятора и зарядного устройства необходимо соблюдать следующие диапазоны температуры.

- Зарядка: от 5 до 40 °С
- Эксплуатация: от - 10 °С до + 40 °С
- Хранение: от –20 °С до 50 °С

Если аккумулятор заряжается, используется или хранится за пределами рекомендуемых диапазонов температуры, его мощность может снизиться.

Если аккумулятор мокрый или влажный, его необходимо просушить в течение мин. 48 часов при температуре от + 15 °С до + 50 °С и влажности воздуха 70 %. Более высокая влажность воздуха может увеличить время просушки.

18.7 REACH

REACH – это регламент ЕС для регистрации, оценки и допуска химических веществ.

Сведения для выполнения регламента REACH указаны на странице www.stihl.com/reach.

18.8 Установленный срок службы

Полный установленный срок службы – до 30 лет.

Установленный срок службы предполагает регулярность технического обслуживания и ухода в соответствии с требованиями инструкции по эксплуатации.

19 Запасные части и принадлежности

19.1 Запасные части и принадлежности

STIHL Этими символами обозначены оригинальные запчасти и принадлежности STIHL.

Компания STIHL рекомендует использовать оригинальные запчасти STIHL и оригинальные принадлежности STIHL.

Компания STIHL не может ручаться за надежность, безопасность и пригодность запасных частей и принадлежностей других производителей, вследствие чего ответственность компании STIHL за их эксплуатацию исключена.

Оригинальные запасные части STIHL и оригинальные принадлежности STIHL можно купить у дилера STIHL.

20 Утилизация

20.1 Утилизация ручного пылесоса, аккумулятора и зарядного устройства

Информацию об утилизации можно получить в местной администрации или у дилера фирмы STIHL.

Ненадлежащая утилизация может нанести вред здоровью и окружающей среде.

- ▶ Изделия STIHL, включая упаковку, необходимо в соответствии с местными предписаниями сдать в пункт сбора вторсырья.
- ▶ Не утилизировать вместе с бытовыми отходами.

21 Информация об изделии

21.1 Ручной пылесос STIHL SEA 20.0

ANDREAS STIHL AG & Co. KG
Badstraße 115
D-71336 Waiblingen

Германия

- Конструкция: ручной пылесос
- заводская марка: STIHL

- тип: SEA 20.0
- серийный идентификационный номер: SA03

Техническая документация хранится в головном офисе компании ANDREAS STIHL AG & Co. KG в отделе «Сертификация продукции».

Год выпуска, страна изготовления и заводской номер указаны на ручном пылесосе.

22 Знаки соответствия

22.1 Знаки соответствия нормам ЕС

EAC Сведения о сертификатах EAC и декларациях соответствия, подтверждающих выполнение технических правил и требований Таможенного союза, представлены на сайтах www.stihl.ru/eac или могут быть затребованы по телефону в соответствующем местном представительстве STIHL.  23.

 Технические правила и требования для Украины выполнены.

23 Адреса

23.1 Штаб-квартира STIHL

ANDREAS STIHL AG & Co. KG
Badstrasse 115
71336 Waiblingen

Германия

23.2 Дочерние компании STIHL

РОССИЙСКАЯ ФЕДЕРАЦИЯ

РОССИЙСКАЯ ФЕДЕРАЦИЯ
ООО "АНДРЕАС ШТИЛЬ МАРКЕТИНГ"
наб. Обводного канала, дом 60, литера А,
помещ. 1-Н, офис 200
192007 Санкт-Петербург, Россия
Горячая линия: +7 800 4444 180
Эл. почта: info@stihl.ru

УКРАИНА

ТОВ «Андреас Штіль»
вул. Антонова 10, с. Чайки
08135 Київська обл., Україна
Телефон: +38 044 393-35-30
Факс: +380 044 393-35-70
Гаряча лінія: +38 0800 501 930
E-mail: info@stihl.ua

23.3 Представительства STIHL

В Белоруссии:

Представительство
ANDREAS STIHL AG & Co. KG
ул. К. Цеткин, 51-11а
220004 Минск, Беларусь
Горячая линия: +375 17 200 23 76

В Казахстане:

Представительство
ANDREAS STIHL AG & Co. KG
ул. Шагабутдинова, 125А, оф. 2
050026 Алматы, Казахстан
Горячая линия: +7 727 225 55 17

23.4 Импортёры STIHL

РОССИЙСКАЯ ФЕДЕРАЦИЯ

ООО "ШТИЛЬ ЗЮДВЕСТ"
350000, Российская Федерация,
г. Краснодар, ул. Западный обход, д. 36/1

ООО "ФЛАГМАН"
194292, Российская Федерация,
г. Санкт-Петербург, 3-ий Верхний переулоч, д.
16 литер А, помещение 38

ООО "ПРОГРЕСС"
107113, Российская Федерация,
г. Москва, ул. Маленковская, д. 32, стр. 2

ООО "АРНАУ"
236006, Российская Федерация,
г. Калининград, Московский проспект, д. 253,
офис 4

ООО "ИНКОР"
610030, Российская Федерация,
г. Киров, ул. Павла Корчагина, д. 1Б

ООО "ОПТИМА"
620030, Российская Федерация,
г. Екатеринбург, ул. Карьерная д. 2, Помеще-
ние 1

ООО "ТЕХНОТОРГ"
660112, Российская Федерация,
г. Красноярск, ул. Парашютная, д. 15

ООО "ЛЕСОТЕХНИКА"
664540, Российская Федерация,
с. Хомутово, ул. Чапаева, д. 1, оф. 39

УКРАИНА

ТОВ «Андреас Штіль»

ул. Антонова 10, с. Чайки
08135 Київська обл., Україна

БЕЛАРУСЬ

ООО «ПИЛАКОС»
ул. Тимирязева 121/4 офис 6
220020 Минск, Беларусь

УП «Беллесэкспорт»
ул. Скрыганова 6.403
220073 Минск, Беларусь

КАЗАХСТАН

ИП «ВОРОНИНА Д.И.»
пр. Райымбека 312
050005 Алматы, Казахстан

КИРГИЗИЯ

ОсОО «Муза»
ул. Киевская 107
720001 Бишкек, Киргизия

АРМЕНИЯ

ООО «ЮНИТУЛЗ»
ул. Г. Парпеци 22
0002 Ереван, Армения

Spis treści

1	Przedmowa.....	186
2	Informacje o instrukcji użytkowania.....	186
3	Przegląd.....	186
4	Wskazówki dotyczące bezpieczeństwa pracy.....	187
5	Przygotowanie odkurzacza ręcznego do użycia.....	194
6	Ładowanie akumulatora i sygnalizacja dio- dami LED.....	194
7	Montaż odkurzacza ręcznego.....	195
8	Podłączanie i odłączanie akumulatora....	196
9	Wyłączanie i wylączanie odkurzacza ręcz- nego.....	196
10	Kontrola odkurzacza ręcznego i akumula- tora.....	196
11	Praca z odkurzaczem ręcznym.....	197
12	Po zakończeniu pracy.....	197
13	Transport.....	197
14	Przechowywanie.....	198
15	Czyszczenie.....	199
16	Naprawa.....	199
17	Rozwiązywanie problemów.....	199
18	Dane techniczne.....	201
19	Części zamienne i akcesoria.....	202
20	Utylizacja.....	202

21 Informacja o produkcie.....202

1 Przedmowa

Szanowni Państwo,

dziękujemy za zakup produktu marki STIHL. STIHL projektuje i produkuje urządzenia o najwyższej jakości, które w pełni spełniają oczekiwania klientów. Produkowane przez nas urządzenia wyróżniają się najwyższą niezawodnością nawet w najcięższych warunkach pracy.

Marka STIHL to również najwyższej klasy obsługa klienta. Nasi sprzedawcy oferują fachowe doradztwo, pomoc w doborze odpowiednich produktów oraz kompleksowe wsparcie techniczne.

Firma STIHL przywiązuje szczególną wagę do zrównoważonego rozwoju i ochrony środowiska. Celem niniejszej instrukcji obsługi jest zapewnienie bezpiecznej i przyjaznej dla środowiska eksploatacji produktu STIHL przez długi okres użytkowania.

Dziękujemy Państwu za zaufanie. Życzymy satysfakcji z użytkowania produktu marki STIHL.



Dr Nikolas Stihl

WAŻNE! PRZECZYTAĆ PRZED UŻYCIEM I ZACHOWAĆ.

2 Informacje o instrukcji użytkowania

2.1 Ostrzeżenia w treści instrukcji

**OSTRZEŻENIE**

- Ten piktogram oznacza możliwe zagrożenie poważnym lub wręcz śmiertelnym wypadkiem.
 - Oznaczone nim środki mogą zapobiec poważnemu lub śmiertelnemu wypadkowi.

WSKAZÓWKA

- Ten piktogram oznacza potencjalne zagrożenie uszkodzonymi w mieniu.
 - Oznaczone nim środki mogą zapobiec uszkodzonym w mieniu.

2.2 Symbole w tekście



Ten symbol odsyła do rozdziału niniejszej instrukcji obsługi.

3 Przegląd

3.1 Odkurzacz ręczny, akumulator i ładowarka

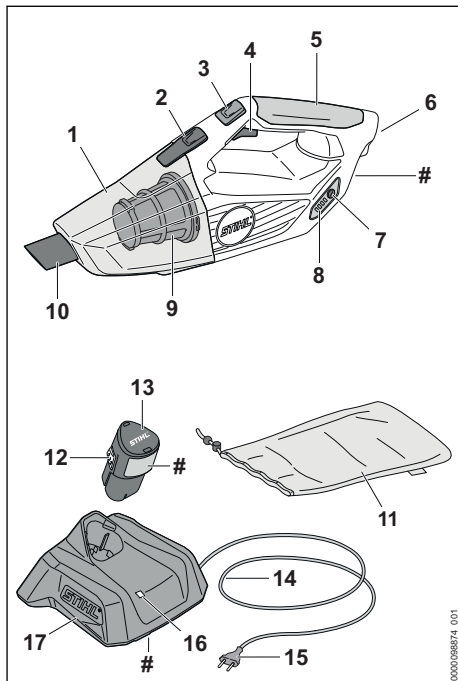

- 1 Zbiornik**
W zbiorniku zbierany jest zassany kurz i brud.
- 2 Dźwignia blokady**
Dźwignia blokady mocuje zbiornik do odkurzacza ręcznego.
- 3 Przycisk tempomatu**
Przycisk tempomatu blokuje siłę ssania.
- 4 Dźwignia przełącznika**
Dźwignia przełącznika służy do włączania i wyłączania odkurzacza ręcznego.
- 5 Uchwyt manipulacyjny**
Uchwyt manipulacyjny służy do obsługi, trzymania i prowadzenia odkurzacza ręcznego.
- 6 Komora akumulatora**
Komora służy do wkładania akumulatora.
- 7 Przycisk**
Przycisk włącza diody LED na odkurzaczu ręcznym.
- 8 Diody LED**
Diody LED sygnalizują stan naładowania akumulatora i ewentualne usterki.

9 Filtr

Filtr filtruje kurz i brud z zasysanego powietrza.

10 Dysza

Dysza odprowadza zassany pył i brud do zbiornika.

11 Torba

Torba służy do transportu i przechowywania odkurzacza ręcznego, akumulatora, ładowarki i akcesoriów.

12 Zatrząsk

Zatrząsk mocuje akumulator w komorze akumulatora.

13 Akumulator

Akumulator służy do zasilania odkurzacza ręcznego.

14 Kabel zasilający

Kabel zasilający łączy ładowarkę z wtyczką zasilającą.

15 Wtyczka zasilająca

Wtyczka łączy kabel zasilający z gniazdem elektrycznym

16 LED

Dioda LED sygnalizuje stan pracy ładowarki.

17 Ładowarka

Ładowarka służy do ładowania akumulatora.

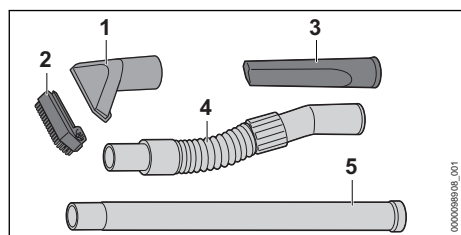
Tabliczka znamionowa z numerem seryjnym**3.2 Wyposażenie****1 Dysza ssąca**

Dysza ssąca służy do odsysania większych zanieczyszczeń.

2 Nasadka szczotkowa

Nasadka szczotkowa służy do odsysania zanieczyszczeń z wrażliwych powierzchni.

3 Ssawka szczelinowa

Ssawka szczelinowa służy do odkurzania w trudno dostępnych miejscach.

4 Wąż ssący

Wąż ssący służy do przedłużania zamontowanej dyszy.

5 Przedłużka

Przedłużka służy do przedłużania zamontowanej dyszy.

3.3 Symbole

Symbole mogą znajdować się na odkurzaczu ręcznym, akumulatorze i ładowarce oraz mają następujące znaczenie:



Aktywacja przycisku tempomatu.



Dioda zaświeci się lub miga na zielono. Akumulator ładuje się.



Dioda LED miga na czerwono. Styki akumulatora nie dochodzą do styków ładowarki lub doszło do usterki ładowarki.



Informacja obok symbolu wskazuje na pojemność akumulatora zgodnie ze specyfikacją producenta. Dostępna pojemność akumulatora jest mniejsza.



Używać urządzenia elektrycznego w suchych pomieszczeniach.



Produktu nie wolno wyrzucać do zwykłego pojemnika na odpady komunalne.



Przeczytać niniejszą instrukcję użytkownika, przestrzegać jej i zachować ją na przyszłość.

4 Wskazówki dotyczące bezpieczeństwa pracy**4.1 Symbole ostrzegawcze**

Symbole ostrzegawcze na odkurzaczu ręcznym, akumulatorze lub ładowarce mają następujące znaczenie:



Przestrzegać zasad bezpieczeństwa i środków ostrożności.



Przeczytać niniejszą instrukcję obsługi, przestrzegać jej i zachować ją na przyszłość.



Wyjmować akumulator podczas przerw w pracy, transportu, przechowywania, serwisowania lub naprawy.



Chronić odkurzacza ręczny i ładowarkę przed deszczem i wilgocią.



Chronić akumulator przed wysokimi temperaturami i ogniem.



Chronić akumulator przed deszczem i wilgocią oraz nie zanurzać go w cieczach.

4.2 Użytkowanie zgodnie z przeznaczeniem

Odkurzacz ręczny STIHL SEA 20.0 służy do odsysania suchego pyłu i zanieczyszczeń w ogrodach.

Odkurzacza nie wolno używać w deszczu.

Akumulator STIHL AS służy do zasilania odkurzacza ręcznego.

Ładowarka STIHL AL 1 służy do ładowania akumulatora STIHL AS.

▲ OSTRZEŻENIE

- Akumulatory i ładowarki niedopuszczone przez firmę STIHL do użycia z akumulatorem ręcznym mogą spowodować pożar lub wybuch. Może dojść do poważnych obrażeń lub śmierci oraz szkód materialnych.
 - ▶ Odkurzacz ręczny stosować z akumulatorem STIHL AS.
 - ▶ Akumulator STIHL AS ładować za pomocą ładowarki STIHL AL 1.
- W razie używania odkurzacza ręcznego, akumulatora lub ładowarki niezgodnie z przeznaczeniem skutkiem mogą być ciężkie urazy lub śmierć albo szkody materialne.
 - ▶ Używać odkurzacza ręcznego, akumulatora i ładowarki wyłącznie w sposób opisany w niniejszej instrukcji użytkownika.

4.3 Wymagania dotyczące użytkownika

▲ OSTRZEŻENIE

- Użytkownicy, którzy nie przejdą przeszkolenia, nie mogą rozpoznawać lub oszacować zagrożeń związanych z użytkowaniem odkurzacza ręcznego. Może dojść do poważnych obrażeń lub śmierci użytkownika i osób postronnych.
 - ▶ Przeczytać niniejszą instrukcję obsługi, przestrzegać jej i zachować na przyszłość.



4 Wskazówki dotyczące bezpieczeństwa pracy

- ▶ W razie przekazania odkurzacza ręcznego innej osobie: Przekazać również instrukcję użytkownika.
- ▶ Użytkownik musi spełniać następujące wymagania:
 - Użytkownik jest wypoczęty.
 - Użytkownik jest zdolny do obsługi odkurzacza ręcznego i do pracy z nim pod względem stanu fizycznego i umysłowego.
 - Użytkownik jest w stanie rozpoznać i ocenić zagrożenia powodowane przez odkurzacz ręczny.
 - Użytkownik jest pełnoletni lub odbywa naukę zawodu pod nadzorem zgodnie z krajowymi przepisami.
 - Użytkownik otrzymał przeszkolenie od autoryzowanego dealera STIHL lub osoby kompetentnej przed pierwszym użyciem odkurzacza ręcznego.
 - Użytkownik nie znajduje się pod wpływem alkoholu, leków lub narkotyków.
- ▶ W razie wątpliwości skontaktować się z autoryzowanym dealerm STIHL.

4.4 Odzież i wyposażenie

▲ OSTRZEŻENIE

- Włączony odkurzacz ręczny może wciągnąć długie włosy. Może to spowodować poważne obrażenia użytkownika.
 - ▶ Długie włosy należy związać i zabezpieczyć w taki sposób, aby nie sięgały ramion.
- Podczas pracy może wzbijać się pył. Wdychanie pyłu może spowodować dolegliwości zdrowotne i reakcje alergiczne.
 - ▶ Jeżeli wzbija się pył, nosić maskę przeciwpyłową.
- Nieodpowiednia odzież może zostać wciągnięta do odkurzacza ręcznego. Użytkownicy bez odpowiedniej odzieży mogą odnieść poważne obrażenia ciała.
 - ▶ Nosić odzież przylegającą ściśle do ciała.

- ▶ Zdjąć szalik i biżuterię.
- Użytkownik noszący nieodpowiednie obuwie może się poślizgnąć. Może to spowodować obrażenia użytkownika.
 - ▶ Nosić solidne, zamknięte obuwie z podeszwami o dobrej przyczepności.

4.5 Stanowisko pracy i otoczenie

4.5.1 Miejsce pracy i otoczenie

▲ OSTRZEŻENIE

- Osoby postronne, dzieci i zwierzęta nie są w stanie rozpoznać, ani tym bardziej prawidłowo ocenić zagrożeń powodowanych przez odkurzacza ręczny. Osoby postronne, dzieci i zwierzęta mogą doznać poważnych obrażeń.
 - ▶ Osoby postronne, dzieci i zwierzęta powinny przebywać w bezpiecznej odległości od obszaru roboczego.
 - ▶ Nie pozostawiać odkurzacza ręcznego bez nadzoru.
 - ▶ Nie pozwolić dzieciom na zabawę odkurzaczem ręcznym.
- Odkurzacza ręczny nie jest wodoszczelny. W przypadku pracy w deszczu lub w wilgotnym otoczeniu może dojść do porażenia prądem elektrycznym. Może to spowodować ciężkie obrażenia lub śmierć użytkownika oraz uszkodzenie odkurzacza ręcznego.



- ▶ Nie pracować podczas deszczu ani w miejscach wilgotnych.

- Elementy elektryczne odkurzacza ręcznego mogą wytwarzać iskry. W łatwopalnym lub wybuchowym środowisku iskry mogą być przyczyną pożarów lub eksplozji. Może dojść do poważnych obrażeń lub śmierci oraz szkód materialnych.
 - ▶ Nie pracować w środowisku łatwopalnym lub wybuchowym.
- Wdychanie zużytego powietrza jest niebezpieczne dla zdrowia i może powodować reakcje alergiczne.
 - ▶ Zapewnić odpowiednią wentylację.
 - ▶ Przestrzegać obowiązujących w danym kraju przepisów dotyczących wentylacji pomieszczeń i wymiany powietrza.

4.5.2 Akumulator

▲ OSTRZEŻENIE

- Osoby postronne, dzieci i zwierzęta nie są w stanie rozpoznać, ani tym bardziej prawidłowo ocenić zagrożeń powodowanych przez akumulator. Osoby postronne, dzieci i zwierzęta mogą doznać poważnych obrażeń.
 - ▶ Nie zezwalać na dostęp osób postronnych, dzieci i zwierząt do urządzenia.
 - ▶ Nie pozostawiać akumulatora bez nadzoru.
 - ▶ Nie pozwolić dzieciom na zabawę akumulatorem.
- Akumulator nie jest całkowicie odporny na wszystkie czynniki otoczenia. Pod wpływem niektórych zjawisk lub czynników może dojść do jego pożaru, wybuchu lub nieodwracalnego uszkodzenia. Może dojść do poważnych obrażeń lub szkód materialnych.



- ▶ Chronić akumulator przed wysokimi temperaturami i ogniem.
- ▶ Nie wrzucać akumulatora do ognia.

- ▶ Temperatura w miejscu ładowania, pracy i przechowywania akumulatora nie może przekraczać podanego zakresu,  18.5.



- ▶ Chronić akumulator przed deszczem i wilgocią oraz nie zanurzać go w cieczach.

- ▶ Trzymać akumulator z dala od małych części metalowych.
- ▶ Chronić akumulator przed nadmiernie wysokim ciśnieniem.
- ▶ Nie narażać akumulatora na działanie mikrofal.
- ▶ Chronić akumulator przed substancjami chemicznymi i solami.

4.5.3 Ładowarka

▲ OSTRZEŻENIE

- Osoby nieupoważnione i dzieci nie są w stanie rozpoznać ani tym bardziej ocenić zagrożeń powodowanych przez ładowarkę i prąd elektryczny. Osoby postronne, dzieci i zwierzęta są narażone na ciężkie obrażenia lub nawet śmierć.
 - ▶ Nie zezwalać na dostęp osób postronnych, dzieci i zwierząt do urządzenia.
 - ▶ Nie zezwalać dzieciom na zabawę ładowarką.
- Ładowarka nie jest wodoszczelna. W przypadku pracy w deszczu lub w wilgotnym otoczeniu może dojść do porażenia prądem elek-

trycznym. Użytkownik może odnieść obrażenia, a ładowarka ulec uszkodzeniu.



- ▶ Nie używać podczas deszczu ani w otoczeniu wilgotnym.

- Ładowarka nie jest zabezpieczona przed wszystkimi czynnikami zewnętrznymi. Narażenie ładowarki na oddziaływanie określonych czynników zewnętrznych może skutkować jej zapłonem lub wybuchem. Może dojść do poważnych obrażeń lub szkód materialnych.
 - ▶ Używać ładowarki wewnątrz suchych pomieszczeń.
 - ▶ Nie użytkować ładowarki w łatwopalnym i wybuchowym otoczeniu.
 - ▶ Nie użytkować ładowarki na łatwopalnym podłożu.
 - ▶ Temperatura w miejscu pracy i przechowywania ładowarki nie może przekraczać podanego zakresu, 18.5.
- Niebezpieczeństwo potknięcia się o przewód zasilający. Niebezpieczeństwo poważnego wypadku i uszkodzenia ładowarki.
 - ▶ Ułożyć przewód zasilający w taki sposób, aby nikt się o niego nie potknął.

4.6 Bezpieczny stan

4.6.1 Bezpieczny stan

Odkurzacz ręczny jest bezpieczny dla użytkownika i otoczenia, jeżeli:

- Odkurzacz ręczny nie jest uszkodzony.
- Odkurzacz ręczny musi być czysty i suchy.
- Elementy obsługowe działają i nie zostały zmienione.
- Są zamontowane oryginalne akcesoria STIHL przeznaczone do tego odkurzacza ręcznego.
- Akcesoria są zamontowane prawidłowo.

OSTRZEŻENIE

- Jeśli urządzenie nie znajduje się w bezpiecznym stanie, jego elementy mogą działać nieprawidłowo, a zabezpieczenia być nieaktywne. Może dojść do poważnych obrażeń lub śmierci.
 - ▶ Odkurzacza ręcznego można używać, jeżeli nie jest uszkodzony.
 - ▶ Jeżeli odkurzacz ręczny jest brudny lub mokry, należy go wyczyścić i poczekać, aż zupełnie wyschnie.
 - ▶ Nie modyfikować odkurzacza ręcznego.
 - ▶ Jeżeli elementy obsługowe są niesprawne: nie używać odkurzacza ręcznego.
 - ▶ Pracować z zamontowanym i nieuszkodzonym filtrem.

4 Wskazówki dotyczące bezpieczeństwa pracy

- ▶ Zamontować oryginalne akcesoria STIHL przeznaczone do tego odkurzacza ręcznego.
- ▶ Akcesoria montować wyłącznie w sposób opisany w niniejszej instrukcji obsługi lub w instrukcji obsługi akcesoriów.
- ▶ Wymienić zużyte lub uszkodzone etykiety ostrzegawcze.
- ▶ Nie wkładać niczego w otwory w obudowie odkurzacza ręcznego.

4.6.2 Akumulator

Akumulator jest bezpieczny dla użytkownika i otoczenia, jeżeli:

- Nie jest uszkodzony.
- Jest czysty i suchy.
- Działa i nie był modyfikowany.

OSTRZEŻENIE

- W przeciwnym razie akumulator jest niebezpieczny. Skutkiem mogą być poważne obrażenia.
 - ▶ Pracować z użyciem nieuszkodzonego i działającego akumulatora.
 - ▶ Nie ładować akumulatora, jeśli jest uszkodzony lub wadliwy.
 - ▶ Jeśli akumulator jest zabrudzony, wyczyścić go.
 - ▶ Jeżeli akumulator jest mokry lub wilgotny, należy poczekać, aż zupełnie wyschnie, 18.6.
 - ▶ Nie modyfikować akumulatora.
 - ▶ Nie wkładać niczego w otwory w obudowie akumulatora.
 - ▶ Nie zwierać styków elektrycznych akumulatora metalowymi przedmiotami (grozi to zwarcieniem).
 - ▶ Nie otwierać akumulatora.
 - ▶ Wymienić zużyte lub uszkodzone etykiety ostrzegawcze.
- Uszkodzony akumulator może przeciekać. Płyn ten może spowodować podrażnienie skóry i oczu.
 - ▶ Unikać kontaktu z płynem.
 - ▶ W razie kontaktu ze skórą należy umyć dane miejsce dużą ilością wody z mydłem.
 - ▶ W razie kontaktu z oczami należy płukać oczy dużą ilością wody przez co najmniej 15 minut i zasięgnąć porady lekarza.
- Uszkodzony lub wadliwy akumulator może wydzielać dziwny zapach, dymić lub zapalić się. Może dojść do poważnych obrażeń lub śmierci oraz szkód materialnych.
 - ▶ Jeżeli akumulator dziwnie pachnie lub zaczyna dymić, nie używać go i nie zbliżać do łatwopalnych substancji.

- ▶ W przypadku zapalenia się akumulatora: Spróbować ugasić akumulator gaśnicą lub wodą.

4.6.3 Ładowarka

Ładowarka jest bezpieczna dla użytkownika i otoczenia, jeżeli:

- Nie jest uszkodzona.
- Ładowarka powinna być sucha i czysta.

▲ OSTRZEŻENIE

- W stanie niespełniającym wymogów bezpieczeństwa komponenty mogą przestać działać prawidłowo, a zabezpieczenia mogą być niesprawne. Skutkiem mogą być poważne obrażenia lub śmierć osób.
 - ▶ Używać nieuszkodzonej ładowarki.
 - ▶ Jeśli ładowarka jest zabrudzona lub mokra: Wyczyścić i osuszyć ładowarkę.
 - ▶ Nie modyfikować ładowarki.
 - ▶ Nie wkładać żadnych przedmiotów w otwory ładowarki.
 - ▶ Nie łączyć i nie zwierać styków elektrycznych ładowarki z metalowymi przedmiotami.
 - ▶ Nie otwierać ładowarki.

4.7 Praca

▲ OSTRZEŻENIE

- W określonych sytuacjach użytkownik może nie zachować koncentracji podczas pracy. Użytkownik może potknąć się, upaść i poważnie zranić.
 - ▶ Pracę wykonywać spokojnie i w sposób przemyślany.
 - ▶ Przy słabym oświetleniu i kiepskiej widoczności: nie używać odkurzacza ręcznego.
 - ▶ Odkurzacz ręczny może obsługiwać jednocześnie tylko jedna osoba.
 - ▶ Uważać na przeszkody.
 - ▶ Pracować, stojąc na ziemi i zachowując równowagę.
 - ▶ W przypadku zmęczenia zrobić przerwę w pracy.
- Jeśli odkurzacz ręczny zacznie działać podczas pracy w sposób zmieniony lub nietypowy, może znajdować się w niebezpiecznym stanie. Może dojść do poważnych obrażeń lub szkód materiałnych.
 - ▶ Zakończyć pracę, wyjąć akumulator i skontaktować się z dealerem STIHL.
 - ▶ Odkurzacz ręczny eksploatować wyłącznie w pozycji stojącej.

- ▶ Nie zasłaniać odkurzacza, aby zapewnić odpowiednią wymianę powietrza chłodzącego.

4.8 Ładowanie

▲ OSTRZEŻENIE

- Uszkodzona lub wadliwa ładowarka może wydzielać dziwny zapach lub dymić podczas pracy. Niebezpieczeństwo odniesienia obrażeń oraz strat w mieniu.
 - ▶ Wyjąć wtyczkę z gniazda sieciowego.
- Jeżeli włączona ładowarka nie może odprowadzać wytwarzanego ciepła, może przegrzać się, co grozi pożarem. Możliwe są poważne obrażenia ciała lub śmierć oraz znaczne straty materialne.
 - ▶ Nie zakrywać obudowy ładowarki.

4.9 Podłączenie elektryczne

Kontakt z elementami przewodzącymi może powstać z następujących przyczyn:

- Kabel zasilający lub przedłużacz są uszkodzone.
- Wtyczka kabla zasilającego lub przedłużacza jest uszkodzona.
- Gniazdko jest zainstalowane nieprawidłowo.

▲ NIEBEZPIECZEŃSTWO

- Kontakt z elementami przewodzącymi może spowodować porażenie prądem elektrycznym. Może to spowodować poważne obrażenia lub śmierć użytkownika.
 - ▶ Kabel zasilający i przedłużacz oraz ich wtyczki nie mogą być uszkodzone.
 - ▶ W przypadku uszkodzenia kabla zasilającego lub przedłużacza:
 - ▶ Nie dotykać uszkodzonego miejsca.
 - ▶ Wyciągnąć wtyczkę z gniazodka.
 - ▶ Kabel zasilający, przedłużacz oraz ich wtyczki dotykać suchymi rękami.
 - ▶ Wtyczkę kabla zasilającego lub przedłużacza podłączyć do zainstalowanego i zabezpieczonego prawidłowo gniazodka ze stykiem ochronnym.
 - ▶ Podłączyć ładowarkę przez wyłącznik różnicowo-prądowy (30 mA, 30 ms).
 - Uszkodzony lub nieodpowiedni przedłużacz może być przyczyną porażenia prądem elektrycznym. Może dojść do poważnych obrażeń lub śmierci.
 - ▶ Używać przedłużacza o odpowiednim przebiegu,  18.4.

⚠ OSTRZEŻENIE

- Nieprawidłowe napięcie lub częstotliwość w sieci elektrycznej grożą przepięciem podłączonej ładowarki. Może dojść do uszkodzenia ładowarki.
 - ▶ Sprawdzić, czy napięcie i częstotliwość sieci elektrycznej są zgodne z parametrami z tabliczki znamionowej ładowarki.
- Jeżeli ładowarka jest podłączona do gniazda wtykowego wielokrotnego, może dojść do przeciążenia elementów elektrycznych podczas ładowania. Elementy elektryczne mogą się nagrzać i spowodować pożar. Może dojść do poważnych obrażeń lub śmierci oraz szkód materialnych.
 - ▶ Sprawdzić, czy parametry podane na tabliczce znamionowej ładowarki oraz wszystkich urządzeń elektrycznych podłączonych do gniazda wtykowego wielokrotnego nie przekraczają w sumie parametrów podanych na gnieździe wtykowym wielokrotnym.
- Ułożony nieprawidłowo kabel zasilający i przedłużacz może zostać uszkodzony oraz grozi potknięciem. Może dojść do obrażeń ludzi oraz uszkodzenia kabla zasilającego lub przedłużacza.
 - ▶ Kabel zasilający i przedłużacz ułożyć i oznakować w taki sposób, aby nie groziły potknięciem.
 - ▶ Kabel zasilający i przedłużacz ułożyć w taki sposób, aby nie były naprężone lub poplątane.
 - ▶ Kabel zasilający i przedłużacz ułożyć w taki sposób, aby nie zostały uszkodzone, zagięte lub przygniecione oraz aby o nic nie ocierały.
 - ▶ Kabel zasilający i przedłużacz chronić przed wysokimi temperaturami, olejem i chemikaliami.
 - ▶ Kabel zasilający i przedłużacz układać na suchym podłożu.
- Podczas pracy przedłużacz nagrzewa się. Jeśli ciepło nie może zostać odprowadzone, może dojść do pożaru.
 - ▶ W przypadku korzystania z bębna kablowego należy rozwinąć cały kabel.
- Jeżeli w ścianie przebiegają przewody elektryczne i rury, mogą one ulec uszkodzeniu w przypadku montażu ładowarki na ścianie. Kontrakt z przewodami elektrycznymi grozi porażeniem prądem elektrycznym. Może dojść do poważnych obrażeń lub szkód materialnych.

- ▶ Sprawdzić, czy w przewidzianym miejscu montażu nie przebiegają kable elektryczne lub rury.

- Jeżeli ładowarka nie jest zamontowana na ścianie w sposób opisany w instrukcji użytkowania, może ona lub akumulator wypaść lub też ładowarka może się mocno nagrzewać. Może dojść do obrażeń lub szkód materialnych.
 - ▶ Ładowarkę montować na ścianie w sposób opisany w instrukcji użytkowania.
- Podczas montażu ładowarki z włożonym akumulatorem na ścianie akumulator może wypaść z ładowarki. Może dojść do obrażeń lub szkód materialnych.
 - ▶ W pierwszej kolejności zamontować ładowarkę na ścianie, a dopiero potem włożyć akumulator.

4.10 Transport

4.10.1 Odkurzacz ręczny

⚠ OSTRZEŻENIE

- Odkurzacz ręczny może przewrócić się lub przesunąć podczas przewozu pojazdem. Może dojść do obrażeń lub szkód materialnych.



- ▶ Wyciągnąć akumulator.

- ▶ Odkurzacz ręczny transportować w dołączonej do niego torbie.
- ▶ Jeśli zakres dostawy nie obejmuje torby: odkurzacz ręczny zabezpieczyć pasami mocującymi lub siatką w taki sposób, aby nie mogła się przewrócić ani przesunąć.

4.10.2 Akumulator

⚠ OSTRZEŻENIE

- Akumulator nie jest całkowicie odporny na wszystkie czynniki otoczenia. Jeśli akumulator jest narażony na określone warunki otoczenia, może ulec uszkodzeniu i mogą powstać szkody materialne.
 - ▶ Nie transportować uszkodzonego akumulatora.
 - ▶ Jeśli w zakresie dostawy znajduje się torba: akumulator transportować w dołączonej torbie.
- Akumulator może przewrócić się lub przesunąć podczas przewozu pojazdem. Może dojść do obrażeń lub szkód materialnych.

- ▶ Zapakować akumulator w odpowiedni pojemnik transportowy lub inne opakowanie, w którym nie będzie się przesuwał.
- ▶ Zabezpieczyć opakowanie, aby nie mogło się poruszyć.

4.10.3 Ładowarka

▲ OSTRZEŻENIE

- Ładowarka może przewrócić się lub przesuwać podczas przewozu pojazdem. Niebezpieczeństwo odniesienia obrażeń oraz strat w mieniu.
 - ▶ Wyciągnąć wtyczkę z gniazdka.
 - ▶ Wyciągnąć akumulator.
 - ▶ Ładowarkę transportować w dołączonej torbie.
 - ▶ W przypadku braku dołączonej torby: Przy mocować ładowarkę pasami mocującymi lub siatką w taki sposób, aby nie mogła się przewrócić ani przesunąć.
- Przewód zasilający nie jest przeznaczony do przenoszenia ładowarki. Przewód zasilający i ładowarka mogą ulec uszkodzeniu.
 - ▶ Zwinąć przewód zasilania i zamocować go na ładowarce.

4.11 Przechowywanie

4.11.1 Odkurzacz ręczny

▲ OSTRZEŻENIE

- Dzieci nie są w stanie rozpoznać ani ocenić zagrożeń powodowanych przez odkurzacz ręczny. Dzieci mogą ulec poważnym obrażeniom.



- ▶ Wyciągnąć akumulator.

- ▶ Odkurzacz ręczny przechowywać w miejscu niedostępnym dla dzieci.

- Styki elektryczne odkurzacza ręcznego oraz podzespoły z metalu mogą zardzewieć od wilgoci. Odkurzacz ręczny może ulec uszkodzeniu.



- ▶ Wyciągnąć akumulator.

- ▶ Odkurzacz ręczny przechowywać w miejscu suchym i czystym.

4.11.2 Akumulator

▲ OSTRZEŻENIE

- Dzieci nie są w stanie rozpoznać ani ocenić zagrożeń powodowanych przez akumulator. Dzieci mogą ulec poważnym obrażeniom.
 - ▶ Akumulator przechowywać w miejscu niedostępnym dla dzieci.
- Akumulator nie jest całkowicie odporny na wszystkie czynniki otoczenia. Akumulator może ulec nieodwracalnemu uszkodzeniu pod wpływem niektórych zjawisk lub czynników.
 - ▶ Akumulator przechowywać w miejscu suchym i czystym.
 - ▶ Akumulator przechowywać w zamkniętym pomieszczeniu.
 - ▶ Przechowywać akumulator oddzielnie od odkurzacza ręcznego.
 - ▶ Jeśli akumulator jest przechowywany w ładowarce: odłączyć wtyczkę zasilającą i przechowywać akumulator w stanie naładowania między 40% a 60% (2 diody świecą na zielono).
 - ▶ Temperatura w miejscu przechowywania akumulatora nie może przekraczać podanego zakresu, 18.5.

4.11.3 Ładowarka

▲ OSTRZEŻENIE

- Dzieci nie są w stanie rozpoznać ani ocenić zagrożeń powodowanych przez ładowarkę. Niebezpieczeństwo poważnych obrażeń lub śmierci dziecka.
 - ▶ Wyjąć wtyczkę zasilającą.
 - ▶ Ładowarkę należy przechowywać w miejscu niedostępnym dla dzieci.
- Ładowarka nie jest zabezpieczona przed wszystkimi czynnikami zewnętrznymi. Narażenie ładowarki na oddziaływanie określonych czynników zewnętrznych może skutkować jej uszkodzeniem.
 - ▶ Wyjąć wtyczkę zasilającą.
 - ▶ Jeśli ładowarka jest nagrzana, poczekać do jej schłodzenia.
 - ▶ Przechowywać ładowarkę w miejscu suchym i czystym.
 - ▶ Przechowywać ładowarkę w pomieszczeniu zamkniętym.
 - ▶ Temperatura w miejscu przechowywania ładowarki nie może przekraczać podanego zakresu, 18.5.
- Nie przenosić i nie zawieszać ładowarki za kabel zasilający. Przewód zasilający i ładowarka mogą ulec uszkodzeniu.

- ▶ Chwycić ładowarkę za obudowę i przytrzymać. W ładowarce znajduje się wgłębienie ułatwiające jej podnoszenie.
- ▶ Zawiesić ładowarkę na uchwycie ściennym.

4.12 Czyszczenie, konserwacja i naprawy

▲ OSTRZEŻENIE

- Przed przystąpieniem do czyszczenia, konserwacji lub naprawy należy wyjąć akumulator, aby nie włączyć przypadkowo odkurzacza ręcznego. Może dojść do poważnych obrażeń lub szkód materiałowych.



- ▶ Wyciągnąć akumulator.

- Czyszczenie agresywnymi środkami, strumieniem wody lub ostrymi przedmiotami może spowodować uszkodzenie odkurzacza ręcznego, akumulatora i ładowarki. Nieprawidłowe czyszczenie odkurzacza ręcznego, akumulatora lub ładowarki może spowodować nieprawidłowe działanie podzespołów i wyłączenie działania urządzeń zabezpieczających. Skutkiem mogą być poważne obrażenia.
 - ▶ Odkurzac ręczny, akumulator i ładowarkę czyścić wyłącznie w sposób opisany w niniejszej instrukcji użytkownika.
- Nieprawidłowa konserwacja lub naprawa odkurzacza ręcznego, akumulatora lub ładowarki może spowodować nieprawidłowe działanie podzespołów i wyłączenie działania urządzeń zabezpieczających. Może dojść do poważnych obrażeń lub śmierci.
 - ▶ Nie należy samodzielnie poddawać odkurzacza ręcznego, akumulatora i ładowarki konserwacji lub naprawom.
 - ▶ Jeżeli odkurzac ręczny, akumulator lub ładowarka wymagają konserwacji lub naprawy, należy skontaktować się z autoryzowanym dealerem marki STIHL.

5 Przygotowanie odkurzacza ręcznego do użycia

5.1 Przygotowanie odkurzacza ręcznego do użycia

Zawsze przed rozpoczęciem pracy należy wykonać następujące czynności:

- ▶ Sprawdzić bezpieczny stan następujących elementów:
 - Odkurzac ręczny, 4.6.1.
 - Akumulator, 4.6.2.

5 Przygotowanie odkurzacza ręcznego do użycia

- Ładowarka, 4.6.3.
- ▶ Sprawdzić akumulator, 10.2.
- ▶ Naładować do końca akumulator, 6.2.
- ▶ Oczyszczyć odkurzac ręczny, 15.1
- ▶ Sprawdzić elementy obsługi, 10.1.
- ▶ Jeśli nie można wykonać opisanych czynności: Nie używać odkurzacza ręcznego i skontaktować się z autoryzowanym dealerem STIHL.

6 Ładowanie akumulatora i sygnalizacja diodami LED

6.1 Montaż ładowarki na ścianie

Ładowarkę można zamontować na ścianie.

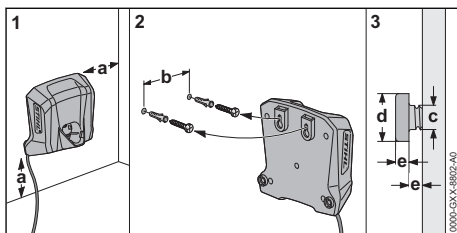

- ▶ Zamontować ładowarkę do ściany w taki sposób, aby zapewnić następujące kryteria:

- Do przytwierdzenia należy użyć odpowiednich materiałów mocujących.
- Ładowarka musi być wypoziomowana. Konieczne jest zachowanie następujących wymiarów:
 - a = min. 100 mm
 - b = 54 mm
 - c = 4,5 mm
 - d = 9 mm
 - e = 2,5 mm

6.2 Ładowanie akumulatora

Czas ładowania zależy od różnych czynników, np. od temperatury akumulatora i temperatury otoczenia. Dla uzyskania optymalnej sprawności nie przekraczać zalecanych zakresów temperatury, 18.6. Faktyczny czas ładowania może różnić się od podanego czasu. Czas ładowania jest podany na stronie www.stihl.com/charging-times.

Ładowanie rozpoczyna się automatycznie, gdy wtyczka zasilająca jest włożona do gniazdka

elektrycznego, a akumulator włożony do ładowarki. Ładowarka wyłączy się automatycznie po naładowaniu akumulatora.

Ładowarka i akumulator nagrzewają się podczas ładowania.

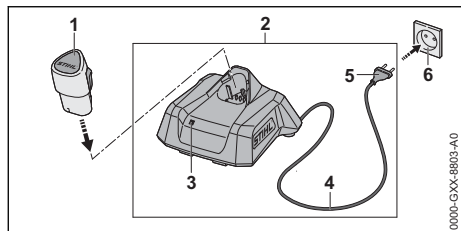

- ▶ Podłączyć wtyczkę zasilającą (5) do łatwo dostępnego gniazdka elektrycznego (6). Ładowarka (2) wykona autotest. Dioda (3) zaświeci na ok. 1 sekundę na zielono, a następnie na ok. 1 sekundę na czerwono.
- ▶ Ułożyć kabel zasilający (4).
- ▶ Włożyć akumulator (1) w prowadnice ładowarki (2) i wcisnąć do oporu. Dioda (3) zaświeci się lub zacznie migać na zielono. Rozpocznie się ładowanie akumulatora (2).
- ▶ Gdy dioda (3) zgaśnie: Akumulator (1) jest całkowicie naładowany i można go wyjąć z ładowarki (2).
- ▶ Jeśli ładowarka (2) nie będzie już używana, wyciągnąć wtyczkę (5) z gniazdka (6).

6.3 Sygnalizacja stanu naładowania

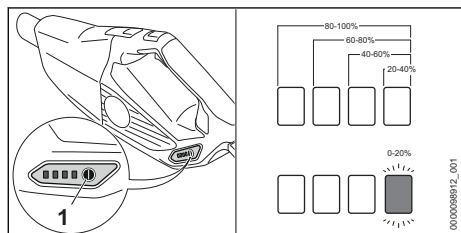

- ▶ Włożyć akumulator.
- ▶ Nacisnąć przycisk (1). Diody zaświecą się na ok. 5 sekund na zielono i zasignalizują stan naładowania akumulatora.
- ▶ Jeżeli prawa dioda miga na zielono, należy naładować akumulator.

6.4 Diody LED na odkurzaczu ręcznym

Diody mogą sygnalizować stan naładowania lub awarię akumulatora. Diody mogą świecić lub migać zielonym lub czerwonym światłem.

Jeżeli diody świecą się lub migają na zielono, informują o stanie naładowania.

- ▶ Jeżeli diody świecą się lub migają na czerwono: Usunąć usterki, 17.1.

Występuje usterka odkurzacza ręcznego lub akumulatora.

6.5 Dioda na ładowarce

Dioda sygnalizuje stan ładowarki oraz usterki. Dioda może świecić się lub migać na zielono lub czerwono.

Jeżeli dioda świeci się lub miga na zielono, trwa ładowanie akumulatora.

- ▶ Jeśli dioda świeci się lub miga na czerwono: Usunąć usterki, 17.1. W ładowarce lub akumulatorze wystąpiła usterka.

7 Montaż odkurzacza ręcznego

7.1 Montaż akcesoriów

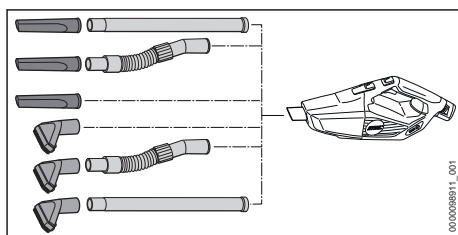

- ▶ Zmontować akcesoria i zamontować je na dyszy.

Montaż i demontaż nasadki szczotkowej

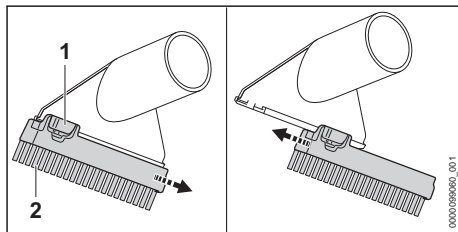

Demontaż nasadki szczotkowej:

- ▶ Wcisnąć i przytrzymać dźwignię blokującą (1).
- ▶ Zdjąć nasadkę szczotkową (2).

Montaż nasadki szczotkowej:

- ▶ Wsunąć nasadkę szczotkową (1) do oporu w prowadnicę na dyszy ssącej. Słychać dźwięk zablokowania nasadki szczotkowej.

8 Podłączenie i odłączenie akumulatora

8.1 Wkładanie akumulatora

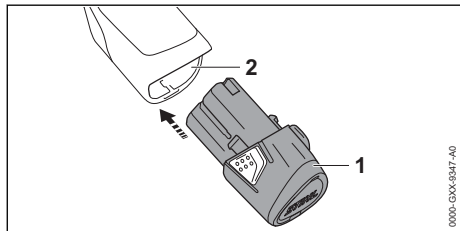

- ▶ Włożyć akumulator (1) do oporu do komory (2). Akumulator (1) zablokuje się ze słyszalnym kliknięciem.

8.2 Wymowanie akumulatora

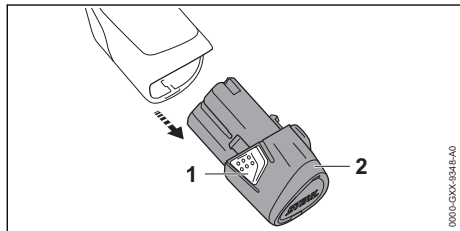

- ▶ Wcisnąć oba zatrzaski (1). Akumulator (2) jest odblokowany i można go wyjąć.

9 Wyłączenie i włączenie odkurzacza ręcznego

9.1 Włączanie odkurzacza ręcznego

- ▶ Chwycić odkurzacz ręczny jedną ręką za uchwyt manipulacyjny w taki sposób, aby kciuk obejmował uchwyt.

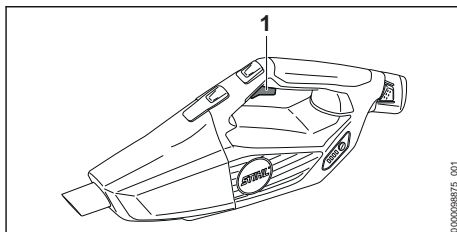

- ▶ Nacisnąć palcem wskazującym dźwignię przełącznika (1) i przytrzymać ją. Odkurzacz ręczny przyspieszy i zacznie działać.

9.2 Wyłączenie odkurzacza ręcznego

- ▶ Puścić dźwignię przełącznika. Odkurzacz przestanie działać.
- ▶ Jeśli odkurzacz nadal działa, wyjąć akumulator i skontaktować się z autoryzowanym dealerm STIHL. Odkurzacz ręczny jest uszkodzony.

10 Kontrola odkurzacza ręcznego i akumulatora

10.1 Sprawdzanie elementów obsługi

Dźwignia przełącznika

- ▶ Wyciągnąć akumulator.
- ▶ Wcisnąć dźwignię przełącznika.
- ▶ Jeżeli dźwignia przełącznika porusza się z oporem lub nie powraca do pozycji wyjściowej: nie używać odkurzacza ręcznego i skontaktować się z dealerem STIHL. Dźwignia przełącznika jest uszkodzona.

Włączenie odkurzacza ręcznego

- ▶ Włożyć akumulator.
- ▶ Nacisnąć i przytrzymać dźwignię przełącznika. Odkurzacz zacznie działać.
- ▶ Jeżeli 3 diody migają na czerwono, wyjąć akumulator i skontaktować się z dealerem marki STIHL. Występuje usterka odkurzacza ręcznego.
- ▶ Puścić dźwignię przełącznika. Odkurzacz przestanie działać.
- ▶ Jeśli odkurzacz nadal działa, wyjąć akumulator i skontaktować się z autoryzowanym dealerm STIHL. Odkurzacz ręczny jest uszkodzony.

10.2 Kontrola akumulatora

- ▶ Włożyć akumulator.

- ▶ Nacisnąć przycisk na odkurzacz ręcznym. Diody zaświecą się lub zaczną migać.
- ▶ Jeżeli diody LED nie świecą lub nie migają: nie używać odkurzacza ręcznego ani akumulatora i skontaktować się z dealerem STIHL. Występuje usterka odkurzacza ręcznego lub akumulatora.

11 Praca z odkurzaczem ręcznym

11.1 Trzymanie i prowadzenie odkurzacza

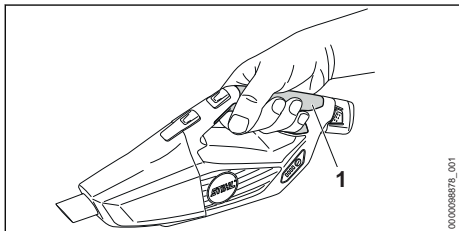

- ▶ Trzymać odkurzacz jedną ręką za rękkość manipulacyjną (1), obejmując ją kciukiem.

11.2 Zbieranie kurzu i zabrudzeń

- ▶ Włączanie odkurzacza ręcznego.
- ▶ Trzymać odkurzacz ręczny za uchwyt manipulacyjny i albo odkurzać bezpośrednio, albo za pomocą zamontowanych akcesoriów.

Dla uzyskania optymalnej sprawności nie przekraczać zalecanych zakresów temperatury,  18.6.

11.3 Aktywowanie i dezaktywowanie blokady siły

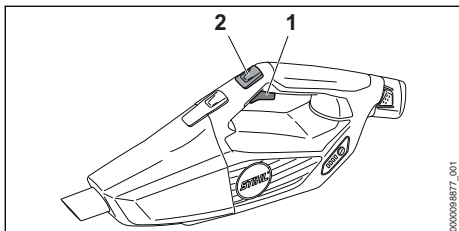

- ▶ Włączanie odkurzacza ręcznego.
- ▶ Nacisnąć przycisk tempomatu (2). Siła ssąca została zablokowana. Można zwolnić dźwignię przełącznika.

Aby dezaktywować tempomat: nacisnąć dźwignię przełącznika (1).

12 Po zakończeniu pracy

12.1 Po zakończeniu pracy

- ▶ Wyłączyć odkurzacz ręczny i wyjąć akumulator.
- ▶ Jeżeli odkurzacz ręczny jest mokry, należy poczekać, aż zupełnie wyschnie.
- ▶ Jeżeli akumulator jest mokry lub wilgotny, należy poczekać, aż zupełnie wyschnie,  18.6.
- ▶ Wyczyścić odkurzacz ręczny.
- ▶ Wyczyścić akumulator.

12.2 Opróżnianie zbiornika

- ▶ Wyłączyć odkurzacz ręczny i wyjąć akumulator.

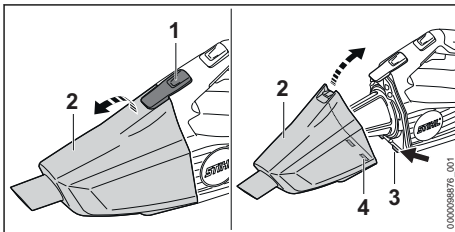

- ▶ Nacisnąć dźwignię blokady (1) i wyjąć zbiornik (2).
 - ▶ Opróżnić zbiornik i usunąć jego zawartość zgodnie z przepisami.
 - ▶ Założyć zbiornik (2) tak, aby zatrzaski (3) weszły w nacięcia (4).
 - ▶ Złożyć zbiornik (2).
- Będzie słycać dźwięk zablokowania zbiornika (2).

13 Transport

13.1 Transport odkurzacza ręcznego

- ▶ Wyłączyć odkurzacz ręczny i wyjąć akumulator.

Przenoszenie odkurzacza ręcznego

- ▶ Przenosić odkurzacz ręczny za rękkość.

Transport odkurzacza ręcznego w samochodzie

- ▶ Odkurzacz ręczny transportować w dołączonej do niego torbie.
- ▶ Zabezpieczyć torbę przed przewróceniem i przesunięciem.

13.2 Transport akumulatora

- ▶ Wyłączyć odkurzacz ręczny i wyjąć akumulator.
- ▶ Sprawdzić bezpieczny stan akumulatora.
- ▶ Akumulator włożyć do dołączonej torby.

- ▶ Jeśli zakres dostawy nie obejmuje torby: zapakować akumulator w taki sposób, aby nie mógł się przesuwać w opakowaniu.
- ▶ Zabezpieczyć opakowanie, aby nie mogło się poruszyć.

Akumulator podlega przepisom dot. transportu towarów niebezpiecznych. Akumulator został sklasyfikowany jako UN 3480 (akumulatory litowo-jonowe) i przeszedł badania zgodnie z podręcznikiem ONZ „Badania i kryteria” część III, rozdział 38.3.

Przepisy dotyczące transportu można znaleźć na stronie www.stihl.com/safety-data-sheets.

13.3 Transport ładowarki

- ▶ Wyciągnąć wtyczkę z gniazdka.
- ▶ Wyciągnąć akumulator.
- ▶ Zwinąć przewód zasilania i zamocować go na ładowarce.
- ▶ Jeśli ładowarka jest transportowana samochodem:
 - ▶ Ładowarkę transportować w dołączonej torbie.
 - ▶ Zabezpieczyć torbę przed przewróceniem i przesunięciem.
 - ▶ W przypadku braku dołączonej torby: Zabezpieczyć ładowarkę w taki sposób, aby nie mogła się przewrócić lub przesunąć.

14 Przechowywanie

14.1 Przechowywanie odkurzacza ręcznego

- ▶ Wyłączyć odkurzacz ręczny i wyjąć akumulator.
- ▶ Przechowywać odkurzacz ręczny w poniższy sposób:
 - Odkurzacz ręczny przechowywać w miejscu niedostępnym dla dzieci.
 - Odkurzacz ręczny musi być czysty i suchy.

14.2 Przechowywanie akumulatora

Firma STIHL zaleca przechowywanie akumulatora naładowanego do poziomu od 40% do 60% (2 świecące się zielone diody).

- ▶ Przechowywać akumulator w poniższy sposób:
 - Akumulator przechowywać w miejscu niedostępnym dla dzieci.
 - Jest czysty i suchy.
 - Akumulator przechowywać w zamkniętym pomieszczeniu.
 - Akumulator nie jest podłączony do odkurzacza ręcznego.

- Jeśli akumulator jest przechowywany w ładowarce: odłączyć wtyczkę zasilającą i przechowywać akumulator w stanie naładowania między 40% a 60% (2 diody świecą na zielono).
- Temperatura w miejscu przechowywania akumulatora nie może przekraczać podanego zakresu,  18.5.

WSKAZÓWKA

- Jeśli akumulator nie jest przechowywany zgodnie z opisem w niniejszej instrukcji obsługi, może dojść do jego całkowitego rozładowania i przez to nieodwracalnego uszkodzenia.
 - ▶ Rozładowany akumulator przed przechowaniem naładować. Firma STIHL zaleca przechowywanie akumulatora naładowanego do poziomu od 40% do 60% (2 świecące na zielono diody).
 - ▶ Przechowywać akumulator oddzielnie od odkurzacza ręcznego.

14.3 Przechowywanie ładowarki

- ▶ Wyciągnąć wtyczkę z gniazdka.

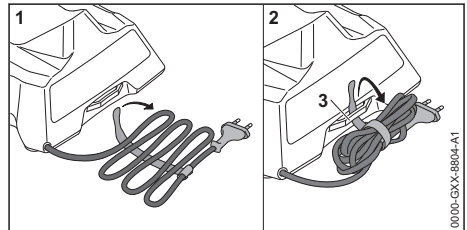

- ▶ Zwinąć przewód zasilania i zamocować go na ładowarce.
- ▶ Ładowarkę przechowywać w poniższy sposób:
 - Ładowarkę przechowywać w miejscu niedostępnym dla dzieci.
 - Ładowarka powinna być sucha i czysta.
 - Przechowywać ładowarkę w pomieszczeniu zamkniętym.
 - Nie zawieszaj ładowarki na przewodzie zasilającym ani na uchwycie (3) na przewód zasilający.
 - Temperatura w miejscu przechowywania ładowarki nie może przekraczać podanego zakresu,  18.5.

15 Czyszczenie

15.1 Czyszczenie odkurzacza ręcznego i akcesoriów

- ▶ Wyłączyć odkurzacz ręczny i wyjąć akumulator.
- ▶ Oczyszczyć odkurzacz ręczny i akcesoria za pomocą wilgotnej szmatki.
- ▶ Wyczyścić pędzlem otwory wentylacyjne.

15.2 Czyszczenie filtra

- ▶ Wyłączyć odkurzacz ręczny i wyjąć akumulator.
- ▶ Zdjąć zbiornik.

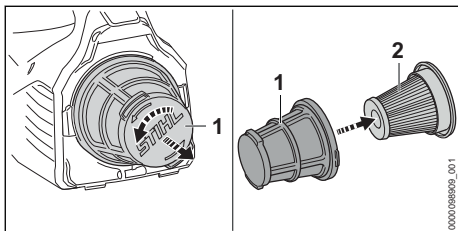

- ▶ Obrócić filtr siatkowy (1) w kierunku przeciwnym do ruchu wskazówek zegara i go wyjąć.
- ▶ Wyjąć papierowy wkład filtrujący (2).
- ▶ Usunąć zabrudzenia z zewnątrz papierowego wkładu filtracyjnego (2).
- ▶ Opukać papierowy wkład filtrujący (2).
- ▶ Opukać koszyczek filtra (1).
- ▶ Wypłukać koszyczek filtra pod bieżącą wodą (1) i pozostawić do wyschnięcia na powietrzu.

- ▶ Umieścić papierowy wkład filtrujący (2) w koszyczku filtra (1).
- ▶ Włożyć koszyczek filtra (1) i następnie obrócić go w kierunku zgodnym z ruchem wskazówek zegara, aż do zaryglowania.

15.3 Czyszczenie akumulatora

- ▶ Wyczyścić akumulator wycierając go wilgotną ścierką.

15.4 Czyszczenie ładowarki

- ▶ Wyciągnąć wtyczkę z gniazdka.
- ▶ Wyczyścić ładowarkę, wycierając ją wilgotną ścierką.
- ▶ Wyczyścić styki elektryczne ładowarki za pomocą pędzla lub miękkiej szczotki.

16 Naprawa

16.1 Naprawy odkurzacza ręcznego, akumulatora i ładowarki

Użytkownik nie może samodzielnie naprawiać odkurzacza ręcznego, akumulatora ani ładowarki.

- ▶ W przypadku uszkodzenia odkurzacza ręcznego: nie korzystać z odkurzacza ręcznego i skontaktować się z dealerm STIHL.
- ▶ Jeżeli akumulator jest uszkodzony: Wymienić akumulator.
- ▶ Jeżeli ładowarka jest niesprawna lub uszkodzona: Wymienić ładowarkę.
- ▶ W przypadku uszkodzenia kabla zasilającego nie używać ładowarki i wymienić kabel w punkcie autoryzowanego dealera STIHL.

17 Rozwiązywanie problemów

17.1 Usuwanie usterek odkurzacza ręcznego i akumulatora

Usterka	Diody LED na odkurzaczu ręcznym	Przyczyna	Sposób usunięcia
Odkurzacz ręczny nie włącza się po uruchomieniu.	1 dioda miga na zielono.	Zbyt niski poziom naładowania akumulatora.	▶ Naładuj akumulator.
	1 dioda świeci się na czerwono.	Akumulator jest za ciepły lub za zimny.	▶ Wyciągnąć akumulator. ▶ Pozostawić akumulator do ostygnięcia lub ogrzania.
	3 diody migają na czerwono.	Występuje usterka odkurzacza ręcznego.	▶ Wyjąć akumulator i włożyć go ponownie. ▶ Włączanie odkurzacza ręcznego. ▶ Jeżeli 3 diody nadal migają na czerwono, nie używać odkurzacza ręcznego i skontaktować się z autoryzowanym dealerm STIHL.
	3 diody świecą się na czerwono.	Odkurzacz ręczny jest zbyt ciepły.	▶ Wyciągnąć akumulator. ▶ Zostawić odkurzacz ręczny do ochłodzenia.

Usterka	Diody LED na odkurzaczu ręcznym	Przyczyna	Sposób usunięcia
Odkurzacze ręczne wyłączają się podczas pracy.	4 diody migają na czerwono.	Usterka akumulatora.	<ul style="list-style-type: none"> ▶ Wyciągnąć akumulator. ▶ Wyczyścić styki elektryczne w komorze akumulatora. ▶ Włożyć akumulator. ▶ Włączenie odkurzacza ręcznego. ▶ Jeżeli 4 diody nadal migają na czerwono, nie używać akumulatora i skontaktować się z autoryzowanym dealerm STIHL.
		Przerwa między stykami elektrycznymi odkurzacza ręcznego i akumulatora.	<ul style="list-style-type: none"> ▶ Wyciągnąć akumulator. ▶ Wyczyścić styki elektryczne w komorze akumulatora. ▶ Włożyć akumulator.
		Odkurzacze ręczne lub akumulator są wilgotne.	▶ Pozostawić odkurzacze ręczne lub akumulator do wyschnięcia, 18.6.
	3 diody świecą się na czerwono.	Odkurzacze ręczne są zbyt ciepłe.	<ul style="list-style-type: none"> ▶ Wyciągnąć akumulator. ▶ Zostawić odkurzacze ręczne do ochłodzenia.
		Występuje usterka elektryczna.	<ul style="list-style-type: none"> ▶ Wyjąć akumulator i włożyć go ponownie. ▶ Włączenie odkurzacza ręcznego.
Spada moc ssąca odkurzacza ręcznego.	1 dioda miga na zielono.	Zbyt niski poziom naładowania akumulatora.	▶ Naładuj akumulator.
		Zbiornik jest pełny.	<ul style="list-style-type: none"> ▶ Wyciągnąć akumulator. ▶ Opróżnić zbiornik. ▶ Oczyszczyć odkurzacze ręczne.
		Akumulator nie jest całkowicie naładowany.	▶ Naładować do końca akumulator.
		Przekroczona żywotność akumulatora.	▶ Wymienić akumulator.
Odkurzacze ręczne pracują za krótko na akumulatorze.			

17.2 Usuwanie usterek ładowarki

Usterka	Diody na ładowarce	Przyczyna	Sposób usunięcia
Akumulator nie jest ładowany.	Diody świecą na czerwono.	Akumulator jest za ciepły lub za zimny.	▶ Zostawić akumulator w ładowarce. Ładowanie rozpocznie się automatycznie po osiągnięciu prawidłowej temperatury.
	Diody LED migają na czerwono.	Połączenie elektryczne między ładowarką a akumulatorem jest przerwane.	<ul style="list-style-type: none"> ▶ Wyciągnąć akumulator. ▶ Oczyszczyć styki elektryczne w ładowarce. ▶ Włożyć akumulator.
		W ładowarce wystąpiła usterka.	▶ Nie używać ładowarki i skontaktować się z autoryzowanym dealerm STIHL.
		Usterka akumulatora.	▶ Nie używać akumulatora i skontaktować się z autoryzowanym dealerm STIHL.
Ładowarka nie wykonuje auto-testu.	Diody nie zaświeciły na ok. 1 sekundę na zielono, a następnie na ok. 1	Połączenie elektryczne z ładowarką zostało przez chwilę przerwane.	<ul style="list-style-type: none"> ▶ Wyciągnąć wtyczkę z gniazdka. ▶ Odczekać 1 minutę. ▶ Podłączyć wtyczkę do gniazdka.

Usterka	Dioda na ładowarce	Przyczyna	Sposób usunięcia
	sekundę na czerwono.		

18 Dane techniczne

18.1 Odkurzacz ręczny STIHL SEA 20.0

- Dozwolony akumulator: STIHL AS
- Masa bez akumulatora: 1,1 kg
- Maks. przepływ powietrza: 1026 l/min
- Maks. podciśnienie: 80 mbar
- Wymiary
 - Długość: 465 mm
 - Szerokość: 113 mm
 - Wysokość: 187 mm
- Średnica wewnętrzna węża ssącego: 29 mm
- Maksymalna pojemność zbiornika: 0,75 l

Czas pracy podano na stronie www.stihl.com/battery-life.

18.2 Akumulator STIHL AS

- Rodzaj akumulatora: litowo-jonowy
- Napięcie: 10,8 V
- Pojemność w Ah: patrz tabliczka znamionowa
- Pojemność w Wh: patrz tabliczka znamionowa
- Ciężar w kg: patrz tabliczka znamionowa

18.3 Ładowarka STIHL AL 1

- Napięcie znamionowe: patrz tabliczka znamionowa
- Częstotliwość: patrz tabliczka znamionowa
- Moc znamionowa: patrz tabliczka znamionowa
- Prąd ładowania: patrz tabliczka znamionowa
- Maksymalna pojemność dozwolonego akumulatora STIHL AS: 12,5 Ah

Czasy ładowania są podane na stronie www.stihl.com/charging-times.

18.4 Przedłużacze

W przypadku korzystania z przedłużacza przekrój ich żył w zależności od napięcia i długości przedłużacza musi wynosić:

Jeśli napięcie znamionowe na tabliczce znamionowej wynosi 220 V do 240 V:

- Długość kabla do 20 m: AWG 15 / 1,5 mm²
- Długość kabla 20 m do 50 m: AWG 13 / 2,5 mm²

Jeśli napięcie znamionowe na tabliczce znamionowej wynosi 100 V do 127 V:

- Długość kabla do 10 m: AWG 14 / 2,0 mm²

- Długość kabla 10 m do 30 m: AWG 12 / 3,5 mm²

18.5 Zakresy temperatury



OSTRZEŻENIE

- Akumulator nie jest całkowicie odporny na wszystkie czynniki otoczenia. Pod wpływem niektórych zjawisk lub czynników może dojść do jego pożaru lub wybuchu. Może dojść do poważnych obrażeń lub szkód materialnych.
 - ▶ Nie ładować akumulatora w temperaturze poniżej -20°C ani powyżej +50°C.
 - ▶ Nie używać odkurzacza ręcznego, akumulatora ani ładowarki w temperaturze poniżej -20°C ani powyżej +50°C.
 - ▶ Nie przechowywać odkurzacza ręcznego, akumulatora ani ładowarki w temperaturze poniżej -20°C ani powyżej +70°C.

18.6 Zalecane zakresy temperatury

Dla uzyskania optymalnej sprawności odkurzacza ręcznego, akumulatora i ładowarki nie przekraczać następujących zakresów temperatury:

- Ładowanie: od 5°C do 40°C
- Użytkowanie: od -10°C do +40°C
- Przechowywanie: od -20°C do +50°C

Jeśli akumulator będzie ładowany, użytkowany lub przechowywany poza zalecanym zakresem temperatury, jego sprawność może się zmniejszyć.

Jeśli akumulator jest wilgotny lub mokry, należy go zostawić na co najmniej 48 godz. do wyschnięcia w temperaturze między 15°C a 50°C i przy wilgotności powietrza poniżej 70%. Wyższa wilgotność powietrza może wydłużyć czas schnięcia.

18.7 REACH

Rozporządzenie REACH jest unijnym rozporządzeniem w sprawie rejestracji, oceny, udzielania zezwoleń i stosowanych ograniczeń w zakresie chemikaliów.

Informacje dotyczące zgodności z rozporządzeniem REACH znajdują się pod adresem: www.stihl.com/reach.

19 Części zamienne i akcesoria

19.1 Części zamienne i akcesoria

STIHL Symbole te oznaczają oryginalne części zamienne i akcesoria marki STIHL.

Firma STIHL zaleca używanie oryginalnych części zamiennych i akcesoriów STIHL.

Mimo nieustannej obserwacji rynku firma STIHL nie jest w stanie ocenić niezawodności, bezpieczeństwa i przydatności części zamiennych i akcesoriów innych producentów i dlatego nie może ręczyć za ich używanie.

Oryginalne części zamienne i akcesoria STIHL można nabyć u dealerów STIHL.

20 Utylizacja

20.1 Utylizacja odkurzacza ręcznego, akumulatora i ładowarki

Informacje na temat utylizacji są dostępne w lokalnym urzędzie lub u dealera marki STIHL.

Nieprawidłowa utylizacja może powodować szkody na zdrowiu i obciążać środowisko.

- ▶ Produkty STIHL i ich opakowania zgodnie z lokalnymi przepisami oddać do właściwego miejsca zbiórki w celu recyklingu.
- ▶ Nie wyrzucać do zwykłego pojemnika na odpady komunalne.

21 Informacja o produkcji

21.1 Odkurzac ręczny STIHL SEA 20.0

ANDREAS STIHL AG & Co. KG
Badstraße 115
D-71336 Waiblingen

Niemcy

- Rodzaj konstrukcji: odkurzac ręczny
- Producent: STIHL
- Typ: SEA 20.0
- Identyfikacja serii: SA03

Dokumentacja techniczna jest przechowywana w Dziale certyfikacji produktów firmy ANDREAS STIHL AG & Co. KG.

Rok produkcji, kraj produkcji oraz numer seryjny są podane na odkurzaczu ręcznym.

СЪДЪРЖАНИЕ

1	Предговор.....	202
2	Информация относно настоящото Ръководство за употреба.....	203
3	Преглед на съдържанието.....	203
4	Указания за безопасност.....	205
5	Подготовка на ръчната прахосмукачка за работа.....	212
6	Зареждане на акумулатора и светодиодите.....	212
7	Сглобяване на ръчната прахосмукачка.....	214
8	Поставяне и изваждане на акумулатора.....	214
9	Включване и изключване на ръчната прахосмукачка.....	215
10	Проверка на ръчната прахосмукачка и на акумулаторната батерия.....	215
11	Работа с ръчната прахосмукачка.....	215
12	След работа.....	216
13	Транспортиране.....	216
14	Съхранение.....	217
15	Почистване.....	218
16	Ремонт.....	218
17	Отстраняване на неизправности.....	218
18	Технически данни.....	220
19	Резервни части и принадлежности.....	222
20	Отстраняване /изхвърляне.....	222
21	Информация за продукта.....	222

1 Предговор

Уважаеми клиенти,

Радваме се, че сте избрали изделие на фирма STIHL. Ние разработваме и произвеждаме продукти с най-високо качество в съответствие с изискванията на нашите клиенти. Така се създават продукти, които се отличават с висока надеждност дори при изключително високо натоварване.

STIHL също така държи на най-високото ниво в обслужването. Сътрудниците в специализираните ни търговски обекти са готови да ви дадат компетентна консултация и съвети, както и да поемат комплексно техническо обслужване на закупените от Вас апарати.

STIHL е категоричен привърженик на устойчивото и отговорно отношение към природата. Настоящото ръководство за употреба следва да Ви подпомогне в продължителното, сигурно и екологично използване на Вашия продукт на STIHL.

Благодарим Ви за доверието и Ви пожелаваме удоволствие от употребата на изделието от фирма STIHL.



Dr. Nikola Stihl

ВАЖНО! ПРОЧЕТЕТЕ ПРЕДИ УПОТРЕБА – И СЪХРАНЯВАЙТЕ.

2 Информация относно настоящото Ръководството за употреба

2.1 Обозначение на предупредителни указания, които се срещат в текста



ПРЕДУПРЕЖДЕНИЕ

- Това указание предупреждава за опасностите, които могат да доведат до тежки наранявания или до смърт.
 - ▶ Посочените мерки ще помогнат за предотвратяването на тежки наранявания или смърт.

УКАЗАНИЕ

- Това указание предупреждава за опасности, които могат да доведат до материални щети.
 - ▶ Посочените мерки ще помогнат за предотвратяването на материални щети.

2.2 Символи в текста



Този символ насочва към глава от настоящото ръководство за употреба.

3 Преглед на съдържанието

3.1 Ръчна прахосмукачка, акумулаторна батерия и зарядно устройство

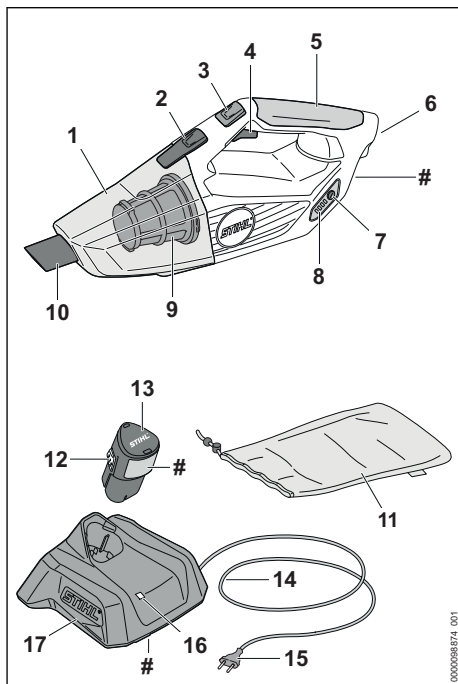

1 Резервоар

Резервоарът събира всмуканите прах и мръсотия.

2 Блокиращ лост

Блокиращият лост държ контейнера на ръчната прахосмукачка.

3 Бутон за газта за задържане

Бутонът за газта за задържане заключва силата на всмукване.

4 Лост за ръчно включване/изключване

Лостът за ръчно включване/изключване включва и изключва ръчната прахосмукачка.

5 Дръжка за управление

Дръжката за управление служи за управление, държане и водене на ръчната прахосмукачка.

6 Приемно гнездо за акумулаторната батерия

В това гнездо се поставя акумулаторната батерия.

7 Бутон

Бутонът активира светодиодите на ръчната прахосмукачка.

8 Светодиоди

Светодиодите показват състоянието на зареждане на акумулаторната батерия и евентуални неизправности.

9 Филтър

Филтърът филтрира прахта и мръсотията от всмукания въздух.

10 Дюзa

Дюзата отвежда всмуканият прах и мръсотия в резервоара.

11 Чанта

Чантата се използва за транспортиран и съхранени на ръчната прахосмукачка, акумулаторната батерия, зарядното устройство и принадлежностите.

12 Фиксираща кука

Фиксиращата кука задържа акумулаторната батерия в приемното гнездо за акумулаторна батерия.

13 Акумулаторна батерия

Акумулаторната батерия захранва ръчната прахосмукачка с енергия.

14 Захранващ кабел

Захранващият кабел свързва зарядното устройство с щепсела.

15 Щепсел

Щепселът свързва захранващия кабел с контакта

16 Светодиод

Светодиодът показва състоянието на зарядното устройство.

17 Зарядно устройство

Зарядното устройство зарежда акумулаторната батерия.

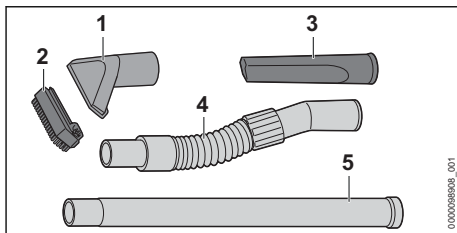
Табелка с техническите данни с машинния номер**3.2 Принадлежности****1 Всмукателна дюза**

Всмукателната дюза се използва за изсмукване на грубата мръсотия.

2 Приставка с четка

Приставката с четка се използва за изсмукване на чувствителни повърхности.

3 Дюза за почистване на фуги

Дюзата за почистване на фуги служи за почистване на труднодостъпни места.

4 Смукателен маркуч

Смукателният маркуч служи за удължаване на монтираната дюза.

5 Тръба-удължител

Тръбата-удължител служи за удължаване на монтраните дюзи.

3.3 СИМВОЛИ

Символите могат да се намират върху ръчната прахосмукачка, акумулаторната батерия и зарядното устройство и означават следното:



Активирайте бутона за газта за задържане.



Светодиодът свети или мига в зелено. Акумулаторната батерия се зарежда.



Светодиодът мига в червено. Между акумулаторната батерия и зарядното устройство няма електрически контакт или в акумулаторната батерия или в зарядното устройство има неизправност.



Посоченото в непосредствена близост до символа показва енергийното съдържание на акумулаторната батерия според спецификацията на производителя на клетката. Наличното за приложение енергийно съдържание е по-ниско.



С електроуреда да се работи в затворено и сухо помещение.



Изделието да не се изхвърля заедно с битовите отпадъци.



Да се прочете, разбере и съхранява настоящото ръководство за употреба.

4 Указания за безопасност

4.1 Предупредителни символи

Предупредителните символи върху ръчната прахосмукачка, акумулаторната батерия или зарядното устройство означават следното:



Да се спазват указанията за безопасност и мерките, свързани с тях.



Прочетете, разберете и съхранявайте настоящото ръководство за употреба.



Изваждайте акумулаторната батерия при прекъсване на работа, при транспортиране, съхраняване, по време на дейностите по поддръжката или ремонта на машината.



Пазете ръчната прахосмукачка и зарядното устройство от дъжд и влага.



Пазете акумулаторната батерия от горещина и огън.



Пазете акумулаторната батерия от дъжд и влага и да не я потапяйте в течности.

4.2 Употреба по предназначение

Ръчната прахосмукачка STIHL SEA 20.0 се използва за всмукване на сух прах и мръсотия в близост до къщата.

Ръчната прахосмукачка не трябва да се използва когато вали дъжд.

Акумулаторната батерия STIHL AS захранва ръчната прахосмукачка с енергия.

Зарядното устройство STIHL AL 1 зарежда акумулаторната батерия STIHL AS.

▲ ПРЕДУПРЕЖДЕНИЕ

- Акумулаторните батерии и зарядните устройства, които не са одобрени от STIHL за ръчната прахосмукачка, могат да предизвикат пожар и експлозия. Може да се стигне до тежки наранявания и смърт на хора и до материални щети.
 - ▶ Използвайте ръчната прахосмукачка с акумулаторна батерия STIHL AS.

▶ Зареждайте акумулаторната батерия STIHL AS със зарядно устройство STIHL AL 1.

- Използването на ръчната прахосмукачка, акумулаторната батерия или зарядното устройство не по предназначение може да предизвика тежки наранявания или смърт на хора и материални щети.
 - ▶ Използвайте ръчната прахосмукачка, акумулаторната батерия и зарядното устройство така, както е описано в това ръководство за употреба.

4.3 Изисквания към ползвателя

▲ ПРЕДУПРЕЖДЕНИЕ

- Ползвателите, които не са инструктирани предварително, не са в състояние да разпознаят или преценят опасностите, свързани с ръчната прахосмукачка. Ползвателят или други хора могат да получат тежки или смъртоносни наранявания.
 - ▶ Прочетете, разберете и съхранявайте настоящото ръководство за употреба.
- ▶ Когато ръчната прахосмукачка се дава на друг ползвател: да му се предаде също и ръководството за употреба.
- ▶ Уверете се, че ползвателят удовлетворява следните изисквания:
 - Ползвателят е отпочинал.
 - Ползвателят физически, емоционално и умствено е способен да обслужва ръчната прахосмукачка и да работи с нея.
 - Ползвателят е в състояние да разпознае и прецени опасностите на ръчната прахосмукачка.
 - Ползвателят е пълнолетно лице или се обучава професионално в съответствие с националните разпоредби под надзора на друго лице.

– Ползвателят трябва да е получил инструкции от сътрудник в специализиран търговски обект на фирма STIHL или от друго компетентно лице, преди да пристъпи към работа с ръчната прахосмукачка за първи път.

– Ползвателят не бива да работи с апарата когато се намира под въздействието на алкохол, медикаменти или наркотици.

- ▶ При съмнения се обърнете към специализиран търговски обект на STIHL.

4.4 Облекло и екипировка

▲ ПРЕДУПРЕЖДЕНИЕ

- По време на работа дългата коса може да бъде втеглена в ръчната прахосмукачка. Ползвателят може да бъде сериозно ранен.

- ▶ Приберете и осигурете дългата коса по такъв начин, че тя да се намира над раменете.

- По време на работа може да се вдигне прах. Вдишаният прах може да увреди здравето и да предизвика алергични реакции.

- ▶ Ако се вдига прах: носете противопрахова маска.

- Неподходящото облекло може да се оплете в ръчната прахосмукачка. Ползватели без подходящо облекло могат да получат тежки наранявания.

- ▶ Носете плътно прилягащо облекло.
- ▶ Не носете шалове и бижута.

- Ако ползвателят носи неподходящи обувки, той може да се подхлъзне. Ползвателят може да бъде ранен.

- ▶ Носете здрави затворени обувки с подметки с грайфери.

4.5 Работен участък и неговата околност

4.5.1 Работен участък и неговата околност

▲ ПРЕДУПРЕЖДЕНИЕ

- Външните лица, децата и животните не могат да разпознават и оценяват опасностите, свързани с ръчната прахосмукачка. Външните лица, децата и животните могат да получат тежки наранявания.

- ▶ Външни лица, деца и животни да не се допускат в работната зона.

- ▶ Не оставяйте ръчната прахосмукачка без надзор.

- ▶ Уверете се, че деца не могат да играят с ръчната прахосмукачка.

- Ръчната прахосмукачка не е защитена от вода. Ако се работи по време на дъжд или във влажна среда, може да се получи електрически удар. Потребителят може да бъде сериозно ранен или убит, а ръчната прахосмукачка – да се повреди.

- ▶ Да не се работи по време на дъжд или във влажна среда.



- Електрическите компоненти на ръчната прахосмукачка могат да произвеждат искри. В леснозапалима или експлозивна среда искрите могат да предизвикат пожар или експлозия. Може да се стигне до тежки наранявания и смърт на хора и до материални щети.

- ▶ Да не се работи в лесновъзпламенима или експлозивна среда.

- Вдишаният отработен въздух може да нанесе вреди на здравето и да предизвика алергични реакции.

- ▶ Осигурете подходяща вентилация.

- ▶ Спазвайте специфичните за държавата разпоредби за вентилация на помещенията и кратност на въздухообмена.

4.5.2 Акумулаторна батерия

▲ ПРЕДУПРЕЖДЕНИЕ

- Външните лица, децата и животните не могат да разпознават и оценяват опасно-

стите, свързани с акумулаторната батерия. Външните лица, децата и животните могат да получат тежки наранявания.

- ▶ Дръжте далеч външни лица, деца и животни.
- ▶ Не оставяйте акумулаторната батерия без надзор.
- ▶ Уверете се, че деца не могат да играят с акумулаторната батерия.

- Акумулаторната батерия не е защитена срещу всички въздействия на околната среда. Ако акумулаторната батерия е изложена на неподходящи въздействия на околната среда, тя може да се запали, да експлодира или да се повреди непоправимо. В резултат от това може да се стигне до тежки наранявания на хора и възникване на материални щети.



- ▶ Пазете акумулаторната батерия от горещина и огън.
- ▶ Не хвърляйте ножицата в огън.

- ▶ Не зареждайте, използвайте и съхранявайте акумулаторната батерия извън посочените температурни граници 18.5.



- ▶ Пазете акумулаторната батерия от дъжд и влага и да не я потапят в течности.

- ▶ Дръжте акумулаторната батерия далеч от малки метални части.
- ▶ Не излагайте акумулаторната батерия на високо налягане.
- ▶ Не излагайте акумулаторната батерия на микровълни.
- ▶ Защитете акумулаторната батерия от химикали и соли.

4.5.3 Зарядно устройство

▲ ПРЕДУПРЕЖДЕНИЕ

- Външни лица и деца не могат да разпознаят и оценят опасностите, свързани със зарядното устройство и електрическия ток. Външните лица, децата и животните могат да получат тежки или смъртоносни наранявания.
 - ▶ Дръжте далеч външни лица, деца и животни.
 - ▶ Уверете се, че деца не могат да играят със зарядното устройство.
- Зарядното устройство не е защитено от вода. Ако се работи по време на дъжд или

във влажна среда, може да се получи електрически удар. Може да се стигне до сериозни наранявания на ползвателя и повреда на зарядното устройство.



- ▶ Да не се работи по време на дъжд или във влажна среда.

- Зарядното устройство не е защитено срещу всички въздействия на околната среда. Ако зарядното устройство бъде подложено на неподходящи въздействия от околната среда, то може да се запали или да експлодира. В резултат от това може да се стигне до тежки наранявания на хора и възникване на материални щети.
 - ▶ Със зарядното устройство трябва да се работи в затворено и сухо помещение.
 - ▶ Със зарядното устройство не бива да се работи в лесно възпламенима или експлозивна среда.
 - ▶ При работа зарядното устройство да не се поставя върху лесно възпламенима основа.
 - ▶ Зарядното устройство да не се използва и съхранява извън посочените температурни граници, 18.5.
- Хората могат да се спънат в захранващия кабел. Могат да бъдат наранени хора, а зарядното устройство може да се повреди.
 - ▶ Захранващият кабел трябва да се прекара плоско по земята.

4.6 Състояние, съответстващо на изискванията за безопасност

4.6.1 Състояние, съответстващо на изискванията за безопасност

Ръчната прахосмукачка се намира в състояние, съответстващо на изискванията за безопасност, когато са изпълнени следните условия:

- Ръчната прахосмукачка не е повредена.
- Ръчната прахосмукачка е чиста и суха.
- Елементите на управлението функционират нормално и не са променени.
- Монтирани са оригинални принадлежности на STIHL за тази ръчна прахосмукачка.
- Принадлежностите са монтирани правилно.

▲ ПРЕДУПРЕЖДЕНИЕ

- При състояние, неотговарящо на изискванията за техническа безопасност, е възможно конструктивни части вече да не функционират правилно, а предпазните

устройства - да не действат. Може да се стигне до сериозни наранявания на хора или смърт.

- ▶ Работете с неповредена ръчна прахосмукачка.
- ▶ Ако ръчната прахосмукачка е замърсена или мокра: почистете я и я оставете да изсъхне.
- ▶ Не правете конструктивни промени по ръчната прахосмукачка.
- ▶ Ако елементите на управлението не функционират: не използвайте ръчната прахосмукачка.
- ▶ С прахосмукачката може да се работи само, когато е монтиран филтър и той не е повреден.
- ▶ Монтирайте оригинални принадлежности на STIHL за тази ръчна прахосмукачка.
- ▶ Монтирайте принадлежностите така, както е описано в това ръководство за употреба или както е описано в ръководството за употреба на принадлежностите.
- ▶ Сменете износените или повредени указателни табелки.
- ▶ Не вкарвайте никакви предмети в отворите на ръчната прахосмукачка.

4.6.2 Акумулаторна батерия

Акумулаторната батерия се намира в състояние, съответстващо на изискванията за безопасност, когато са изпълнени следните условия:

- Акумулаторната батерия не е повредена.
- Акумулаторната батерия е чиста и суха.
- Акумулаторната батерия функционира и не е променена.

▲ ПРЕДУПРЕЖДЕНИЕ

- Акумулаторната батерия повече не може да функционира безопасно, ако не е в състояние, съответстващо на изискванията за безопасност. Може да се стигне до сериозни наранявания на хората.
 - ▶ Работете с неповредена и функционираща акумулаторна батерия.
 - ▶ Не зареждайте повредена или дефектна акумулаторна батерия.
 - ▶ Ако акумулаторната батерия е замърсена: почистете я.
 - ▶ Ако акумулаторна батерия е мокра: оставете я да изсъхне,  18.6.
 - ▶ Не променяйте акумулаторната батерия.
 - ▶ Не вкарвайте предмети в отворите на акумулаторната батерия.

- ▶ Не присъединявайте или свързвайте накъсо електрическите контакти на акумулаторната батерия с метални предмети.
- ▶ Не отваряйте акумулаторната батерия.
- ▶ Сменете износените или повредени указателни табелки.
- От повредена акумулаторна батерия може да изтича течност. Ако течността влезе в контакт с кожата или очите, кожата или очите могат да бъдат раздразнени.
 - ▶ Избягвайте контакт с течността.
 - ▶ При контакт с кожата: засегнатите участъци на кожата да се измият обилно с вода и сапун.
 - ▶ При контакт с очите: очите да се изплакват обилно с вода в продължение на най-малко 15 минути и да се потърси лекар.
- Повредената или дефектна акумулаторна батерия може да мирише необичайно, да пуши гори. Може да се стигне до тежки наранявания и смърт на хора и до материални щети.
 - ▶ Ако акумулаторната батерия мирише необичайно, пуши или гори: тя да не бива да се използва и трябва да се държи далеч от горивни материали.
 - ▶ Ако акумулаторната батерия гори: опитайте се да загасите акумулаторната батерия с пожарогасител или вода.

4.6.3 Зарядно устройство

Зарядното устройство се намира в състояние, съответстващо на изискванията за безопасност, когато са изпълнени следните условия:

- Зарядното устройство не е повредено.
- Зарядното устройство е чисто и сухо.

▲ ПРЕДУПРЕЖДЕНИЕ

- При състояние на апарата, неотговарящо на изискванията за техническа безопасност, частите му не могат да функционират нормално и предпазните устройства престават да действат. Може да се стигне до сериозни наранявания на хора или смърт.
 - ▶ Да се използва изправно зарядно устройство.
 - ▶ Ако зарядното устройство е замърсено или мокро: то трябва да се почисти и да се остави да изсъхне.
 - ▶ Не бива да се правят конструктивни промени на зарядното устройство.
 - ▶ Да не се вкарват никакви предмети в отворите на зарядното устройство.

- ▶ Електрическите контакти на зарядното устройство да не се присъединяват или свързват накъсо с метални предмети.
- ▶ Зарядното устройство да не се отваря.

4.7 Работа

▲ ПРЕДУПРЕЖДЕНИЕ

- В някои ситуации ползвателят не може да работи концентрирано. Тогава ползвателят може да се спъне, да падне и тежко да се нарани.
 - ▶ Работете спокойно и съсредоточено.
 - ▶ Ако условията на видимост или осветление са лоши: не работете с ръчната прахосмукачка.
 - ▶ Работете самостоятелно с ръчната прахосмукачка.
 - ▶ Внимавайте за препятствия.
 - ▶ Докато работите, стойте на земята и пазете равновесие.
 - ▶ Ако се появят признаци на умора: направете почивка по време на работата.
- Ако ръчната прахосмукачка промени поведението си по време на работа или се държи необичайно, това може да означава, че състоянието на ръчната прахосмукачка не съответства на изискванията за техническа безопасност. В резултат от това може да се стигне до тежки наранявания на хора и възникване на материални щети.
 - ▶ Прекратете работа, извадете акумулаторната батерия и се обърнете към специализиран търговски обект на STIHL.
 - ▶ Работете с ръчната прахосмукачка в изправено положение.
 - ▶ Не покривайте ръчната прахосмукачка, за да се осигури достатъчен обмен на охлаждащия въздух.

4.8 Зареждане

▲ ПРЕДУПРЕЖДЕНИЕ

- По време на зареждането повредено или дефектно зарядно устройство може необичайно да мирише или да пуши. Това може да причини наранявания на хора и материални щети.
 - ▶ Извадете щепсела за свързване с електрическата мрежа от контакта.
- При недостатъчно отвеждане на топлина зарядното устройство може да прегрее и да предизвика пожар. Може да се стигне до тежки наранявания и смърт на хора и до материални щети.
 - ▶ Не покривайте зарядното устройство.

4.9 Електрическо свързване

Докосване до токопроводящите части може да настъпи по следните причини:

- Захранващият кабел или удължителният проводник е повреден.
- Щепселът на захранващия кабел или удължителния проводник е повреден.
- Контактът не е монтиран правилно.

▲ ОПАСНОСТ

- Докосването на токопроводящите части може да доведе до електрически удар. Ползвателят може да получи тежки, дори смъртоносни наранявания.
 - ▶ Уверете се, че захранващият кабел, удължителният кабел и щепселът не са повредени.



Ако захранващият кабел или удължителният проводник е повреден:

- ▶ Не докосвайте повреденото място.
- ▶ Извадете щепсела от контакта.
- ▶ Хващайте захранващия кабел, удължителния проводник и техните щепсели само със сухи ръце.
- ▶ Вкарайте мрежовия щекер на захранващия кабел или удължителния проводник в правилно монтиран контакт с предпазител със защитна контактна система.
- ▶ Свържете зарядно устройство чрез защитен прекъсвач срещу утечен ток (30 mA, 30 ms).
- Повреден или неподходящ удължителен проводник може да предизвика електрически удар. Може да се стигне до сериозни наранявания на хора или смърт.
 - ▶ Използвайте удължителен проводник с правилно избрано сечение, 18.4.

▲ ПРЕДУПРЕЖДЕНИЕ

- Неправилно напрежение или неправилна честота в електрическата мрежа може да доведе по време на зареждането до свръхнапрежение в зарядното устройство. Зарядното устройство може да се повреди.
 - ▶ Убедете се, че напрежението и честотата в електрическата мрежа съвпадат с данните, посочени на табелката на зарядното устройство.
- Ако зарядното устройство е свързано към контакт с няколко гнезда, електрическите компоненти могат да се претоварят по време на зареждане. Електрическите компоненти могат да се загреят и да предизвикат пожар. Може да се стигне до тежки

наранявания или смърт на хора, както и до материални щети.

- ▶ Уверете се, че данните за мощността върху контакта с няколко гнезда не са надвишени от сбора от данните върху фирмената табелка на зарядното устройство и всички електроуреди, свързани към контакта с няколко гнезда.
- Неправилно прокаран захранващ кабел и удължителен проводник могат лесно да се повредят, а и хората ще се спъват в него. Това може да стане причина за травми на хората и за повреждане на захранващия кабел или удължителния проводник.
 - ▶ Прокарайте и обозначете захранващия кабел и удължителния проводник така, че хората да не се спъват в тях.
 - ▶ Прокарайте захранващия кабел и удължителния проводник така, че да не са обтегнати или преплетени.
 - ▶ Прокарайте захранващия кабел и удължителния проводник така, че да не се повредят, прегънат или сплескат, или трият.
 - ▶ Пазете захранващия кабел и удължителния проводник от топлина, масло и химикали.
 - ▶ Захранващият кабел и удължителният проводник се прокарват по суха основа.
- По време на работа удължителният проводник се нагрива. Ако образуваната топлина не се отвежда, тя може да предизвика пожар.
 - ▶ В случай, че се използва кабелен барабан: кабелът трябва изцяло да се отбие от барабана.
- Ако в стената са разположени електрически проводници и тръби, те могат да се повредят, когато зарядното устройство се монтира на стената. Контактът с електрически проводници може да доведе до електрически удар. В резултат от това може да се стигне до тежки наранявания на хора и възникване на материални щети.
 - ▶ Убедете се, че на предвиденото място в стената не преминават електрически проводници и тръби.
- Ако зарядното устройство не е монтирано на стената така, както е описано в настоящото ръководство за употреба, то зарядното устройство или акумулаторната батерия може да падне или зарядното устройство да се нагрее прекомерно. Това може да причини тежки наранявания на хора и материални щети.

- ▶ Монтирайте зарядното устройство на стената така, както е описано в настоящото ръководство за употреба.
- Ако зарядното устройство с поставена в него акумулаторна батерия се монтира на стената, акумулаторната батерия може да падне от зарядното устройство. Това може да причини тежки наранявания на хора и материални щети.
 - ▶ Най-напред монтирайте зарядното устройство на стената и едва след това поставете в него акумулаторната батерия.

4.10 Транспортиране

4.10.1 Ръчна прахосмукачка

▲ ПРЕДУПРЕЖДЕНИЕ

- При транспортиране ръчната прахосмукачка може да се преобърне или да се измести. Това може да причини тежки наранявания на хора и материални щети.



- ▶ Извадете акумулаторната батерия.

- ▶ Транспортирайте ръчната прахосмукачка с доставената чанта.
- ▶ Ако обхватът на доставката не включва чанта: закрепете с обтягащи ленти, ремъци или мрежа ръчната прахосмукачка така, че да не може да се преобърне или да се измести

4.10.2 Акумулаторна батерия

▲ ПРЕДУПРЕЖДЕНИЕ

- Акумулаторната батерия не е защитена срещу всички въздействия на околната среда. Ако акумулаторната батерия се подложи на неподходящи въздействия на околната среда, тя може да се повреди и могат да възникнат материални щети.
 - ▶ Не бива да се транспортира повредена акумулаторна батерия.
 - ▶ Ако в обема на доставката има чанта: транспортирайте акумулаторната батерия в доставената чанта.
- При транспортирането акумулаторната батерия може да се преобърне или да се измести. Това може да причини тежки наранявания на хора и материални щети.
 - ▶ Акумулаторната батерия трябва да се опакова така в опаковката, че да не може да се мести.

- ▶ Подсигурете опаковката така, че да не може да се движи.

4.10.3 Зарядно устройство

▲ ПРЕДУПРЕЖДЕНИЕ

- При транспортирането зарядното устройство може да се преобърне или да се измени. Това може да причини тежки наранявания на хора и материални щети.
 - ▶ Извадете щепсела за свързване с електрическата мрежа от контакта.
 - ▶ Извадете акумулаторната батерия.
 - ▶ Транспортирайте зарядното устройство в доставената чанта.
 - ▶ Ако в обема на доставката не се съдържа чанта: обезопасете зарядното устройство с обтяжни колани, ремъци или мрежа така, че да не може да се преобърне или измести.
- Захранващият кабел не е предвиден за носене на зарядното устройство. В резултат от това може да се повреди захранващия кабел и зарядното устройство.
 - ▶ Развийте захранващия проводник и го закрепете към зарядното устройство.

4.11 Съхранение

4.11.1 Ръчна прахосмукачка

▲ ПРЕДУПРЕЖДЕНИЕ

- Децата не могат да разпознаят и оценят опасности, свързани с ръчната прахосмукачка. Децата могат да бъдат сериозно наранени.



- ▶ Извадете акумулаторната батерия.

- ▶ Ръчната прахосмукачка да се съхранява извън обсега на деца.

- Електрическите контакти на ръчната прахосмукачка и металните конструктивни части могат да кородират поради влагата. Ръчната прахосмукачка може да се повреди.



- ▶ Извадете акумулаторната батерия.

- ▶ Съхранявайте ръчната прахосмукачка в чисто и сухо състояние.

4.11.2 Акумулаторна батерия

▲ ПРЕДУПРЕЖДЕНИЕ

- Децата не могат да разпознават и оценяват опасностите, свързани с акумулаторната батерия. Децата могат да бъдат сериозно наранени.
 - ▶ Съхранявайте акумулаторната батерия извън обсега на деца.
- Акумулаторната батерия не е защитена срещу всички въздействия на околната среда. Ако акумулаторната батерия е изложена на неподходящи въздействия на околната среда, тя може да се повреди неправилно.
 - ▶ Съхранявайте акумулаторната батерия в чисто и сухо състояние.
 - ▶ Съхранявайте акумулаторната батерия в затворено помещение.
 - ▶ Съхранявайте акумулаторната батерия отделно от ръчната прахосмукачка.
 - ▶ Ако акумулаторната батерия се съхранява в зарядното устройство: извадете щепсела и съхранявайте акумулаторната батерия със състояние на зареждане между 40 % и 60 % (2 светодиода в зелено светодиода).
 - ▶ Не съхранявайте акумулаторната батерия извън посочените температурни граници, 18.5.

4.11.3 Зарядно устройство

▲ ПРЕДУПРЕЖДЕНИЕ

- Децата не могат да разпознаят и оценят опасности, свързани със зарядното устройство. Може да се стигне до сериозни наранявания на деца или дори до смърт.
 - ▶ Издърпайте щепсела.
 - ▶ Зарядното устройство да се съхранява извън обсега на деца.
- Зарядното устройство не е защитено срещу всички въздействия на околната среда. Ако зарядното устройство бъде подложено на неподходящи въздействия от околната среда, то може да се повреди.
 - ▶ Издърпайте щепсела.
 - ▶ Ако зарядното устройство се е загреало: охладете го.
 - ▶ Зарядното устройство да се съхранява в чисто и сухо състояние.
 - ▶ Зарядното устройство да се съхранява в затворено помещение.
 - ▶ Зарядното устройство да не се съхранява извън посочените температурни граници, 18.5.

- Захранващият кабел не е предвиден за носене или окачване на зарядното устройство. Захранващият кабел и зарядното устройство могат да бъдат повредени.
 - ▶ Зарядното устройство се захваща и се държи за кожата. На зарядното устройство се намира жлебче за удобно повдигане на зарядното устройство.
 - ▶ Окачете зарядното устройство на стенния държач.

4.12 Почистване, поддръжка и ремонт

▲ ПРЕДУПРЕЖДЕНИЕ

- Ако по време на почистване, поддръжка и ремонт на ръчната прахосмукачка акумулаторната батерия е монтирана, то прахосмукачката може да се включи по невнимание. В резултат от това може да се стигне до тежки наранявания на хора и възникване на материални щети.



- ▶ Извадете акумулаторната батерия.

- Агресивните почистващи препарати, почистването с водна струя или остри предмети могат да повредят ръчната прахосмукачка, акумулаторната батерия и зарядното устройство. Ако ръчната прахосмукачка, акумулаторната батерия и зарядното устройство не са почистени така, както е описано в това ръководство за употреба, конструктивните им части няма да функционират нормално, а предпазните им устройства ще престанат да действат.
 - ▶ Почистете ръчната прахосмукачка, акумулаторната батерия и зарядното устройство така, както е описано в това ръководство за употреба.
- Ако поддръжката или ремонтът на ръчната прахосмукачка, акумулаторната батерия и зарядното устройство не са извършени правилно, конструктивните им части няма да функционират нормално, а предпазните им устройства ще престанат да действат. Може да се стигне до сериозни наранявания на хора или смърт.
 - ▶ Не извършвайте самостоятелно поддръжка или ремонт на ръчната прахосмукачка, акумулаторната батерия и зарядното устройство.
 - ▶ Ако ръчната прахосмукачка, акумулаторната батерия или зарядното устройство

трябва да се обслужват или ремонтират: обърнете се към специализиран търговски обект на STIHL.

5 Подготовка на ръчната прахосмукачка за работа

5.1 Подготовка на ръчната прахосмукачка за работа

Преди започване на работа е необходимо да се извършат следните стъпки:

- ▶ Уверете се, че следните конструктивни части се намират в състояние, отговарящо на изискванията за техническата безопасност:
 - ръчна прахосмукачка, 4.6.1.
 - акумулаторна батерия, 4.6.2.
 - зарядно устройство, 4.6.3.
- ▶ Проверете акумулаторната батерия, 10.2.
- ▶ Заредете докрай акумулаторната батерия, 6.2.
- ▶ Почистете ръчната прахосмукачка, 15.1
- ▶ Проверете елементите на управлението, 10.1.
- ▶ Ако тези стъпки не могат да се извършат: не използвайте повече ръчната прахосмукачка и се обърнете към специализиран търговски обект на STIHL.

6 Зареждане на акумулатора и светодиодите

6.1 Монтиране на зарядното устройство на стената

Зарядното устройство може да се монтира на стена.

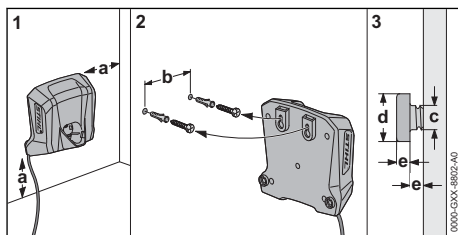

► Зарядното устройство трябва да се монтира на стената така, че да са изпълнени следните условия:

- Да се използва подходящ фиксиращ материал.
- Зарядното устройство трябва да стои хоризонтално.

Следните размери са спазени:

- a = минимум 100 mm
- b = 54 mm
- c = 4,5 mm
- d = 9 mm
- e = 2,5 mm

6.2 Зареждане на акумулаторната батерия

Времето на зареждане зависи от различни външни фактори, като например от температурата на акумулаторната батерия или от температурата на околната среда. За постигане на оптимална производителност спазвайте препоръчителните температурни диапазони,  18.6. Фактическото време на зареждане може да се различава от посоченото време. Времето за зареждане е посочено в линка www.stihl.com/charging-times.

Когато щепселът за свързване с електрическата мрежа е вкаран в контакт и акумулаторната батерия е поставена в зарядното устройство, процесът на зареждане започва автоматично. Когато акумулаторната батерия се зареди напълно, зарядното устройство автоматично се изключва.

По време на зареждането акумулаторната батерия и зарядното устройство се нагряват.

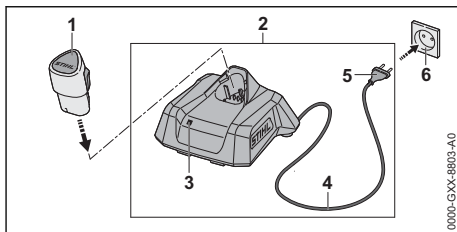

- Включете щепсела (5) в леснодостъпен контакт за електрически ток (6). Зарядното устройство (2) извършва авто-тест. Светодиодът (3) свети ок. 1 секунда в зелено и ок. 1 секунда в червено.
- Прокарайте хранявация кабел (4).
- Вкарайте акумулаторната батерия (1) във водачите на зарядното устройство (2) и я натиснете до упор. Светодиодът (3) свети или мига в зелено. Акумулаторната батерия (2) се зарежда.
- Ако светодиодът (3) вече не свети: акумулаторната батерия (1) е напълно заредена и може да бъде извадена от зарядното устройство (2).
- Ако зарядното устройство (2) вече не се използва: извадете мрежовия щепсел (5) от контакта (6).

6.3 Показване на състоянието на зареждане

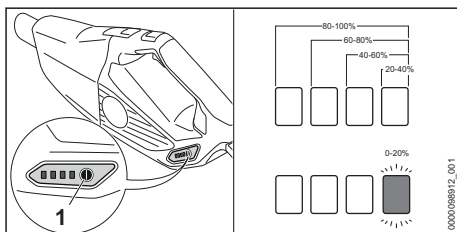

- Поставете акумулаторната батерия.
- Натиснете бутона (1). Светодиодите светват в продължение на ок. 5 секунди в зелено и показват състоянието на зареждане.
- Ако десният светодиод мига в зелено: заредете акумулаторната батерия.

6.4 Светодиоди на ръчната прахосмукачка

Светодиодите могат да показват състоянието на зареждане или наличието на неизправности в акумулаторната батерия. Светодиодите

могат да светят или да мигат в зелено или в червено.

Когато светодиодите светят или мигат в зелено, те показват състоянието на зареждане.

- ▶ Когато светодиодите светят или мигат в червено: отстранете неизправностите, 17.1.
В ръчната прахосмукачка или акумулаторната батерия има неизправност.

6.5 Светлинен диод на зарядното устройство

Светодиодът показва състоянието на зарядното устройство или неизправности. Светодиодът може да свети или да мига в зелено или в червено.

Ако светодиодът свети или мига в зелено, акумулаторната батерия се зарежда.

- ▶ Ако светодиодът свети или мига в червено: отстранете неизправностите, 17.
В зарядното устройство или акумулаторната батерия има неизправност.

7 Сглобяване на ръчната прахосмукачка

7.1 Монтиране на принадлежности

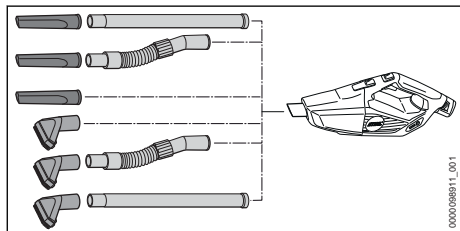

- ▶ Съединете принадлежностите и ги монтирайте на дюзата.

Демонтиране и монтиране на приставката с четка

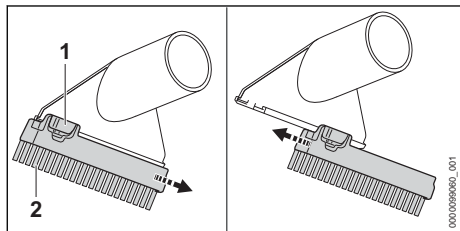

Демонтиране на приставката с четка:

- ▶ Натиснете фиксираща лост (1) и го задръжте натиснат.
- ▶ Снемете приставката с четка (2).

Монтиране на приставката с четка:

- ▶ Преместете приставката с четка (1) до упор във водачите на всмукателната дюза. Приставката с четка се фиксира с щракване.

8 Поставяне и изваждане на акумулатора

8.1 Поставяне на акумулаторната батерия

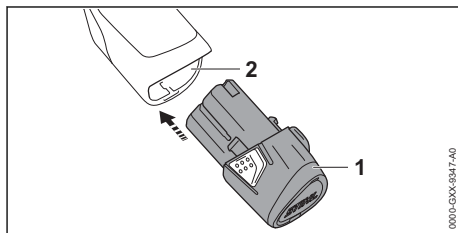

- ▶ Натиснете акумулаторната батерия (1) до упор в приемния ѝ отвор (2). Акумулаторната батерия (1) се фиксира с щракване.

8.2 Изваждане на акумулаторната батерия

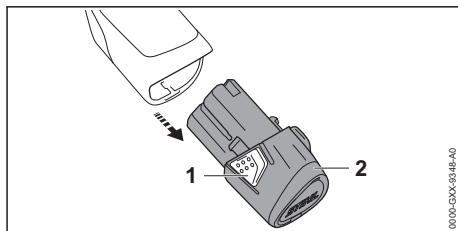

- ▶ Натиснете двете фиксиращи куки (1). Сега акумулаторната батерия (2) е деблокирана и може да се извади.

9 Включване и изключване на ръчната прахосмукачка

9.1 Включване на ръчната прахосмукачка

- ▶ Дръжте ръчната прахосмукачка с едната си ръка за дръжката за управление така, че големият пръст да обхваща дръжката.

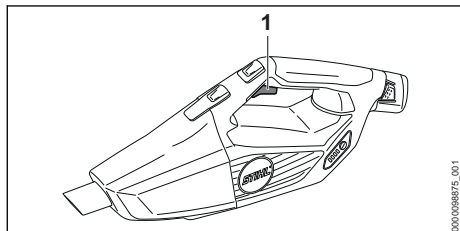

- ▶ Натиснете лоста за ръчно включване/изключване (1) с показалеца си и го задръжте натиснат.

Ръчната прахосмукачка се ускорява и засмуканият материал се засмуква.

9.2 Изключване на ръчната прахосмукачка

- ▶ Освободете лоста за ръчно включване/изключване. Засмуканият материал не се засмуква повече.
- ▶ Ако засмуканият материал продължава да се засмуква: извадете акумулаторната батерия и се обърнете към специализиран търговски обект на STIHL. Ръчната прахосмукачка е дефектна.

10 Проверка на ръчната прахосмукачка и на акумулаторната батерия

10.1 Проверка на елементите на управлението

Лост за ръчно включване/изключване

- ▶ Извадете акумулаторната батерия.
- ▶ Натиснете лоста за ръчно включване/изключване.
- ▶ Ако лостът за ръчно включване/изключване е трудноподвижен или не може да отпружи в изходно положение: не използвайте ръчната прахосмукачка и се обърнете към специализиран търговски обект на STIHL.

Лостът за ръчно включване/изключване е дефектен.

Включване на ръчната прахосмукачка

- ▶ Поставете акумулаторната батерия.
- ▶ Натиснете лоста за ръчно включване/изключване и го задръжте натиснат. Засмуканият материал се засмуква.
- ▶ Ако 3 светодиода мигат в червено: извадете акумулаторната батерия и се обърнете към специализиран търговски обект на STIHL. В ръчната прахосмукачка има неизправност.
- ▶ Освободете лоста за ръчно включване/изключване. Засмуканият материал не се засмуква повече.
- ▶ Ако засмуканият материал продължава да се засмуква: извадете акумулаторната батерия и се обърнете към специализиран търговски обект на STIHL. Ръчната прахосмукачка е дефектна.

10.2 Проверка на акумулаторната батерия

- ▶ Поставете акумулаторната батерия.
- ▶ Натиснете бутона на ръчната прахосмукачка. Светодиодите светят или мигат.
- ▶ Ако светодиодиите не светят или мигат: не използвайте ръчната прахосмукачка и акумулаторната батерия и се обърнете към специализиран търговски обект на STIHL. В ръчната прахосмукачка или акумулаторната батерия има неизправност.

11 Работа с ръчната прахосмукачка

11.1 Държане и управление на ръчната прахосмукачка

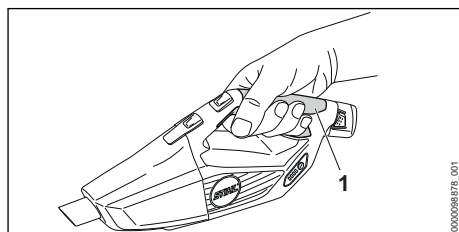

- ▶ Дръжте ръчната прахосмукачка с едната си ръка за дръжката за управление (1) така, че големият пръст да обхваща дръжката.

11.2 Всмукване на прах и замърсявания

- ▶ Включете ръчната прахосмукачка.
- ▶ Дръжте ръчната прахосмукачка с една ръка за дръжката за управление и всмуквайте или директно, или с монтирана принадлежност.

За постигане на оптимална производителност спазвайте препоръчителните температурни диапазони,  18.6.

11.3 Активиране и деактивиране на газта за задържане

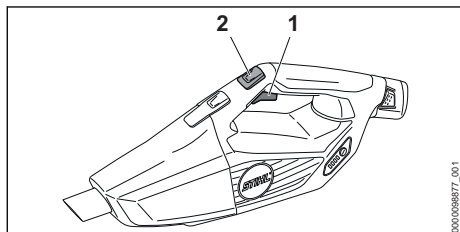

- ▶ Включете ръчната прахосмукачка.
- ▶ Натиснете бутона за газта за задържане (2).
Силата на всмукване е блокирана. Лостът за ръчно включване/изключване може да се пусне.

За да деактивирате газта за задържане: натиснете лоста за ръчно включване/изключване (1).

12 След работа

12.1 След работа

- ▶ Изключете ръчната прахосмукачка и извадете акумулаторната батерия.
- ▶ Ако ръчната прахосмукачка е мокра: оставете я да изсъхне.
- ▶ Ако акумулаторна батерия е мокра: оставете я да изсъхне,  18.6.
- ▶ Почистете ръчната прахосмукачка.
- ▶ Почистете акумулаторната батерия.

12.2 Изпразване на резервоара

- ▶ Изключете ръчната прахосмукачка и извадете акумулаторната батерия.

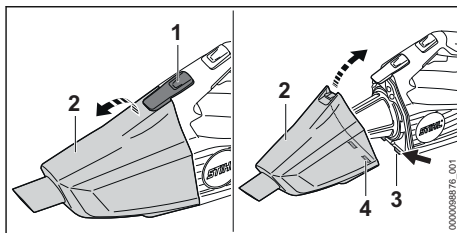

- ▶ Натиснете блокиращия лост (1) снемете резервоара (2).
- ▶ Изпразнете резервоара и изхвърлете съдържанието му според съответните предписания.
- ▶ Поставете резервоара (2) така, че фиксиращите издатъци (3) да се захванат в прорезите (4).
- ▶ Затворете резервоара (2). Резервоарът (2) се фиксира с щракване.

13 Транспортиране

13.1 Транспортиране на ръчната прахосмукачка

- ▶ Изключете ръчната прахосмукачка и извадете акумулаторната батерия.

Носене на ръчната прахосмукачка

- ▶ Носете ръчната прахосмукачка с едната си ръка за дръжката за управление.

Транспортиране на ръчната прахосмукачка

- ▶ Транспортирайте ръчната прахосмукачка с доставената чанта.
- ▶ Закрепете чантата по такъв начин, че чантата да не може да се преобърне или да се премести.

13.2 Транспортиране на акумулаторната батерия

- ▶ Изключете ръчната прахосмукачка и извадете акумулаторната батерия.
- ▶ Убедете се, че акумулаторната батерия се намира в състояние, съответстващо на изискванията за техническа безопасност.
- ▶ Опаковайте акумулаторната батерия в доставената чанта.
- ▶ Ако в обема на доставката не се съдържа чанта: опаковайте акумулаторната батерия така, че да не може да се мести.
- ▶ Подсигурете опаковката така, че да не може да се движи.

Акумулаторната батерия подлежи на изискванията за транспортиране на опасни товари. Акумулаторната батерия е класифицирана

като UN 3480 (литиево-йонни батерии) и е изпитана в съответствие с Ръководството на ООН "Изпитвания и критерии, част III, подраздел 38.3".

Правилата за транспортиране са посочени на www.stihl.com/safety-data-sheets.

13.3 Транспортиране на зарядното устройство

- ▶ Извадете щепсела за свързване с електрическата мрежа от контакта.
- ▶ Извадете акумулаторната батерия.
- ▶ Развийте захранващия проводник и го закрепете към зарядното устройство.
- ▶ Ако зарядното устройство се транспортира в превозно средство:
 - ▶ Транспортирайте зарядното устройство в доставената чанта.
 - ▶ Закрепете чантата по такъв начин, че чантата да не може да се преобърне или да се премести.
 - ▶ Ако в обема на доставката не се съдържа чанта: обезопасете зарядното устройство с обтяжни колани, ремъци или мрежа така, че зарядното устройство да не може да се преобърне или измести.

14 Съхранение

14.1 Съхраняване на ръчната прахосмукачка

- ▶ Изключете ръчната прахосмукачка и извадете акумулаторната батерия.
- ▶ Ръчната прахосмукачка да се съхранява така, че да бъдат изпълнени следните условия:
 - Ръчната прахосмукачка е извън обсега на деца.
 - Ръчната прахосмукачка е чиста и суха.

14.2 Съхраняване на акумулаторната батерия

STIHL препоръчва акумулаторната батерия да се съхранява в състояние на зареждане между 40 % и 60 % (2 светещи постоянно в зелено светодиода).

- ▶ Съхранявайте акумулаторната батерия така, че да бъдат изпълнени следните условия:
 - Акумулаторната батерия да се намира извън обсега на деца.
 - Акумулаторната батерия е чиста и суха.
 - Акумулаторната батерия се намира в затворено помещение.

- Акумулаторната батерия е свалена от ръчната прахосмукачка.
- Ако акумулаторната батерия се съхранява в зарядното устройство: извадете щепсела и съхранявайте акумулаторната батерия със състояние на зареждане между 40 % и 60 % (2 светещи в зелено светодиода).
- Акумулаторната батерия не е съхраняване извън посочените температурни граници,  18.5.

УКАЗАНИЕ

- Ако акумулаторната батерия не се съхранява така, както е описано в това ръководство за употреба, акумулаторната батерия може да се разрези дълбоко и по този начин да се повреди непоправимо.
 - ▶ Заредете изтощена батерия, преди да я съхранявате. STIHL препоръчва акумулаторната батерия да се съхранява в състояние на зареждане между 40 % и 60 % (2 светещи постоянно в зелено светодиода).
 - ▶ Съхранявайте акумулаторната батерия отделно от ръчната прахосмукачка.

14.3 Съхраняване на зарядното устройство

- ▶ Извадете щепсела от контакта.

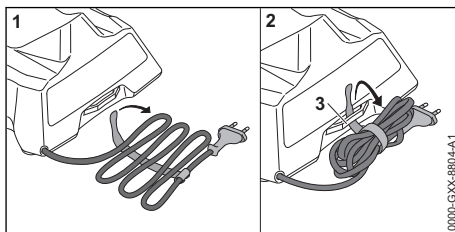

- ▶ Развийте захранващия кабел и го закрепете към зарядното устройство.

- ▶ Зарядното устройство да се съхранява така, че да бъдат изпълнени следните условия:
 - Зарядното устройство се намира извън обсега на деца.
 - Зарядното устройство е чисто и сухо.
 - Зарядното устройство се намира в затворено помещение.
 - Зарядното устройство не е закачено на захранващия кабел или на държача (3) за захранващия кабел.
 - Зарядното устройство не е съхранявано извън посочените температурни граници,  18.5.

15 Почистване

15.1 Почистване на ръчната прахосмукачка и на принадлежностите

- ▶ Изключете ръчната прахосмукачка и извадете акумулаторната батерия.
- ▶ Почистете ръчната прахосмукачка и принадлежностите с влажна кърпа.
- ▶ Почистете вентилационните отвори с четка.

15.2 Почистване на филтъра

- ▶ Изключете ръчната прахосмукачка и извадете акумулаторната батерия.
- ▶ Снете резервоара.

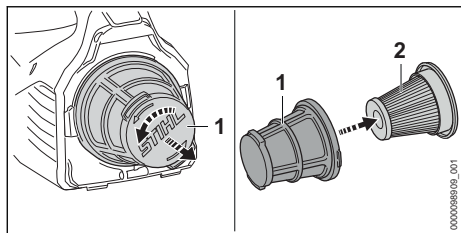

- ▶ Завъртете филтърната кошница (1) обратно на часовниковата стрелка и я свалете.
- ▶ Свалете хартиения филтър (2).
- ▶ Отстранете грубите замърсявания от външната страна на хартиения филтър (2).

17 Отстраняване на неизправности

17.1 Отстраняване на неизправности на ръчната прахосмукачка или акумулаторната батерия

Неизправност	Светодиоди на ръчната прахосмукачка	Причина	Отстраняване
При включване ръчната	1 светодиода мига в зелено.	Състоянието на зареждане на	▶ Заредете акумулаторната батерия.

- ▶ Изступайте хартиения филтър (2).
- ▶ Изступайте филтърната кошница (1).
- ▶ Изплакнете филтърната кошница (1) под течаща вода и я оставете да изсъхне на въздух.
- ▶ Поставете хартиения филтър (2) във филтърната кошница (1).
- ▶ Поставете филтърната кошница (1) и я завъртете по посока на часовниковата стрелка, докато с фиксира.

15.3 Почистване на акумулатора

- ▶ Почистете акумулатора (батерията) с влажна кърпа.

15.4 Почистване на зарядното устройство

- ▶ Извадете щепсела от контакта.
- ▶ Почистете зарядното устройство с влажна кърпа.
- ▶ Почистете електрическите контакти на зарядното устройство с малка четчица или мека четка.

16 Ремонт

16.1 Ремонт на ръчната прахосмукачка, акумулаторната батерия и зарядното устройство

Потребителят не може сам да ремонтира ръчната прахосмукачка, акумулаторната батерия и уреда за зареждане.

- ▶ Ако ръчната прахосмукачка е повредена: не я използвайте се обърнете към специализиран търговски обект на STIHL.
- ▶ Ако акумулаторната батерия е дефектна или повредена: сменете я.
- ▶ Ако зарядното устройство е дефектно или повредено: сменете го.
- ▶ Ако захранващият кабел е дефектен или повреден: зарядното устройство да не се използва и захранващият кабел да се смени в специализиран търговски обект на фирма STIHL.

Неизправност	Светодиоди на ръчната прахосмукачка	Причина	Отстраняване
прахосмукачка не започва да работи.		акумулаторната батерия е твърде ниско.	
	1 светодиоди светят в червено в червено.	Акумулаторната батерия е силно загряла или силно се е охладила.	<ul style="list-style-type: none"> ▶ Извадете акумулаторната батерия. ▶ Оставете акумулаторната батерия да се охлади или затопли.
	3 светодиода мигат в червено.	В ръчната прахосмукачка има неизправност.	<ul style="list-style-type: none"> ▶ Извадете акумулаторната батерия и отново я поставете. ▶ Включете ръчната прахосмукачка. ▶ Ако 3 светодиода продължават да мигат в червено: не използвайте ръчната прахосмукачка и с обърнете към специализиран търговски обект на STIHL.
	3 светодиода светят в червено.	Ръчната прахосмукачка е твърде топла.	<ul style="list-style-type: none"> ▶ Извадете акумулаторната батерия. ▶ Оставете ръчната прахосмукачка да се охлади.
	4 светодиода мигат в червено.	В акумулаторната батерия има неизправност.	<ul style="list-style-type: none"> ▶ Извадете акумулаторната батерия. ▶ Почистете електрическите контакти в приемното гнездо на акумулаторната батерия. ▶ Поставете акумулаторната батерия. ▶ Включете ръчната прахосмукачка. ▶ Ако 4 светодиода продължават да мигат в червено: не използвайте повече акумулаторната батерия и се обърнете към специализиран търговски обект на STIHL.
		Електрическата връзка между зарядното устройство и ръчната прахосмукачка е прекъсната.	<ul style="list-style-type: none"> ▶ Извадете акумулаторната батерия. ▶ Почистете електрическите контакти в приемното гнездо на акумулаторната батерия. ▶ Поставете акумулаторната батерия.
		Ръчната прахосмукачка или акумулаторната батерия е влажна.	<ul style="list-style-type: none"> ▶ Оставете ръчната прахосмукачка или акумулаторната батерия да се охладят,  18.6.
По време на работа ръчната прахосмукачка се изключва.	3 светодиода светят в червено.	Ръчната прахосмукачка е твърде топла.	<ul style="list-style-type: none"> ▶ Извадете акумулаторната батерия. ▶ Оставете ръчната прахосмукачка да се охлади.
		Има електрическа неизправност.	<ul style="list-style-type: none"> ▶ Извадете акумулаторната батерия и отново я поставете. ▶ Включете ръчната прахосмукачка.
Всмукателната мощност на ръчната прахосмукачка намалява.	1 светодиоди мига в зелено.	Състоянието на зареждане на акумулаторната батерия е твърде ниско.	<ul style="list-style-type: none"> ▶ Заредете акумулаторната батерия.
		Резервоарът е пълен.	<ul style="list-style-type: none"> ▶ Извадете акумулаторната батерия. ▶ Изпразнете резервоара. ▶ Почистете ръчната прахосмукачка.

Неизправност	Светодиоди на ръчната прахосмукачка	Причина	Отстраняване
Продължителността на работа на ръчната прахосмукачка е твърде кратка.		Акумулаторната батерия не е заредена напълно.	▶ Акумулаторната батерия да се зареди изцяло.
		Експлоатационният живот на акумулаторната батерия е надхвърлен.	▶ Сменете акумулаторната батерия.

17.2 Отстраняване на неизправности в зарядното устройство

Неизправност	Светодиод на зарядното устройство	Причина	Отстраняване
Акумулаторната батерия не се зарежда.	Светодиодът свети в червено.	Акумулаторната батерия е силно загряла или силно се е охладила.	▶ Оставете акумулаторната батерия вътре в зарядното устройство. Процесът на зареждане стартира автоматично, щом се достигне допустимият температурен диапазон.
	Светодиодът мига в червено.	Електрическата връзка между зарядното устройство и акумулаторната батерия е прекъсната.	▶ Извадете акумулаторната батерия. ▶ Почистете електрическите контакти на зарядното устройство. ▶ Поставете акумулаторната батерия.
		В зарядното устройство няма неизправности.	▶ Не използвайте повече зарядното устройство и се обърнете към специализиран търговски обект на STIHL.
		В акумулаторната батерия има неизправност.	▶ Не използвайте акумулаторната батерия и се обърнете към специализиран търговски обект на STIHL.
Зарядното устройство не извършва автотест.	Светодиодът не свети в продължение на ок. 1 секунда в зелено и ок. 1 секунда в червено.	Електрическата връзка към зарядното устройство е свързана на късо.	▶ Извадете щепсела от контакта. ▶ Изчакайте 1 минута. ▶ Включете щепсела в контакта.

18 Технически данни

18.1 Ръчна прахосмукачка STIHL SEA 20.0

- Подходяща акумулаторна батерия: STIHL AS
- Тегло без акумулаторна батерия: 1,1 kg
- Максимален дебит на въздушния поток: 1026 l/min
- Максимално подналягане: 80 mbar

- Размери
 - Дължина: 465 mm
 - Ширина: 113 mm
 - височина: 187 mm
- Вътрешен диаметър на смукателния маркуч: 29 mm
- Максимална вместимост на резервоара: 0,75 l

Продължителността на работа е посочена на www.stihl.com/battery-life.

18.2 Акумулаторна батерия STIHL AS

- Технология на акумулаторната батерия: литиево-йонна
- Напрежение: 10,8 V
- Капацитет в Ah: виж табелката с данни
- Вътрешна енергия в Wh: виж табелката с данни
- Тегло в kg: виж заводска табелка

18.3 Зарядно устройство STIHL AL 1

- Номинално напрежение: виж табелката с данни
- Честота: виж табелката с данни
- Номинална мощност: виж табелката с данни
- Електрически ток за зареждане: виж табелката с данни
- Максимално енергийно съдържание на допустимата акумулаторна батерия STIHL AS: 12,5 Ah

Времето на зареждане е посочено в линка www.stihl.com/charging-times.

18.4 Удължителни проводници

Когато се използва удължителен проводник, жиците му в зависимост от напрежението и дължината на проводника трябва да имат поне следните сечения:

Ако номиналното напрежение върху табелката с данни е 220 V до 240 V:

- дължина на проводника до 20 m: AWG 15 / 1,5 mm²
- дължина на проводника от 20 m до 50 m: AWG 13 / 2,5 mm²

Ако номиналното напрежение върху табелката с данни е 100 V до 127 V:

- дължина на проводника до 10 m: AWG 14 / 2,0 mm²
- дължина на проводника от 10 m до 30 m: AWG 12 / 3,5 mm²

18.5 Температурни граници



ПРЕДУПРЕЖДЕНИЕ

- Акумулаторната батерия не е защитена срещу всички въздействия на околната среда. Ако акумулаторната батерия е изложена на неподходящи въздействия на околната среда, тя може да експлодира. В резултат от това може да се стигне до тежки наранявания на хора и възникване на материални щети.
 - ▶ Не зареждайте акумулаторната батерия при температури под - 20 °C или над + 50 °C.
 - ▶ Не използвайте ръчната прахосмукачка, акумулаторната батерия или зарядното устройство при температури под - 20 °C или над + 50 °C.
 - ▶ Не съхранявайте ръчната прахосмукачка, акумулаторната батерия или зарядното устройство при температури под - 20 °C или над + 70 °C.

18.6 Препоръчителни температурни диапазони

За постигане на оптимална производителност на ръчната прахосмукачка, акумулаторната батерия и зарядното устройство спазвайте следните температурни диапазони,

- Зареждане: + 5 °C до + 40 °C
- Употреба: - 10 °C до + 40 °C
- Съхранение: - 20 °C до + 50 °C

Ако акумулаторната батерия се зарежда, използва или съхранява извън препоръчителните температурни диапазони, производителността може да се понижи.

Ако акумулаторната батерия е мокра или влажна, оставете я да изсъхне за поне 48 ч при над + 15 °C и под + 50 °C, както и при 70 % влажност на въздуха. По-високата влажност може да увеличи времето за сушене.

18.7 REACH

Съкращението "REACH" обозначава регламента на EG (Европ. общност) за регистриране, анализ и допустимост на химическите препарати.

Информацията за изпълнение на регламента REACH е посочена по-долу www.stihl.com/reach.

19 Резервни части и принадлежности

19.1 Резервни части и принадлежности

STIHL  С тези символи се обозначават оригинални резервни части на STIHL и оригинални принадлежности на STIHL.

Фирма STIHL препоръчва да се използват оригинални резервни части и оригинални принадлежности на STIHL.

Резервните части и принадлежностите на други производители не могат да бъдат оценени от STIHL по отношение на надеждността, безопасността и пригодността им, въпреки продължаващото наблюдение на пазара и STIHL не може да гарантира използването им.

Оригинални резервни части и оригинални принадлежности на STIHL се предлагат от специализиран търговски обект на STIHL.

20 Отстраняване /изхвърляне

20.1 Изхвърляне на ръчната прахосмукачка, акумулаторната батерия и зарядното устройство

Информацията относно изхвърлянето можете да получите от местната администрация или от специализиран търговски обект на STIHL.

Неправилното изхвърляне може да увреди здравето и да замърси околната среда.

- ▶ Занесете продуктите на STIHL, включително опаковките, до подходящ събирателен пункт за рециклиране в съответствие с местните разпоредби.
- ▶ Не ги изхвърляйте заедно с битовите отпадъци.

21 Информация за продукта

21.1 Ръчна прахосмукачка STIHL SEA 20.0

ANDREAS STIHL AG & Co. KG
Badstraße 115
D-71336 Waiblingen

Германия

– конструкция: ръчна прахосмукачка

- фабрична марка: STIHL
- тип: SEA 20.0
- Серийна идентификация: SA03

Техническата документация се съхранява в отдел Одобрение на продукти на ANDREAS STIHL AG & Co. KG.

Годината на производство, страната на производство и машинният номер са посочени върху ръчната прахосмукачка.

Cuprins

1	Prefață.....	222
2	Informații referitoare la acest Manual de instruțiuni.....	223
3	Cuprins.....	223
4	Instruțiuni de siguranță.....	224
5	Pregătirea aspiratorului de mână pentru utilizare.....	231
6	Încărcarea батерии и а LED-urilor.....	231
7	Asamblarea aspiratorului de mână.....	232
8	Introducerea și scoaterea батерии.....	233
9	Помията и оприва аспириуриу де мână.....	233
10	Verificarea аспириуриу де мână и а акумулаторуриу.....	233
11	Lucrul cu аспириуриу де мână.....	234
12	După lucru.....	234
13	Transportarea.....	234
14	Stocarea.....	235
15	Curățare.....	235
16	Reparare.....	236
17	Depanare.....	236
18	Date tehnice.....	238
19	Piese de schimb și accesorii.....	239
20	Eliminare.....	239
21	Informații privind produsul.....	239

1 Prefață

Stimată clientă, stimat client,

ne bucurăm că аți ales STIHL. Dezvoltăm și executăm produsele noastre în calitate de vârf, conform nevoilor clienților nostri. În felul acesta иау наștere produse de mare fiabilitate chiar și în condiții de solicitare extremă.

STIHL înseamnă calitate de vârf și în domeniul de service. Atelierele noastre de specialitate oferă consiliere și instruțiuni competente, dar și о cuprinzătoare asistență tehnică.

Compania STIHL se angajează în mod expres să protejeze natura. Aceste instruțiuni de utilizare sunt concepute pentru а vă ajuta la utiliza-

rea sigură și ecologică a produsului dumneavoastră STIHL pe o durată lungă de exploatare.

Vă mulțumim pentru încredere și vă dorim multă bucurie la utilizarea produsului dumneavoastră STIHL.

Dr. Nikolas Stihl

IMPORTANT! ÎNAINTE DE UTILIZARE, CITIȚI ȘI PĂSTRAȚI INSTRUCȚIUNILE.

2 Informații referitoare la acest Manual de instrucțiuni

2.1 Identificarea Notelor de avertizare din text

AVERTISMENT

- Această notă poate indica pericolele care au ca rezultat răni grave sau decese.
 - ▶ Măsurile specificate pot împiedica răni grave sau decese.

INDICAȚIE

- Această notă indică pericolele care pot avea ca rezultat avariarea bunurilor.
 - ▶ Măsurile specificate pot împiedica avariarea bunurilor.

2.2 Simboluri în text



Acest simbol se referă la un capitol din aceste instrucțiuni de folosire.

3 Cuprins

3.1 Aspirator de mână, acumulator și încărcător

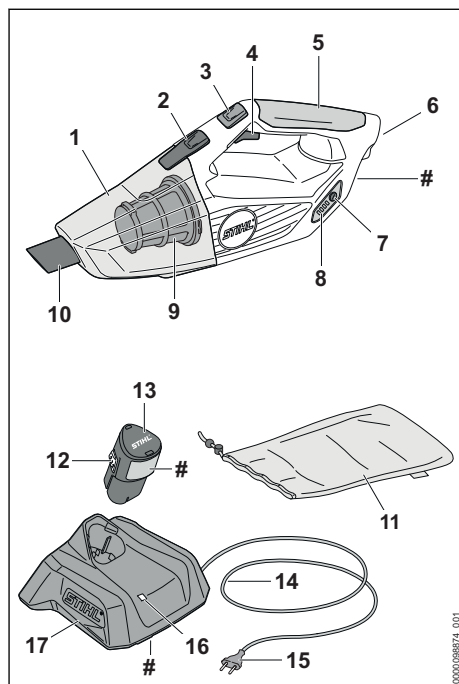

- 1 Recipient**
Recipientul colectează praful aspirat și murdăria.
- 2 Manetă de blocare**
Maneta de blocare blochează recipientul la nivelul aspiratorului de mână.
- 3 Tastă pentru blocatorul accelerației**
Tasta pentru blocatorul accelerației blochează forța de aspirație.
- 4 Manetă de acționare**
Maneta de acționare pornește și oprește aspiratorul de mână.
- 5 Mâner de comandă**
Mânerul de comandă servește la operarea, ținerea și ghidarea aspiratorului de mână.
- 6 Compartimentul acumulatorului**
Compartimentul acumulatorului adăpostește acumulatorul.
- 7 Butonul**
Butonul activează LED-urile de pe aspiratorul de mână.

8 LED-uri

LED-urile indică starea de încărcare a acumulatorului și defecțiunile.

9 Filtru

Filtrul filtrează praful și murdăria din aerul aspirat.

10 Duză

Duza transportă praful aspirat și murdăria în recipient.

11 Geantă

Geanta este folosită pentru transportul și depozitarea aspiratorului de mână, a acumulatorului, a încărcătorului și a accesoriului.

12 Cârlig de blocare

Cârligul de blocare blochează acumulatorul în compartimentul acumulatorului.

13 Acumulator

Acumulatorul alimentează cu energie aspiratorul de mână.

14 Cablu electric

Cablul electric conectează încărcătorul la ștecăr.

15 Ștecăr de rețea

Ștecărul leagă cablul electric la o priză

16 LED

LED-ul indică starea încărcătorului.

17 Încărcător

Încărcătorul încarcă acumulatorul.

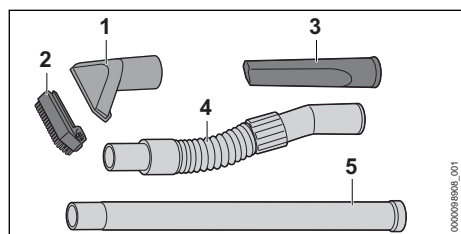
Plăcuță de identificare cu seria mașinii**3.2 Accesorii****1 Duză de aspirație**

Duza de aspirație servește la aspirarea impurităților grosiere.

2 Accesoriu tip perie

Accesoriul tip perie servește la aspirarea suprafețelor sensibile.

3 Duză pentru rosturi

Duza pentru rosturi servește la aspirarea în zonele greu accesibile.

4 Furtunul de aspirare

Furtunul de aspirare servește la prelungirea duzei montate.

5 Tub prelungitor

Tubul prelungitor servește la prelungirea duzelor montate.

3.3 Simboluri

Simbolurile de pe aspiratorul de mână, acumulator și încărcător semnifică următoarele:



Activați tasta pentru blocatorul accelerației.



LED-ul se aprinde continuu sau intermitent în verde. Acumulatorul este în curs de încărcare.



LED-ul pâlpâie cu roșu. Nu există contact electric între baterie și încărcător sau încărcătorul este defect.



Informația de lângă simbol indică conținutul de energie al acumulatorului, conform specificațiilor din partea producătorului de celule. Conținutul de energie aflat la dispoziție pentru utilizare este mai mic.



Operați cablul de încărcare într-un spațiu uscat, închis.



Nu aruncați produsul la gunoierul menajer.



Citiți, respectați și păstrați Manualul de instrucțiuni.

4 Instrucțiuni de siguranță**4.1 Simboluri de avertizare**

Simbolurile de avertizare de pe aspiratorul de mână, acumulator sau încărcător semnifică următoarele:



Respectați instrucțiunile de siguranță și măsurile în legătură cu acestea.



Citiți, respectați și păstrați Manualul de instrucțiuni.



Scoateți acumulatorul în timpul pauzelor de lucru, transportului, depozitării, lucrărilor de întreținere sau reparare.



Protejați aspiratorul de mână și încărcătorul împotriva ploii și umezelii.



Protejați acumulatorul de căldură și de foc.



Protejați bateria împotriva ploii și a umidității și nu o scufundați în lichide.

4.2 Utilizare conform destinației

Aspiratorul de mână STIHL SEA 20.0 servește la aspirarea prafului și impurităților uscate din apropierea casei.

Este interzisă utilizarea aspiratorului de mână pe timp ploios.

Acumulatorul STIHL AS alimentează cu energie aspiratorul de mână.

Încărcătorul STIHL AL 1 încarcă acumulatorul STIHL AS.

▲ AVERTISMENT

- Acumulatorii și încărcătoarele neautorizate de STIHL pentru aspiratorul de mână pot declanșa incendii și explozii. Risc de rănire gravă a persoanelor sau de deces și de pagube materiale.
 - ▶ Folosiți aspiratorul de mână cu un acumulator STIHL AS.
 - ▶ **Încărcați acumulatorul STIHL tip AS folosind un încărcător STIHL tip AL 1.**
- În cazul în care aspiratorul de mână, acumulatorul sau încărcătorul nu sunt utilizate conform destinației, oamenii pot fi grav răniți sau uciși, iar bunurile pot fi avariate.
 - ▶ Aspiratorul de mână, acumulatorul și încărcătorul trebuie utilizate conform descrierii din Manualul de instrucțiuni.

4.3 Cerințe privind utilizatorul

▲ AVERTISMENT

- Utilizatorii neinstruiți nu pot recunoaște și nu pot aprecia pericolele pe care le prezintă aspiratorul de mână. Risc de răni grave sau deces pentru utilizator sau alte persoane.



▶ Citiți, respectați și păstrați instrucțiunile de utilizare.

- ▶ În cazul în care aspiratorul de mână este predat altei persoane: dați și Manualul de instrucțiuni.

- ▶ Se asigură faptul că utilizatorul îndeplinește cerințele următoare:
 - Utilizatorul este odihnit.
 - Din punct de vedere fizic, senzorial și mental, utilizatorul este capabil să folosească și să lucreze cu aspiratorul de mână.
 - Utilizatorul poate recunoaște și evalua pericolele pe care le reprezintă aspiratorul de mână.
 - Utilizatorul este major sau este instruit în profesie sub supraveghere conform reglementărilor naționale corespunzătoare.

- Utilizatorul trebuie să fie instruit de către un atelier de specialitate STIHL sau un expert în domeniu, înainte să folosească pentru prima dată aspiratorul de mână.

- Utilizatorul nu se află sub influența alcoolului, a medicamentelor sau a drogurilor.
- ▶ Dacă există neclarități: Adresați-vă unui distribuitor STIHL.

4.4 Îmbrăcăminte și echipament

▲ AVERTISMENT

- În timpul lucrului, părul lung poate fi prins și tras în aspiratorul de mână. Utilizatorul poate fi rănit grav.
 - ▶ Părul lung se va strânge și asigura astfel încât să fie peste umeri.
- În timpul lucrului poate fi generat praf. Praful inspirat poate afecta sănătatea și poate declanșa reacții alergice.
 - ▶ Dacă se ridică praful: Purtați o mască pentru praf.
- Hainele necorespunzătoare pot fi prinse de aspiratorul de mână. Utilizatorii care nu folosesc îmbrăcăminte adecvată se pot răni grav.
 - ▶ Purtați haine strânse pe corp.

- ▶ Scoateți-vă eșarfele și bijuteriile.
- În cazul în care utilizatorul poartă încălțăminte necorespunzătoare, acesta poate aluneca. Pericol de rănire a utilizatorului.
 - ▶ Purtați încălțăminte închisă, rigidă, cu talpă antiderapantă.

4.5 Spațiu de lucru și mediu

4.5.1 Spațiul de lucru și zona învecinată

▲ AVERTISMENT

- Persoanele neautorizate, copiii și animalele nu pot recunoaște și evalua pericolele pe care le reprezintă aspiratorul de mână. Persoanele neimplicate, copiii și animalele pot fi rănite grav.
 - ▶ Nu permiteți accesul persoanelor neimplicate, copiilor și animalelor în zona de lucru.
 - ▶ Aspiratorul de mână nu trebuie lăsat nesupravegheat.
 - ▶ Asigurați-vă de faptul că nu este posibilă joaca copiilor cu aspiratorul de mână.
- Aspiratorul de mână nu este impermeabil. La desfășurarea lucrărilor pe vreme ploioasă sau într-un mediu umed, există pericol de electrocutare. Utilizatorul poate fi rănit grav sau chiar omorât, iar aspiratorul de mână se poate deteriora.
 - ▶ Nu lucrați niciodată pe vreme ploioasă și nici într-un mediu umed.



- Componentele electrice ale aspiratorului de mână pot produce scântei. Scânteele pot declanșa incendii și explozii într-un mediu inflamabil sau exploziv. Risc de rănire gravă a persoanelor sau de deces și de pagube materiale.
 - ▶ Nu lucrați niciodată într-un mediu inflamabil sau exploziv.
- Inhalarea aerului evacuat poate afecta sănătatea și poate declanșa reacții alergice.
 - ▶ Asigurați o aerisire suficientă.
 - ▶ Respectați reglementările locale privind aerisirea încăperilor și rata de aerisire.

4.5.2 Acumulator

▲ AVERTISMENT

- Persoanele neautorizate, copiii și animalele nu pot recunoaște și evalua pericolele pe care le reprezintă acumulatorul. Persoanele neimplicate, copiii și animalele pot fi rănite grav.
 - ▶ Țineți la distanță persoanele neimplicate, copiii și animalele.
 - ▶ Nu lăsați acumulatorul nesupravegheat.
 - ▶ Asigurați-vă de faptul că nu este posibilă joaca copiilor cu acumulatorul.
- Acumulatorul nu este protejat împotriva tuturor influențelor mediului. Dacă acumulatorul este expus la anumite influențe ale mediului, acesta se poate aprinde, exploda ori se poate deteriora iremediabil. Risc de rănire gravă a persoanelor și de pagube materiale.



- ▶ Protejați acumulatorul de căldură și de foc.
- ▶ Nu aruncați acumulatorul în foc.

- ▶ Nu încărcați, nu utilizați și nu depozitați acumulatorul la temperaturi aflate în afara intervalului specificat, 18.5.



- ▶ Protejați bateria împotriva ploii și a umidității și nu o scufundați în lichide.

- ▶ Nu apropiați acumulatorul de obiecte metalice mici.
- ▶ Nu expuneți acumulatorul la presiune înaltă.
- ▶ Nu expuneți acumulatorul la microunde.
- ▶ Protejați acumulatorul împotriva substanțelor chimice și a sărurilor.

4.5.3 Încărcător

▲ AVERTISMENT

- Persoanele neautorizate și copiii nu pot recunoaște și evalua pericolele pe care le reprezintă încărcătorul și curentul electric. Persoanele neimplicate, copiii și animalele pot fi rănite grav sau poate fi provocat decesul acestora.
 - ▶ Țineți la distanță persoanele neimplicate, copiii și animalele.
- ▶ Asigurați-vă că nu este posibil ca copiii să se joace cu încărcătorul.
- Încărcătorul nu este impermeabil. La desfășurarea lucrărilor pe vreme ploioasă sau într-un mediu umed, există pericol de electro-

cutare. Utilizatorul poate fi rănit, iar încărcătorul se poate deteriora.



- ▶ Nu lucrați niciodată pe vreme ploioasă și nici într-un mediu umed.

- Încărcătorul nu este protejat împotriva tuturor influențelor mediului. Dacă încărcătorul este expus la anumite influențe ale mediului, acesta se poate aprinde sau exploda. Risc de rănire gravă a persoanelor și de pagube materiale.
 - ▶ Operați încărcătorul într-un spațiu uscat, închis.
 - ▶ Nu utilizați încărcătorul într-un mediu extrem de inflamabil sau explozibil.
 - ▶ Nu utilizați încărcătorul pe o bază inflamabilă.
 - ▶ Nu utilizați și nu depozitați încărcătorul la temperaturi aflate în afara intervalului specificat, 18.5.
- Risc de împiedicare de cablul de racord. Risc de rănire a persoanelor și de avariere a încărcătorului.
 - ▶ Pozați cablul de racord astfel încât nimeni să nu se poate împiedica de el.

4.6 Starea sigură în exploatare

4.6.1 Stare de funcționare sigură

Aspiratorul de mână se află într-o stare sigură atunci când se întrunesc următoarele condiții:

- Aspiratorul de mână nu este deteriorat.
- Aspiratorul de mână este curat și uscat.
- Elementele de comandă funcționează și nu sunt modificate.
- Pentru acest aspirator de mână sunt atașate accesoriile originale STIHL.
- Accesoriile au fost montate corect.

▲ AVERTISMENT

- Într-o stare nesigură, componentele ar putea să nu mai funcționeze corect, iar dispozitivele de siguranță ar putea fi dezactivate. Persoanele pot fi rănite grav sau chiar omorâte.
 - ▶ Lucrați cu un aspirator de mână nedeteriorat.
 - ▶ Dacă aspiratorul de mână este murdar sau ud: curățați-l și lăsați-l să se usuce.
 - ▶ Nu efectuați modificări la nivelul aspiratorului de mână.
 - ▶ În cazul în care comenzile nu mai funcționează, nu folosiți aspiratorul de mână.
 - ▶ Lucrați cu un filtru montat și nedeteriorat.

- ▶ Atașați accesoriile originale STIHL pentru acest aspirator de mână.
- ▶ Montați accesoriul așa cum este prezentat în manualul cu instrucțiuni sau în manualul accesoriului.
- ▶ Înlocuiți panourile indicatoare uzate sau deteriorate.
- ▶ Nu introduceți obiecte în orificiile aspiratorului de mână.

4.6.2 Acumulator

Acumulatorul se află într-o stare sigură atunci când se întrunesc următoarele condiții:

- Acumulatorul nu este deteriorat.
- Acumulatorul este curat și uscat.
- Acumulatorul funcționează și nu este modificat.

▲ AVERTISMENT

- Dacă nu este în stare sigură, este posibil ca acumulatorul să nu mai funcționeze în siguranță. Se pot produce grave leziuni corporale.
 - ▶ Desfășurați lucrări doar cu un acumulator funcțional, care nu prezintă deteriorări.
 - ▶ Nu încărcați un acumulator deteriorat sau defect.
 - ▶ Dacă acumulatorul este murdar: curățați acumulatorul.
 - ▶ Dacă acumulatorul este ud sau umed: lăsați acumulatorul să se usuce, 18.6.
 - ▶ Nu modificați acumulatorul.
 - ▶ Nu introduceți obiecte în orificiile acumulatorului.
 - ▶ Nu conectați contactele electrice ale acumulatorului cu obiecte metalice și nu le scurtcircuitați.
 - ▶ Nu deschideți acumulatorul.
 - ▶ Înlocuiți panourile indicatoare uzate sau deteriorate.
- Dintr-un acumulator deteriorat poate curge lichid. Contactul pielii sau al ochilor cu lichidul poate produce iritații ale pielii sau ochilor.
 - ▶ Evitați contactul cu lichidul.
 - ▶ În caz de contact cu pielea: zonele de piele afectate se spală cu apă din abundență și săpun.
 - ▶ În caz de contact cu ochii: spălați ochii cel puțin 15 minute cu apă din abundență și consultați un medic.
- Un acumulator deteriorat sau defect poate emite un miros neobișnuit, poate fumege sau se poate aprinde. Risc de rănire gravă a persoanelor sau de deces și de pagube materiale.
 - ▶ Dacă acumulatorul emite un miros neobișnuit sau fum, nu folosiți acumulatorul

și păstrați-l la distanță de substanțe inflamabile.

- ▶ Dacă acumulatorul arde: stingeți-l cu un extingtor sau cu apă.

4.6.3 Încărcător

Încărcătorul se află într-o stare sigură atunci când se întrunesc următoarele condiții:

- Încărcătorul nu este deteriorat.
- Încărcătorul este curat și uscat.

▲ AVERTISMENT

- Într-o stare nesigură, componentele ar putea să nu mai funcționeze corect, iar dispozitivele de siguranță ar putea fi dezactivate. Aceasta poate duce la leziuni corporale grave, chiar letale.
 - ▶ Folosiți un încărcător nedeteriorat.
 - ▶ Dacă încărcătorul este murdar sau umed: Curățați încărcătorul și lăsați-l să se usuce.
 - ▶ Nu modificați încărcătorul.
 - ▶ Nu introduceți obiecte în orificiile încărcătorului.
 - ▶ Nu conectați contactele electrice ale încărcătorului cu obiecte metalice (scurtcircuit).
 - ▶ Nu deschideți încărcătorul.

4.7 Utilizarea

▲ AVERTISMENT

- În anumite situații, utilizatorul nu poate lucra în mod concentrat. Utilizatorul se poate împiedica, poate cădea și se poate răni grav.
 - ▶ Lucrați calm și metodic.
 - ▶ Atunci când iluminatul și vizibilitatea sunt reduse: Nu lucrați cu aspiratorului de mână.
 - ▶ Operați aspiratorul de mână singur.
 - ▶ Aveți grijă la obstacole.
 - ▶ Lucrați stând în picioare, menținându-vă echilibrul.
 - ▶ În cazul în care simțiți semne de oboseală: luați o pauză de lucru.
- Dacă aspiratorului de mână se modifică pe durata lucrului sau dacă se comportă într-un mod nedorit, atunci acesta se poate afla într-o stare nesigură din punct de vedere tehnic. Risc de rănire gravă a persoanelor și de pagube materiale.
 - ▶ Opriți lucrul, scoateți acumulatorul și apelați la un distribuitor STIHL.
 - ▶ Aspiratorul de mână se va opera numai din poziție verticală.
 - ▶ Nu acoperiți aspiratorul de mână, pentru a asigura un schimb de aer de răcire adecvat.

4.8 Încărcare

▲ AVERTISMENT

- În timpul încărcării, un încărcător avariat sau defect poate emite un miros neobișnuit sau fum. Risc de rănire a persoanelor și de avariere a bunurilor.
 - ▶ Scoateți ștecherul de rețea din priză.
- În cazul dispărării inadecvate a căldurii, este posibil ca încărcătorul să se supraîncălzească și să producă un incendiu. Risc de rănire gravă a persoanelor sau de deces și de avariere a bunurilor.
 - ▶ Nu acoperiți încărcătorul.

4.9 Conexiunea electrică

Contactul cu piesele aflate sub tensiune poate avea cauzele următoare:

- Cablul electric sau cablul prelungitor este deteriorat.
- Ștecărul cablului electric sau al cablului prelungitor este deteriorat.
- Priza nu este instalată corect.

▲ PERICOL

- Contactul cu piesele aflate sub tensiune poate avea drept urmare o electrocutare. Risc de rănire gravă sau deces.
 - ▶ Se asigură faptul că nu este deteriorat cablul electric, cablul prelungitor și ștecărele aferente.



În cazul în care cablul electric sau cablul prelungitor este deteriorat:

- ▶ Nu atingeți zona deteriorată.
- ▶ Scoateți ștecărul din priză.
- ▶ Apucați cablul electric, cablul prelungitor și ștecărele aferente numai cu mâinile uscate.
- ▶ Ștecărul de rețea al cablului electric sau al cablului prelungitor se introduce într-o priză cu contact de protecție instalată corect și asigurată.
- ▶ Încărcătorul se conectează cu ajutorul unui întrerupător de protecție la curent rezidual (30 mA, 30 ms).
- Un cablu prelungitor deteriorat sau neadecvat poate cauza o electrocutare. Persoanele pot fi rănite grav sau chiar omorâte.
 - ▶ Folosiți un cablu prelungitor cu o secțiune transversală corectă,  18.4.

▲ AVERTISMENT

- În timpul încărcării, o tensiune de alimentare incorectă sau o frecvență de alimentare incorectă pot avea ca rezultat o supratensiune în încărcător. Încărcătorul poate fi avariat.

- ▶ Asigurați-vă că tensiunea la priză și frecvența la priză corespund cu datele de pe plăcuța de identificare a încărcătorului.
- Dacă încărcătorul portabil este conectat la o priză multiplă, componentele electrice se pot supraîncărca în timpul încărcării. Componentele electrice se pot încălzi și declanșa un incendiu. Risc de rănire gravă a persoanelor sau de deces și de pagube materiale.
 - ▶ Asigurați-vă că specificațiile privind puterea ale prizei multiple nu sunt depășite de suma specificațiilor de pe plăcuța de identificare a încărcătorului portabil și toate aparatele electrice conectate la priză multiplă.
- Un cablu electric sau cablu prelungitor pozat greșit poate fi deteriorat, iar persoanele se pot împiedica de acesta. Persoanele se pot răni, iar cablul electric sau cablul prelungitor se pot deteriora.
 - ▶ Cablul electric sau cablul prelungitor se pozează și marchează astfel încât să nu fie posibilă împiedicarea persoanelor.
 - ▶ Cablul electric și cablul prelungitor se pozează astfel încât să nu fie întinse sau răsucite.
 - ▶ Cablul electric și cablul prelungitor se pozează astfel încât să nu fie deteriorate, îndoite, strivite sau forfecate.
 - ▶ Cablul electric și cablul prelungitor se protejează contra căldurii, uleiului și substanțelor chimice.
 - ▶ Cablul electric și cablul prelungitor se așează pe o bază uscată.
- În timpul lucrului se încălzește cablul prelungitor. Dacă nu se evacuează căldura, atunci aceasta poate declanșa un incendiu.
 - ▶ Dacă se folosește un tambur pentru cablu: derulați cablul complet de pe tambur.
- În cazul în care cablurile electrice și țevile sunt trase în perete, ele se pot deteriora dacă încărcătorul este montat pe perete. Contactul cu componentele sub tensiune poate avea ca rezultat șocul electric. Risc de rănire gravă a persoanelor și de pagube materiale.
 - ▶ Asigurați-vă de faptul că în locul prevăzut nu sunt trase în perete cabluri electrice și țevi.
- În cazul în care încărcătorul nu este montat pe perete așa cum este prezentat în acest manual de utilizare, încărcătorul sau acumulatorul poate să cadă, eventual încărcătorul se poate supraîncălzi. Risc de rănire a persoanelor și de avariere a bunurilor.
 - ▶ Montați încărcătorul pe un perete conform celor prezentate în acest manual de utilizare.

- Dacă încărcătorul cu acumulatorul introdus este montat pe un perete, acumulatorul poate cădea din încărcător. Risc de rănire a persoanelor și de avariere a bunurilor.
 - ▶ Montați mai întâi încărcătorul pe perete și apoi introduceți acumulatorul.

4.10 Transportarea

4.10.1 Aspiratorul de mână

▲ AVERTISMENT

- În timpul transportului, aspiratorul de mână poate cădea sau se poate deplasa. Risc de rănire a persoanelor și de avariere a bunurilor.



- ▶ Extrageți acumulatorul.

- ▶ Aspiratorul de mână se transportă în geanta livrată.
- ▶ Dacă în pachetul de livrare nu este inclusă nicio geantă: Asigurați aspiratorul de mână cu centuri de fixare, curele sau cu o plasă astfel încât acesta să nu se poată răsturna și să nu se poată deplasa.

4.10.2 Acumulator

▲ AVERTISMENT

- Acumulatorul nu este protejat împotriva tuturor influențelor mediului. Dacă acumulatorul este expus la anumite influențe ale mediului, acesta se poate deteriora, iar bunurile pot fi avariate.
 - ▶ Nu transportați un acumulator deteriorat.
 - ▶ În cazul în care în pachetul de livrare este inclusă o geantă, acumulatorul se transportă în geanta livrată.
- În timpul transportului, acumulatorul poate cădea sau se poate deplasa. Risc de rănire a persoanelor și de avariere a bunurilor.
 - ▶ Ambalați acumulatorul în ambalaj, astfel încât să nu se poată mișca.
 - ▶ Asigurați ambalajul astfel încât să nu se poată mișca.

4.10.3 Încărcător

▲ AVERTISMENT

- În timpul transportului, încărcătorul poate cădea sau se poate deplasa. Risc de rănire a persoanelor și de avariere a bunurilor.
 - ▶ Scoateți ștecherul de rețea din priză.
 - ▶ Extrageți acumulatorul.
 - ▶ Încărcătorul se transportă în geanta livrată.

- ▶ Dacă nu este inclusă nicio geantă în setul de livrare: Asigurați încărcătorul cu centuri de fixare, curele sau cu o plasă astfel încât aceasta să nu poată cădea și să nu se poată deplasa.
- Cablul de alimentare nu se pretează la transportul încărcătorului cu ajutorul acestuia. Cablul de alimentare și încărcătorul se pot deteriora.
 - ▶ Înfășurați cablul de racord și fixați-l la încărcător.

4.11 Stocarea

4.11.1 Aspiratorul de mână

▲ AVERTISMENT

- Copiii nu pot recunoaște și evalua pericolele pe care le prezintă aspiratorul de mână. Copiii pot suferi leziuni grave.



- ▶ Extrageți acumulatorul.

- ▶ Depozitați aspiratorul de mână într-un loc care nu este la îndemâna copiilor.
- Contactele electrice de la aspiratorul de mână și de la componentele metalice pot coroda din cauza umezelii. Este posibilă deteriorarea aspiratorului de mână.



- ▶ Extrageți acumulatorul.

- ▶ Depozitați aspiratorul de mână într-un loc curat și uscat.

4.11.2 Acumulator

▲ AVERTISMENT

- Copiii nu pot recunoaște și evalua pericolele pe care le prezintă acumulatorul. Copiii pot suferi leziuni grave.
 - ▶ Depozitați acumulatorul într-un loc care nu este la îndemâna copiilor.
- Acumulatorul nu este protejat împotriva tuturor influențelor mediului. Dacă acumulatorul este expus la anumite influențe ale mediului, acesta se poate deteriora iremediabil.
 - ▶ Depozitați acumulatorul într-un loc curat și uscat.
 - ▶ Depozitați acumulatorul într-un spațiu închis.
 - ▶ Depozitați acumulatorul deconectat de la aspiratorul de mână.
 - ▶ Dacă acumulatorul este depozitat în încărcător: îndepărtați ștecărul de rețea și depo-

zitați acumulatorul cu o stare de încărcare între 40 % și 60 % (2 LED-uri care luminează verde).

- ▶ Nu depozitați acumulatorul la temperaturi aflate în afara intervalului specificat, 18.5.

4.11.3 Încărcător

▲ AVERTISMENT

- Copiii nu pot recunoaște și evalua pericolele pe care le prezintă încărcătorul. Copiii sunt în situații de risc de rănire gravă sau deces.
 - ▶ Scoateți ștecărul de rețea.
 - ▶ Depozitați încărcătorul într-un loc care nu este la îndemâna copiilor.
- Încărcătorul nu este protejat împotriva tuturor influențelor mediului. Dacă încărcătorul este expus la anumite influențe ale mediului, acesta se poate avaria.
 - ▶ Scoateți ștecărul de rețea.
 - ▶ Dacă încărcătorul este cald: Lăsați încărcătorul să se răcească.
 - ▶ Depozitați încărcătorul într-un loc curat și uscat.
 - ▶ Depozitați încărcătorul într-un spațiu închis.
 - ▶ Nu depozitați încărcătorul la temperaturi aflate în afara intervalului specificat, 18.5.
- Cablul de alimentare nu se pretează la transportarea sau suspendarea încărcătorului cu ajutorul acestuia. Cablul de alimentare și încărcătorul se pot deteriora.
 - ▶ Apucați și țineți încărcătorul de carcasă. Degajarea mânerului încărcătorului facilitează ridicarea acestuia.
 - ▶ Suspendați încărcătorul de consola de perete.

4.12 Curățarea, întreținerea și repararea

▲ AVERTISMENT

- Dacă se introduce acumulatorul pe durata curățării, întreținerii sau reparării, este posibilă pornirea din greșeală a aspiratorului de mână. Risc de rănire gravă a persoanelor și de pagube materiale.



- ▶ Extrageți acumulatorul.

- Agenții de curățare acizi, curățarea cu jet de apă sau obiectele ascuțite pot duce la deteriorarea aspiratorului de mână, acumulatorului și încărcătorului. Dacă aspiratorul de mână, acu-







mulatorul sau încărcătorul nu sunt curățate corespunzător, componentele ar putea să nu mai funcționeze corect, iar dispozitivele de siguranță să fie dezactivate. Se pot produce grave leziuni corporale.

- ▶ Aspiratorul de mână, acumulatorul și încărcătorul trebuie curățate conform descrierii din Manualul de instrucțiuni.
- Dacă aspiratorul de mână, acumulatorul și încărcătorul nu sunt întreținute sau reparate corespunzător, componentele ar putea să nu mai funcționeze corect, iar dispozitivele de siguranță ar putea fi dezactivate. Persoanele pot fi rănite grav sau chiar omorâte.
 - ▶ Nu încercați să efectuați pe cont propriu operațiunile de service sau reparații asupra aspiratorului de mână, acumulatorului sau încărcătorului.
 - ▶ Dacă aspiratorul de mână, acumulatorul sau încărcătorul necesită întreținere sau reparații, adresați-vă distribuitorului STIHL.

5 Pregătirea aspiratorului de mână pentru utilizare

5.1 Pregătirea aspiratorului de mână pentru utilizare

Înainte de începerea oricărei lucrări trebuie parcurși pașii următori:

- ▶ Asigurați-vă că următoarele componente sunt într-o stare sigură:
 - Aspirator de mână,  4.6.1.
 - Acumulator,  4.6.2.
 - Încărcător,  4.6.3.
- ▶ Verificați acumulatorul,  10.2.
- ▶ Încărcarea completă a acumulatorului,  6.2.
- ▶ Curățarea aspiratorului de mână,  15.1
- ▶ Verificați elementele de comandă,  10.1.
- ▶ Dacă etapele nu pot fi efectuate: Nu folosiți aspiratorul de mână și apelați la un distribuitor STIHL.

6 Încărcarea bateriei și a LED-urilor

6.1 Montarea încărcătorului pe un perete

Încărcătorul poate fi montat pe un perete.

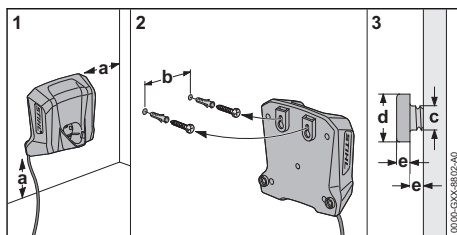

▶ Montați încărcătorul în așa mod pe perete, încât să se respecte următoarele condiții:

- Să fie folosite materiale de fixare corespunzătoare.
- Încărcătorul să fie în poziție orizontală. Respectați următoarele măriri:
 - a = minim 100 mm
 - b = 54 mm
 - c = 4,5 mm
 - d = 9 mm
 - e = 2,5 mm

6.2 Încărcarea acumulatorului

Tempul de încărcare depinde de câțiva factori, de ex. temperatura acumulatorului sau temperatura ambiantă. Pentru o capacitate optimă, respectați intervalele de temperatură recomandate,  18.6. Timpul de încărcare real poate fi diferit de timpul de încărcare specificat. Timpul de încărcare este disponibil la www.stihl.com/charging-times.

Când ștecărul de rețea este introdus în priză, iar acumulatorul este introdus în încărcător, procesul de încărcare pornește automat. Când acumulatorul este complet încărcat, încărcătorul se decuplează automat.

În timpul încărcării, acumulatorul și încărcătorul se încălzesc.

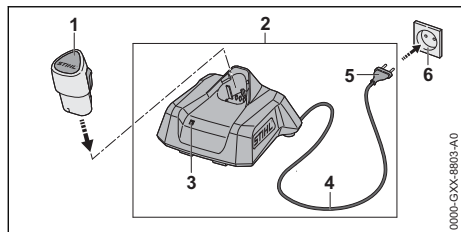

- ▶ Introduceți ștecărul de rețea (5) într-o priză de perete accesibilă (6). Încărcătorul (2) efectuează un autotest. LED-ul (3) se aprinde timp de aprox. 1 secundă verde și apoi aprox. 1 secundă roșu.
- ▶ Pozați cablul de racord (4).
- ▶ Introduceți acumulatorul (1) în ghidajele încărcătorului (2) și împingeți până la opritor. LED-ul (3) se aprinde continuu sau intermitent în verde. Acumulatorul (2) este în curs de încărcare.
- ▶ Dacă LED-ul (3) nu mai este aprins: Acumulatorul (1) este încărcat complet și poate fi scos din încărcător (2).
- ▶ Dacă nu se mai utilizează încărcătorul (2): scoateți ștecărul de rețea (5) din priză (6).

6.3 Indicarea stării de încărcare

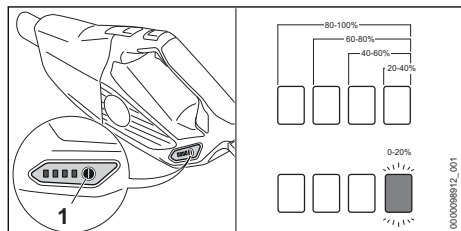

- ▶ Introduceți acumulatorul.
- ▶ Apăsăți butonul (1). LED-urile luminează în verde timp de aproximativ 5 secunde și indică starea de încărcare.
- ▶ Dacă LED-ul verde se aprinde intermitent: Încărcați acumulatorul.

6.4 LED-uri la nivelul aspiratorului de mână

LED-urile pot indica starea de încărcare a acumulatorului sau defecțiunile. LED-urile pot lumina continuu, respectiv intermitent, verde sau roșu.

Dacă LED-urile luminează continuu sau intermitent verde, se indică nivelul de încărcare.

- ▶ Dacă LED-urile luminează continuu sau intermitent roșu: remediați defecțiunile, 17.1.

Există o defecțiune la nivelul aspiratorului de mână sau a acumulatorului.

6.5 LED la încărcător

LED-ul indică starea încărcătorului sau avarii. LED-ul poate lumina permanent, respectiv pâl-pâi, cu culoarea verde sau roșu.

Dacă LED-ul luminează permanent sau intermitent cu culoarea verde, acumulatorul este în curs de încărcare.

- ▶ Dacă LED-ul este aprins continuu sau intermitent roșu: remediați avariile, 17. Există o defecțiune la încărcător sau la acumulator.

7 Asamblarea aspiratorului de mână

7.1 Montarea accesoriilor

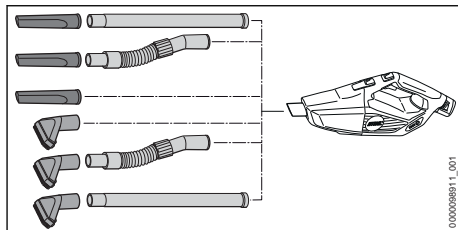

- ▶ Asamblați accesoriile și montați-le la nivelul duzei.

Demontarea și montarea accesoriului tip perie

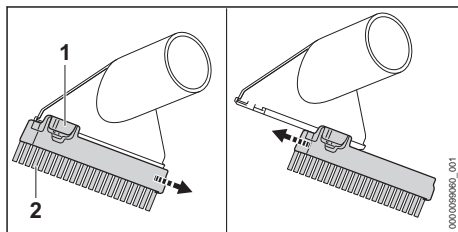

Demontarea accesoriului tip perie:

- ▶ Apăsăți pârghia de fixare (1) și mențineți-o apăsată.
- ▶ Scoateți accesoriul tip perie (2).

Montarea accesoriului tip perie:

- ▶ Împingeți accesoriul tip perie (1) până la opritor în ghidajele de la nivelul duzei de aspirației. Accesoriul tip perie emite un sunet la blocarea în poziție.

8 Introducerea și scoaterea bateriei

8.1 Înlocuiți acumulatorul

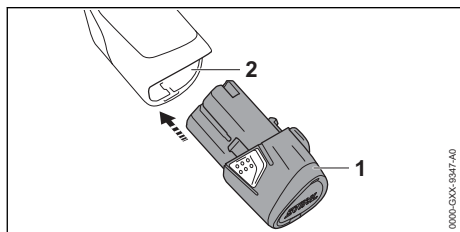

- ▶ Apăsați acumulatorul (1) în compartimentul acumulatorului (2) până la opritor. Acumulatorul (1) se fixează cu un clic.

8.2 Extrageți acumulatorul

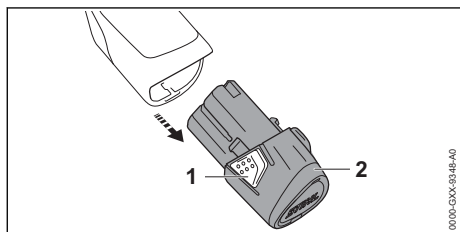

- ▶ Apăsați ambele cârlige de blocare (1). Acumulatorul (2) este acum deblocat și poate fi scos.

9 Pornirea și oprirea aspiratorului de mână

9.1 Activarea aspiratorului de mână

- ▶ Țineți cu o mână aspiratorul de mână în zona mânerului de comandă, astfel încât degetul mare să cuprindă mânerul de comandă.

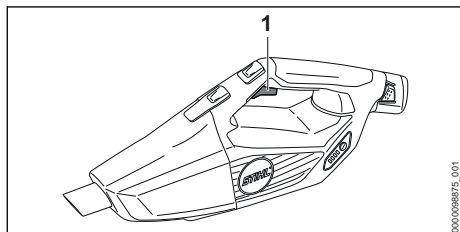

- ▶ Apăsați maneta de acționare (1) cu degetul arătător și mențineți-o apăsată. Aspiratorul de mână accelerează și se aspiră marfa.

9.2 Oprirea aspiratorului de mână

- ▶ Eliberați maneta de acționare. Marfa nu mai este aspirată.
- ▶ Dacă se aspiră marfă în continuare: scoateți acumulatorul și adresați-vă unui distribuitor STIHL. Aspiratorul de mână este defect.

10 Verificarea aspiratorului de mână și a acumulatorului

10.1 Verificarea elementelor de comandă

Maneta de acționare

- ▶ Extrageți acumulatorul.
- ▶ Apăsați maneta de acționare.
- ▶ Dacă maneta de acționare este greu de acționat sau nu revine în poziția inițială: Nu folosiți aspiratorul de mână și contactați un distribuitor de specialitate STIHL. Maneta de acționare este defectă.

Activarea aspiratorului de mână

- ▶ Introduceți acumulatorul.
- ▶ Apăsați maneta de acționare și mențineți-o apăsată. Marfa este aspirată.
- ▶ Dacă se aprind intermitent 3 LED-uri: Scoateți acumulatorul și adresați-vă unui serviciu de asistență tehnică STIHL. Defecțiune la nivelul aspiratorului de mână.
- ▶ Eliberați maneta de acționare. Marfa nu mai este aspirată.
- ▶ Dacă se aspiră marfă în continuare: scoateți acumulatorul și adresați-vă unui distribuitor STIHL. Aspiratorul de mână este defect.

10.2 Verificarea acumulatorului

- ▶ Introduceți acumulatorul.
- ▶ Apăsați butonul de la aspiratorul de mână. LED-urile se aprind sau pâlpâie.
- ▶ Dacă LED-urile nu se aprind sau nu pâlpâie: nu folosiți aspiratorul de mână sau acumulatorul și apelați la un distribuitor STIHL. Există o defecțiune la nivelul aspiratorului de mână sau a acumulatorului.

11 Lucrul cu aspiratorul de mână

11.1 Ținerea și manevrarea aspiratorului de mână

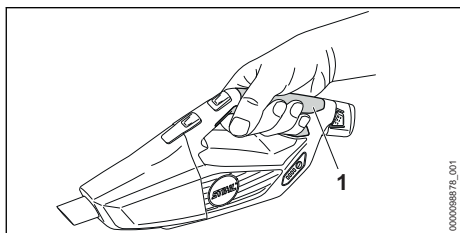

- ▶ Țineți cu o mână mânerul de comandă (1) al aspiratorului de mână și deplasați-l, astfel încât degetul mare să cuprindă mânerul de comandă.

11.2 Aspirarea prafului și a murdăriei

- ▶ Activați aspiratorul de mână.
- ▶ Țineți cu o mână mânerul de comandă al aspiratorului de mână și aspirați direct sau cu un accesoriu montat.

Pentru o capacitate optimă, respectați intervalele de temperatură recomandate, 18.6.

11.3 Activarea și dezactivarea blocatorului accelerației

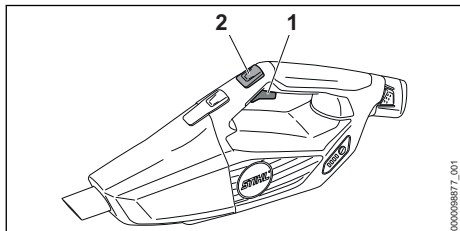

- ▶ Activați aspiratorul de mână.
- ▶ Apăsăți tasta blocatorului accelerației (2). Forța de aspirație este blocată. Maneta de acționare poate fi eliberată.

Pentru a dezactiva blocatorul accelerației: apăsați maneta de acționare (1).

12 După lucru

12.1 După lucru

- ▶ Deconectați aspiratorul de mână și scoateți acumulatorul.
- ▶ Dacă aspiratorul de mână este ud: lăsați-l să se usuce.

- ▶ Dacă acumulatorul este ud sau umed: lăsați acumulatorul să se usuce, 18.6.
- ▶ Curățați aspiratorul de mână.
- ▶ Curățați acumulatorul.

12.2 Golirea recipientului

- ▶ Deconectați aspiratorul de mână și scoateți acumulatorul.

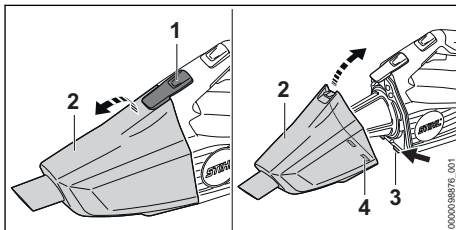

- ▶ Apăsăți maneta de blocare (1) și scoateți recipientul (2).
- ▶ Goliți recipientul și salubrizați conținutul conform standardelor în vigoare.
- ▶ Așezați recipientul (2) astfel încât ciocurile de fixare (3) și decupajele (4) să se întrepătrundă.
- ▶ Rabatați în jos recipientul (2).

Recipientul (2) emite un sunet la blocarea în poziție.

13 Transportarea

13.1 Transportarea aspiratorului de mână

- ▶ Deconectați aspiratorul de mână și scoateți acumulatorul.

Transportarea aspiratorului de mână

- ▶ Transportați aspiratorul de mână folosind mânerul de comandă.

Transportarea aspiratorului de mână într-un autovehicul

- ▶ Aspiratorul de mână se transportă în geanta livrată.
- ▶ Asigurați geanta, așa încât aceasta să nu poată cădea și să nu se poată deplasa.

13.2 Transportul acumulatorului

- ▶ Deconectați aspiratorul de mână și scoateți acumulatorul.
- ▶ Asigurați-vă de faptul că acumulatorul este într-o stare sigură.
- ▶ Acumulatorul se ambalează în geanta livrată.
- ▶ Dacă nu este inclusă nicio geantă în pachetul de livrare: ambalați acumulatorul, astfel încât să nu se poată mișca în ambalaj.
- ▶ Asigurați ambalajul astfel încât să nu se poată mișca.

Acumulatorul se supune cerințelor privind transportul bunurilor periculoase. Acumulatorul este clasificat ca UN 3480 (baterii litiu-Ion) și a fost verificat conform manualului de verificare și criteriilor UN partea III, subcapitolul 38.3.

Reglementările de transport sunt indicate în www.stihl.com/safety-data-sheets.

13.3 Transportul încărcătorului

- ▶ Scoateți ștecherul de rețea din priză.
- ▶ Extrageți acumulatorul.
- ▶ Înfășurați cablul de racord și fixați-l la încărcător.
- ▶ Dacă încărcătorul este transportat într-un autovehicul:
 - ▶ Încărcătorul se transportă în geanta livrată.
 - ▶ Asigurați geanta, așa încât aceasta să nu poată cădea și să nu se poată deplasa.
 - ▶ Dacă nu este inclusă nicio geantă în setul de livrare: Asigurați încărcătorul, așa încât acesta să nu poată cădea și să nu se poată deplasa.

14 Stocarea

14.1 Depozitarea aspiratorului de mână

- ▶ Deconectați aspiratorul de mână și scoateți acumulatorul.
- ▶ Depozitați aspiratorul de mână așa încât să se respecte următoarele condiții:
 - Aspiratorul de mână este depozitat într-un loc care nu se află la îndemâna copiilor.
 - Aspiratorul de mână este curat și uscat.

14.2 Depozitarea acumulatorului

STIHL recomandă păstrarea acumulatorului într-o stare de încărcare între 40 % și 60 % (2 LED-uri care se aprind verde).

- ▶ Depozitați acumulatorul așa încât să se respecte următoarele condiții:
 - Acumulatorul este depozitat într-un loc care nu se află la îndemâna copiilor.
 - Acumulatorul este curat și uscat.
 - Acumulatorul se află într-un spațiu închis.
 - Acumulatorul este separat de aspiratorul de mână.
 - Dacă acumulatorul este depozitat în încărcător: îndepărtați ștecherul de rețea și depozitați acumulatorul cu o stare de încărcare între 40 % și 60 % (2 LED-uri care luminesc verde).
 - Nu depozitați acumulatorul la temperaturi aflate în afara intervalului de temperatură specificat, 18.5.

INDICAȚIE

- Dacă acumulatorul nu este depozitat conform descrierii din prezentul Manual de utilizare, acumulatorul se poate descărca profund și, astfel, poate suferi daune iremediabile.
 - ▶ Înainte de depozitare, încărcați acumulatorul descărcat. STIHL recomandă păstrarea acumulatorului într-o stare de încărcare între 40 % și 60 % (2 LED-uri care luminesc verde).
 - ▶ Depozitați acumulatorul deconectat de la aspiratorului de mână.

14.3 Depozitarea încărcătorului

- ▶ Scoateți ștecherul din priză.

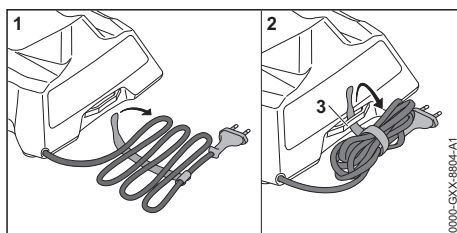

- ▶ Înfășurați cablul de racord și fixați-l la încărcător.
- ▶ Depozitați încărcătorul astfel încât să se respecte următoarele condiții:
 - Încărcătorul este depozitat într-un loc care nu se află la îndemâna copiilor.
 - Încărcătorul este curat și uscat.
 - Încărcătorul este depozitat într-un spațiu închis.
 - Încărcătorul nu este suspendat de cablul de racord sau la nivelul suportului (3) pentru cablul de racord.
 - Nu depozitați încărcătorul la temperaturi aflate în afara intervalului de temperatură specificat, 18.5.

15 Curățare

15.1 Curățarea aspiratorului de mână și a accesoriilor

- ▶ Deconectați aspiratorul de mână și scoateți acumulatorul.
- ▶ Curățați aspiratorul de mână și accesoriile cu o cârpă umezită.
- ▶ Fantele de ventilație se curăță cu o pensulă.

15.2 Curățarea filtrului

- ▶ Deconectați aspiratorul de mână și scoateți acumulatorul.

- Scoateți recipientul.

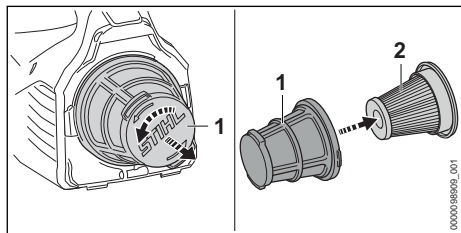

- Rotiți coșul de filtru (1) în sens invers acelor de ceasornic și scoateți-l.
- Scoateți filtrul din hârtie (2).
- Îndepărtați murdăria grosieră de pe partea exterioară a filtrului din hârtie (2).
- Scuturați filtrul din hârtie (2).
- Scuturați coșul filtru (1).
- Clătiți filtrul din hârtie (1) sub jet de apă și lăsați-l să se usuce la aer.
- Introduceți filtrul din hârtie (2) în coșul de filtru (1).
- Introduceți coșul de filtru (1) și rotiți în sensul acelor de ceasornic, până când se blochează.

15.3 Curățarea bateriei

- Curățați bateria cu o lavetă umedă.

15.4 Curățarea încărcătorului

- Scoateți ștecărul din priză.
- Curățați încărcătorul cu o lavetă umedă.
- Curățați contactele electrice ale încărcătorului folosind o pensulă sau o perie moale.

16 Reparaire

16.1 Repararea aspiratorului de mână, acumulatorului și încărcătorului

Utilizatorul nu are voie să efectueze lucrări de reparație la nivelul aspiratorului de mână, acumulatorului și încărcătorului.

- În cazul în care aspiratorul de mână este deteriorat: nu folosiți aspiratorul de mână și apelați la un distribuitor STIHL.
- Dacă acumulatorul este defect sau avariata: înlocuiți acumulatorul.
- Dacă încărcătorul este defect sau avariata: înlocuiți încărcătorul.
- În cazul în care cablul de racord este defect sau deteriorat: Nu folosiți încărcătorul și solicitați înlocuirea cablului de racord de către un serviciu de asistență tehnică STIHL.

17 Depanare

17.1 Remedierea defecțiunilor la nivelul aspiratorului de mână și a acumulatorului

Defecțiunea	LED-uri la nivelul aspiratorului de mână	Cauza	Remediere
Aspiratorul de mână nu funcționează la pornire.	1 LED luminează intermitent verde.	Acumulatorul este aproape descărcat.	► Încărcați acumulatorul.
	1 LED aprins roșu.	Acumulatorul este prea fierbinte sau prea rece.	► Extrageți acumulatorul. ► Lăsați acumulatorul să se răcească sau să se încălzească.
	3 LED-uri luminează intermitent roșu.	Defecțiune la nivelul aspiratorului de mână.	► Scoateți acumulatorul și introduceți-l din nou. ► Activați aspiratorul de mână. ► Dacă cele 3 LED-uri luminează în continuare intermitent roșu: nu folosiți aspiratorul de mână și apelați la un distribuitor STIHL.
	3 LED-uri aprinse roșu.	Aspiratorul de mână este prea cald.	► Extrageți acumulatorul. ► Lăsați aspiratorul de mână să se răcească.
	4 LED-uri luminează intermitent roșu.	Defecțiune la acumulator.	► Extrageți acumulatorul. ► Curățați contactele electrice din compartimentul acumulatorului. ► Introduceți acumulatorul. ► Activați aspiratorul de mână.

Defecțiunea	LED-uri la nivelul aspiratorului de mână	Cauza	Remediere
În timpul funcționării, aspiratorul de mână se oprește.			► Dacă 4 LED-uri luminează intermitent roșu în continuare: nu folosiți acumulatorul și apelați la un distribuitor de specialitate STIHL.
		Conexiunea electrică între aspiratorul de mână și acumulator este întreruptă.	► Extrageți acumulatorul. ► Curățați contactele electrice din compartimentul acumulatorului. ► Introduceți acumulatorul.
		Aspiratorul de mână sau acumulatorul este umed.	► Lăsați aspiratorul de mână sau acumulatorul să se usuce,  18.6.
	3 LED-uri aprinse roșu.	Aspiratorul de mână este prea cald.	► Extrageți acumulatorul. ► Lăsați aspiratorul de mână să se răcească.
		Există o defecțiune electrică.	► Scoateți acumulatorul și introduceți-l din nou. ► Activați aspiratorul de mână.
Capacitatea de aspirare a aspiratorului de mână scade.	1 LED luminează intermitent verde.	Acumulatorul este aproape descărcat.	► Încărcați acumulatorul.
Timpul de funcționare a aspiratorului de mână este prea scurt.		Rezervorul este plin.	► Extrageți acumulatorul. ► Goliți recipientul. ► Curățați aspiratorul de mână.
		Acumulatorul nu este complet încărcat.	► Încărcați acumulatorul complet.
		Durata de viață funcțională a acumulatorului este depășită.	► Înlocuiți acumulatorul.

17.2 Depanarea încărcătorului

Defecțiunea	LED-ul încărcătorului	Cauza	Remediere
Acumulatorul nu este încărcat.	LED-ul luminează roșu.	Acumulatorul este prea fierbinte sau prea rece.	► Lăsați acumulatorul introdus în încărcător. Încărcarea începe automat după ce s-a atins intervalul de temperatură permis.
	LED-ul pâlpâie cu roșu.	Conexiunea electrică între încărcător și acumulator este întreruptă.	► Extrageți acumulatorul. ► Curățați contactele electrice de pe încărcător. ► Introduceți acumulatorul.
		Defecțiune a încărcătorului.	► Nu folosiți încărcătorul și apelați la un distribuitor STIHL.
		Defecțiune la acumulator.	► Nu folosiți acumulatorul și apelați la un distribuitor STIHL.
Încărcătorul nu efectuează un autotest.	LED-ul nu se aprinde timp de aproximativ 1 secundă verde și apoi	Conexiunea electrică la încărcător a fost întreruptă pentru scurt timp.	► Scoateți ștecărul din priză. ► Așteptați 1 minut. ► Introduceți ștecărul de rețea în priză de contact.

Defecțiunea	LED-ul încărcătorului	Cauza	Remediere
	mativ 1 secundă roșu.		

18 Date tehnice

18.1 Aspiratorul de mână STIHL SEA 20.0

- Acumulator permis: STIHL AS
- Masa fără acumulator: 1,1 kg
- Debitul maxim de aer: 1026 l/min
- Subpresiunea maximă: 80 mbar
- Dimensiuni
 - Lungime: 465 mm
 - Lățime: 113 mm
 - Înălțime: 187 mm
- Diametru interior al furtunului de aspirare 29 mm
- Capacitatea maximă a recipientului: 0,75 l

Durata de funcționare este disponibilă la www.stihl.com/battery-life.

18.2 Acumulator STIHL AS

- Tehnologie de acumuloare: Litiu-ion
- Tensiune: 10,8 V
- Capacitatea în Ah: vezi plăcuța de identificare
- Conținutul de energie în Wh: vezi plăcuța de identificare
- Greutatea în kg: vezi plăcuța de identificare

18.3 Încărcător STIHL AL 1

- Tensiune nominală: vezi plăcuța de identificare
- Frecvența: a se vedea plăcuța de identificare
- Puterea nominală: a se vedea plăcuța de identificare
- Curent de încărcare: vezi plăcuța de identificare
- Conținutul maxim de energie al acumulatorului permis STIHL AS: 12,5 Ah

Timpii de încărcare sunt disponibili la www.stihl.com/charging-times.

18.4 Cabluri prelungitoare

Când se folosește un cablu prelungitor, firele sale trebuie să aibă minim următoarele secțiuni transversale, în funcție de tensiune și de lungimea cablului:

Dacă tensiunea nominală de pe plăcuța de identificare este între 220 V și 240 V:

- Lungimea cablului până la 20 m: AWG 15 / 1,5 mm²

- Lungimea cablului 20 m până la 50 m: AWG 13 / 2,5 mm²

Dacă tensiunea nominală de pe plăcuța de identificare este între 100 V și 127 V:

- Lungimea cablului până la 10 m: AWG 14 / 2,0 mm²
- Lungimea cablului 10 m până la 30 m: AWG 12 / 3,5 mm²

18.5 Limite de temperatură



AVERTISMENT

- Acumulatorul nu este protejat împotriva tuturor influențelor mediului. Dacă acumulatorul este expus la anumite influențe ale mediului, acesta se poate aprinde sau exploda. Risc de rănire gravă a persoanelor și de pagube materiale.
 - ▶ Nu încărcați acumulatorul la temperaturi sub - 20 °C sau peste + 50 °C.
 - ▶ Nu încărcați aspiratorul de mână, acumulatorul sau încărcătorul la temperaturi sub - 20 °C sau peste + 50 °C.
 - ▶ Nu depozitați aspiratorul de mână, acumulatorul sau încărcătorul la temperaturi sub - 20 °C sau peste + 70 °C.

18.6 Intervale de temperatură recomandate

Pentru o capacitate optimă a aspiratorului de mână, a acumulatorului, a încărcătorului și a accesoriului, respectați următoarele intervale de temperatură:

- Încărcare: + 5 °C până la + 40 °C
- Utilizare: - 10 °C până la + 40 °C
- Depozitare: - 20 °C până la + 50 °C

Dacă acumulatorul este încărcat, utilizat ori depozitat la temperaturi în afara intervalului de temperaturi recomandat, capacitatea acestuia poate fi redusă.

În cazul în care acumulatorul este ud sau umed, lăsați-l să se usuce de cel puțin 48 de ore la o temperatură mai mare de + 15 °C și mai mică de + 50 °C și la o umiditate mai mică de 70 %. O umiditate mai mare poate prelunge timpul de uscare.

18.7 REACH

REACH este Regulamentul european referitor la înregistrarea, evaluarea și autorizarea substanțelor chimice.

Informații referitoare la conformarea Regulamentului REACH sunt date la www.stihl.com/reach.

Documentele tehnice sunt păstrate de Departamentul de autorizare produse al ANDREAS STIHL AG & Co. KG.

Anul de producție, țara producătoare și seria mașinii sunt specificate pe aspiratorul de mână.

19 Piese de schimb și accesorii

19.1 Piese de schimb și accesorii

STIHL  Aceste simboluri identifică piesele de schimb originale STIHL și accesorii originale STIHL.

STIHL recomandă folosirea pieselor de schimb originale STIHL și a accesoriiilor originale STIHL.

Piesele de schimb și accesoriiile altor producători nu pot fi evaluate de STIHL referitor la fiabilitate, siguranță și potrivire în pofida monitorizării continue a pieței, iar STIHL nu poate recomanda utilizarea acestora.

Piesele de schimb și accesoriiile originale STIHL se pot procura de la un distribuitor STIHL.

20 Eliminare

20.1 Eliminarea ca deșeu a aspiratorului de mână, acumulatorului și încărcătorului

Informațiile referitoare la eliminare pot fi obținute din partea administrației locale sau din partea unui distribuitor de specialitate STIHL.

O eliminare necorespunzătoare poate dăuna sănătății și mediului.

- ▶ Produsele STIHL și ambalajul acestora trebuie livrate pentru reciclare la un centru de colectare adecvat, conform prevederilor locale.
- ▶ Nu eliminați împreună cu gunoiul menajer.

21 Informații privind produsul

21.1 Aspiratorul de mână STIHL SEA 20.0

ANDREAS STIHL AG & Co. KG
Badstraße 115
D-71336 Waiblingen

Germania

- Tipul constructiv: aspirator de mână
- Marca: STIHL
- Tip: SEA 20.0
- Număr de identificare serie: SA03

www.stihl.com



0458-006-9821-B



0458-006-9821-B