

Samojízdný žací stroj / Riding mower / Aufsitzmäher



STARJET

UJ 102
UJ102 4x4
UJ110
UJ122



CE

CZ **Návod k použití**
(původní návod k použití)

EN **User's manual**
(translation of the original user's manual)

DE **Bedienungsanleitung**
(Übersetzung der Originalbenutzeranleitung)

SECO
INDUSTRIES

— |

| —

— |

| —

CZ	Návod k použití	25
EN	User's manual	73
DE	Bedienungsanleitung	121

— |

| —

— |

| —

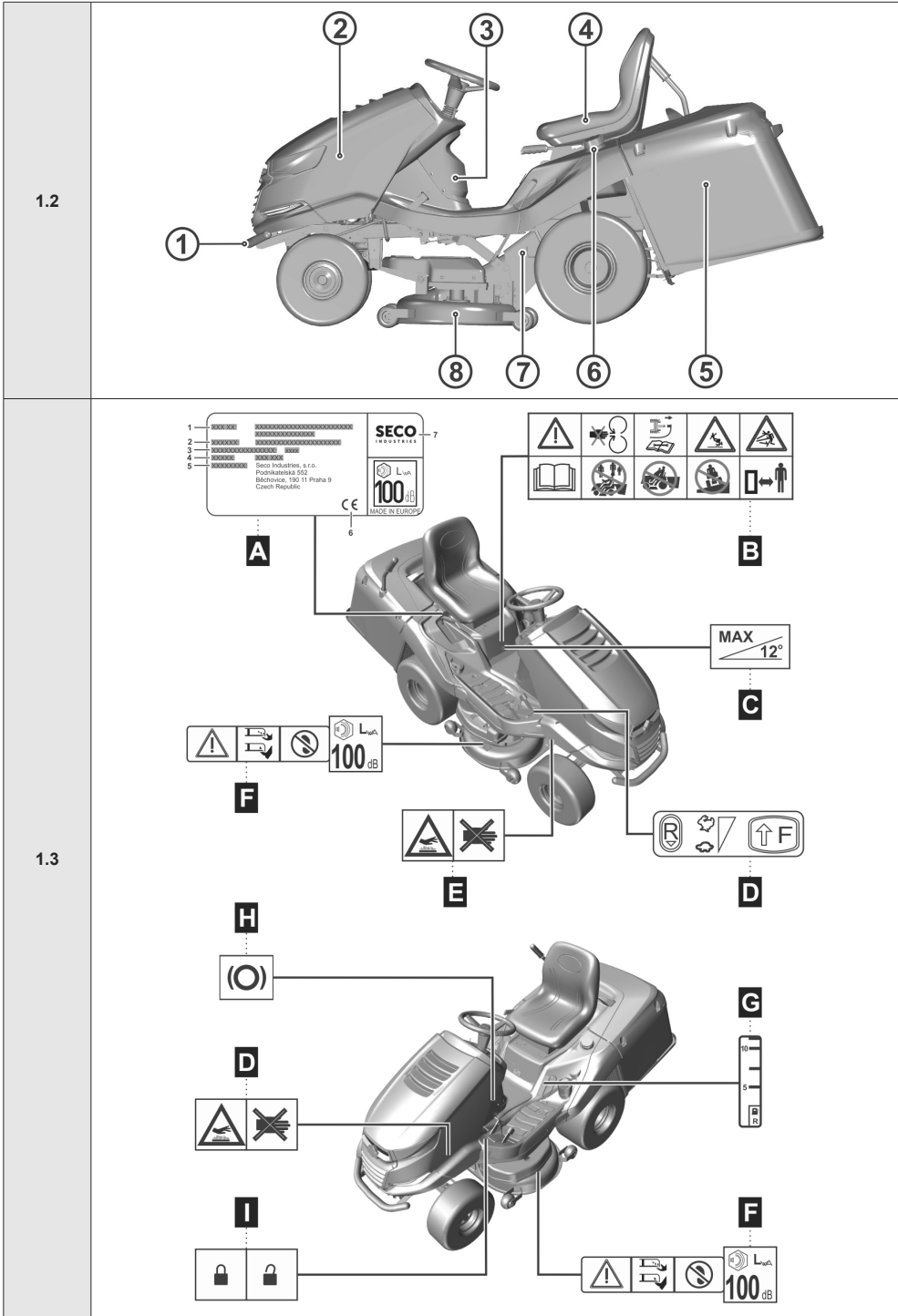

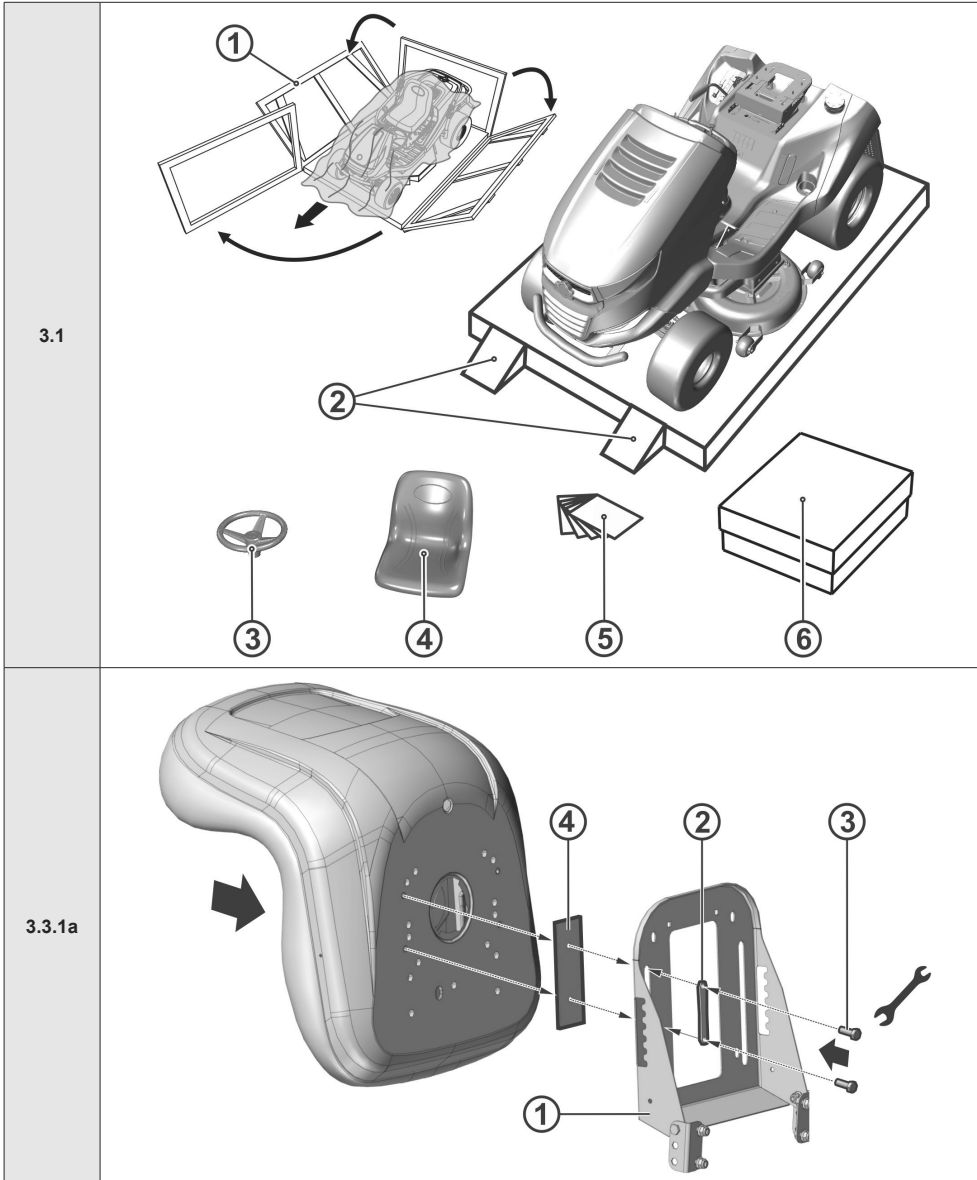

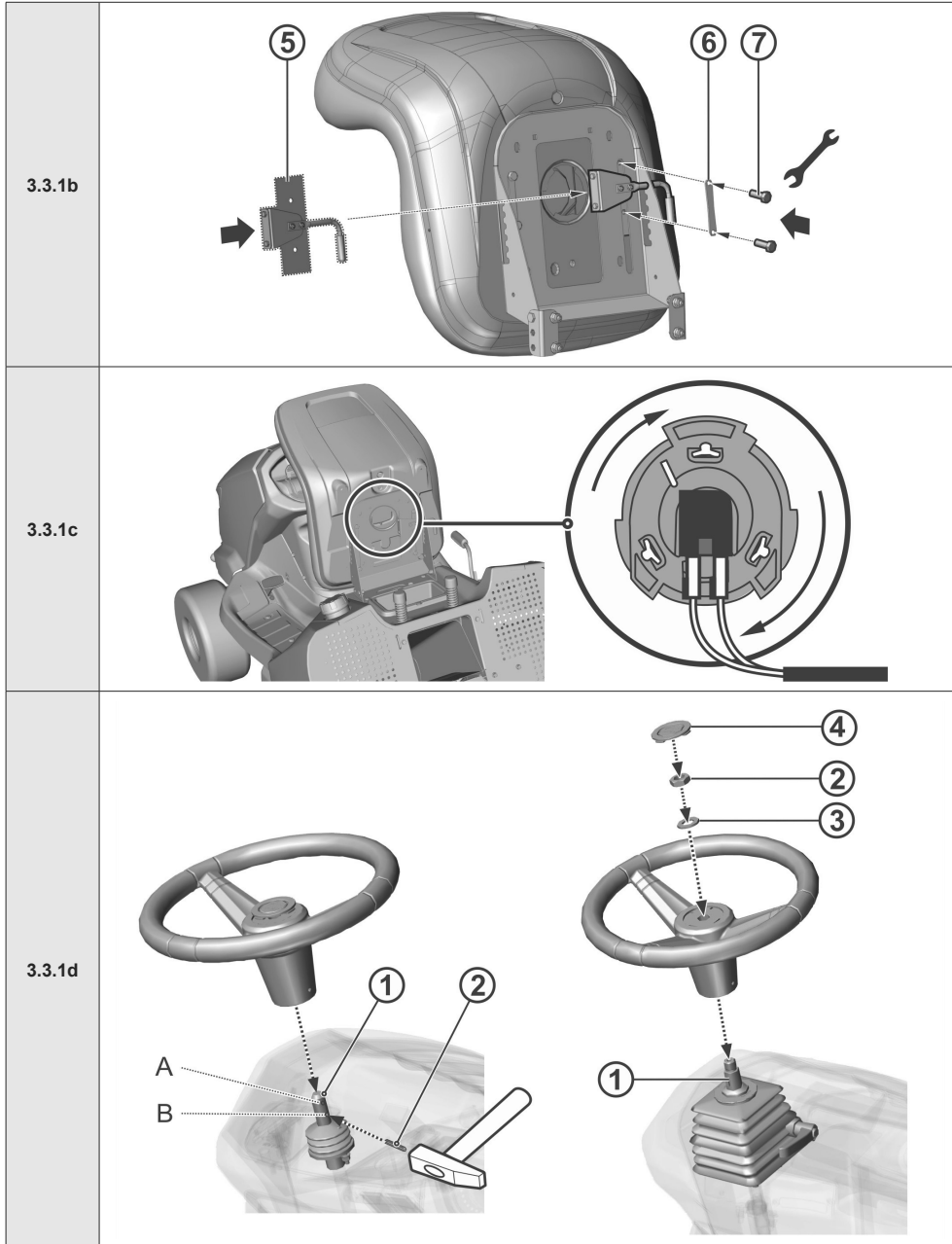

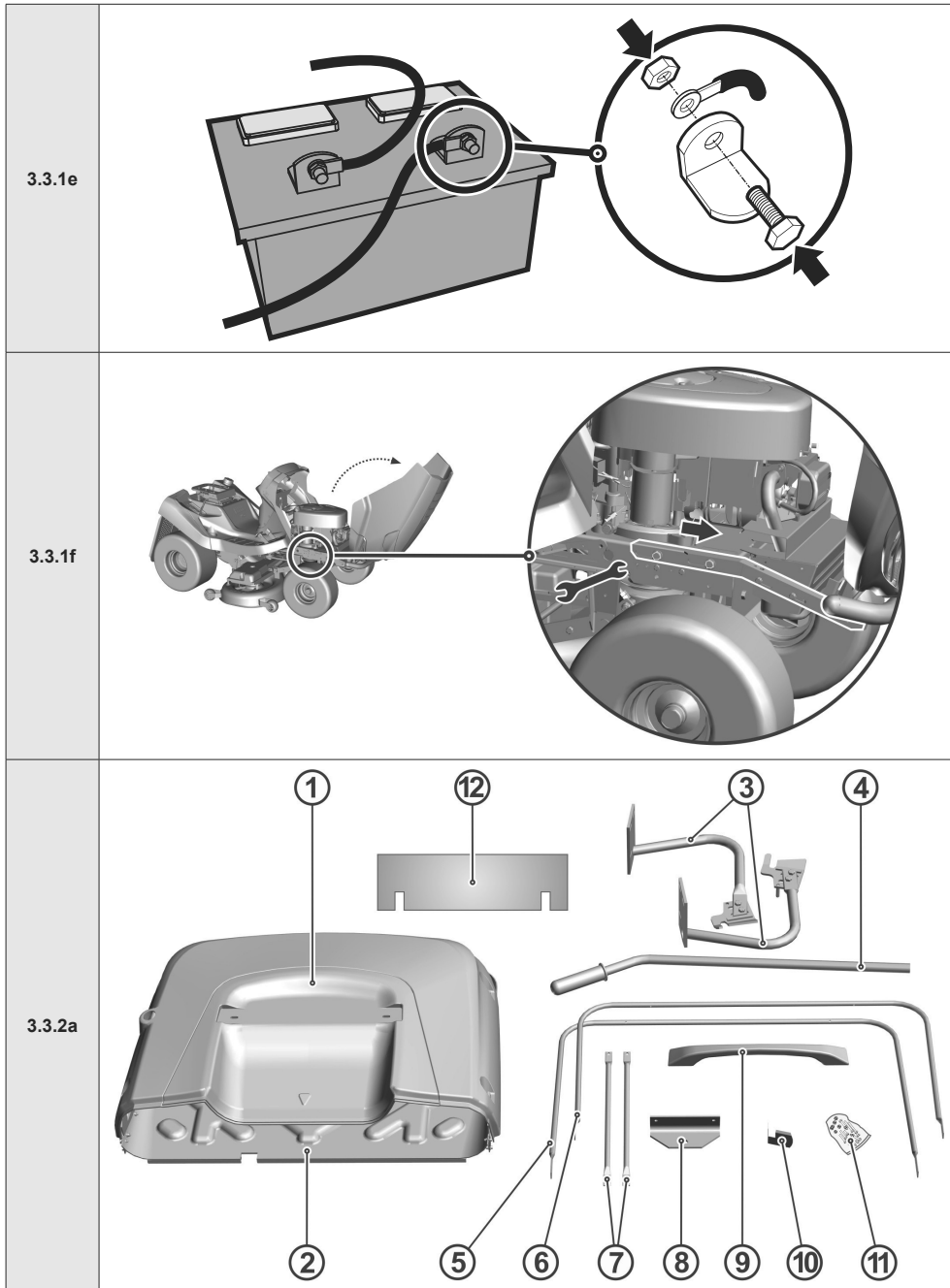

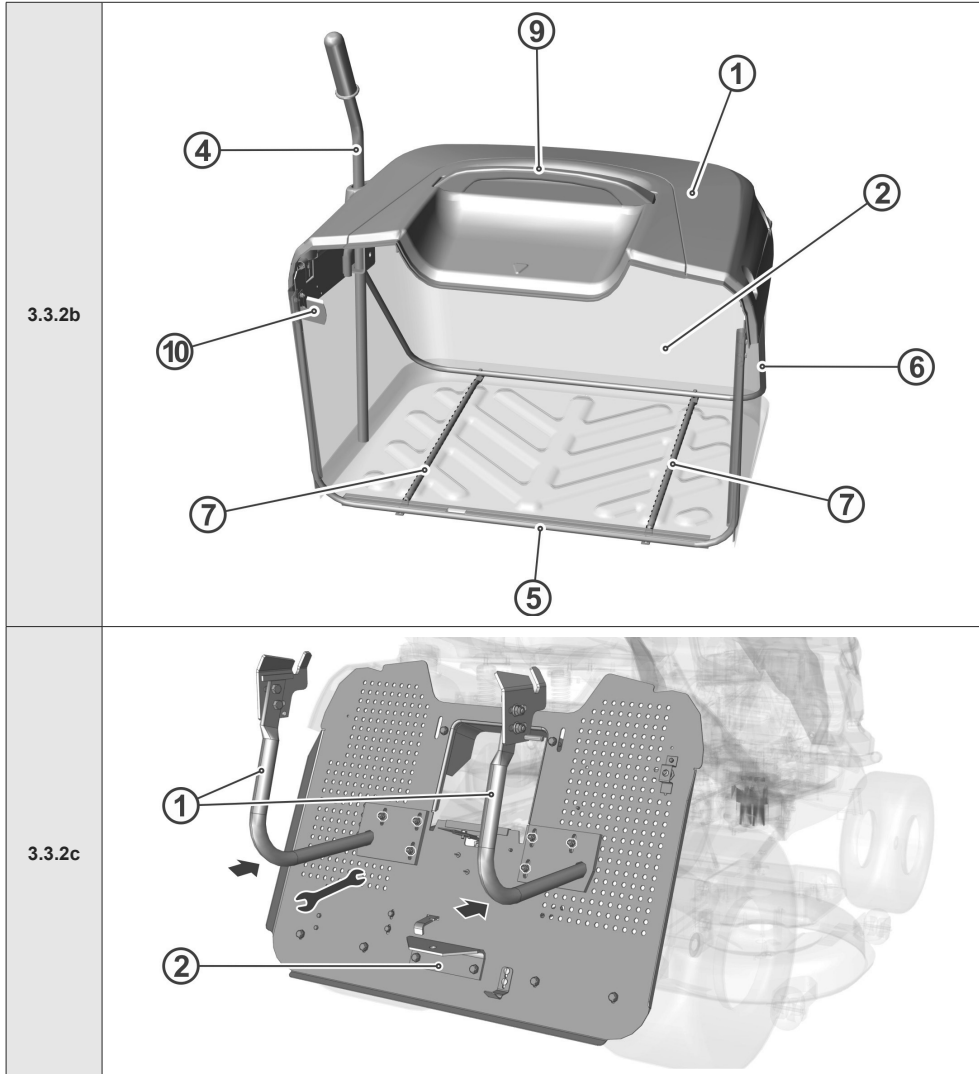

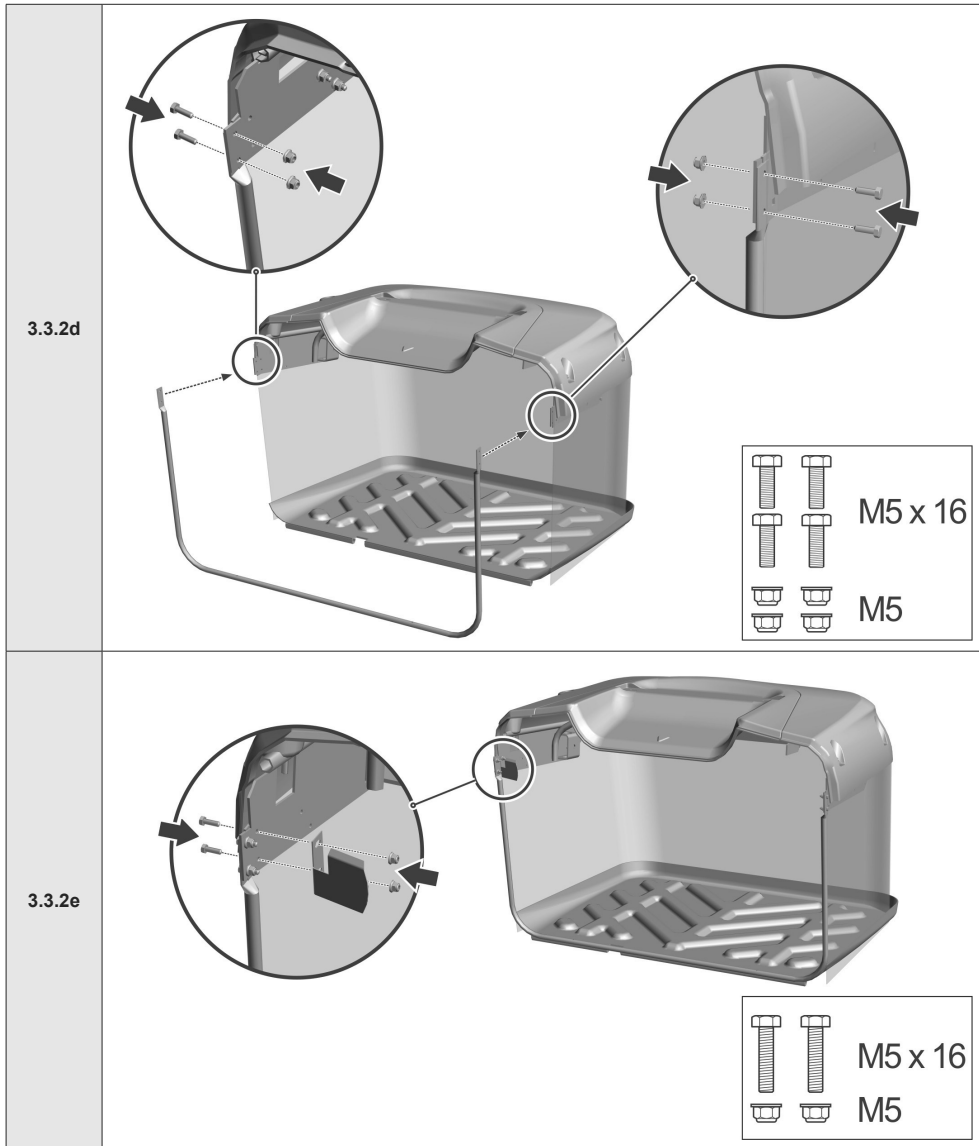

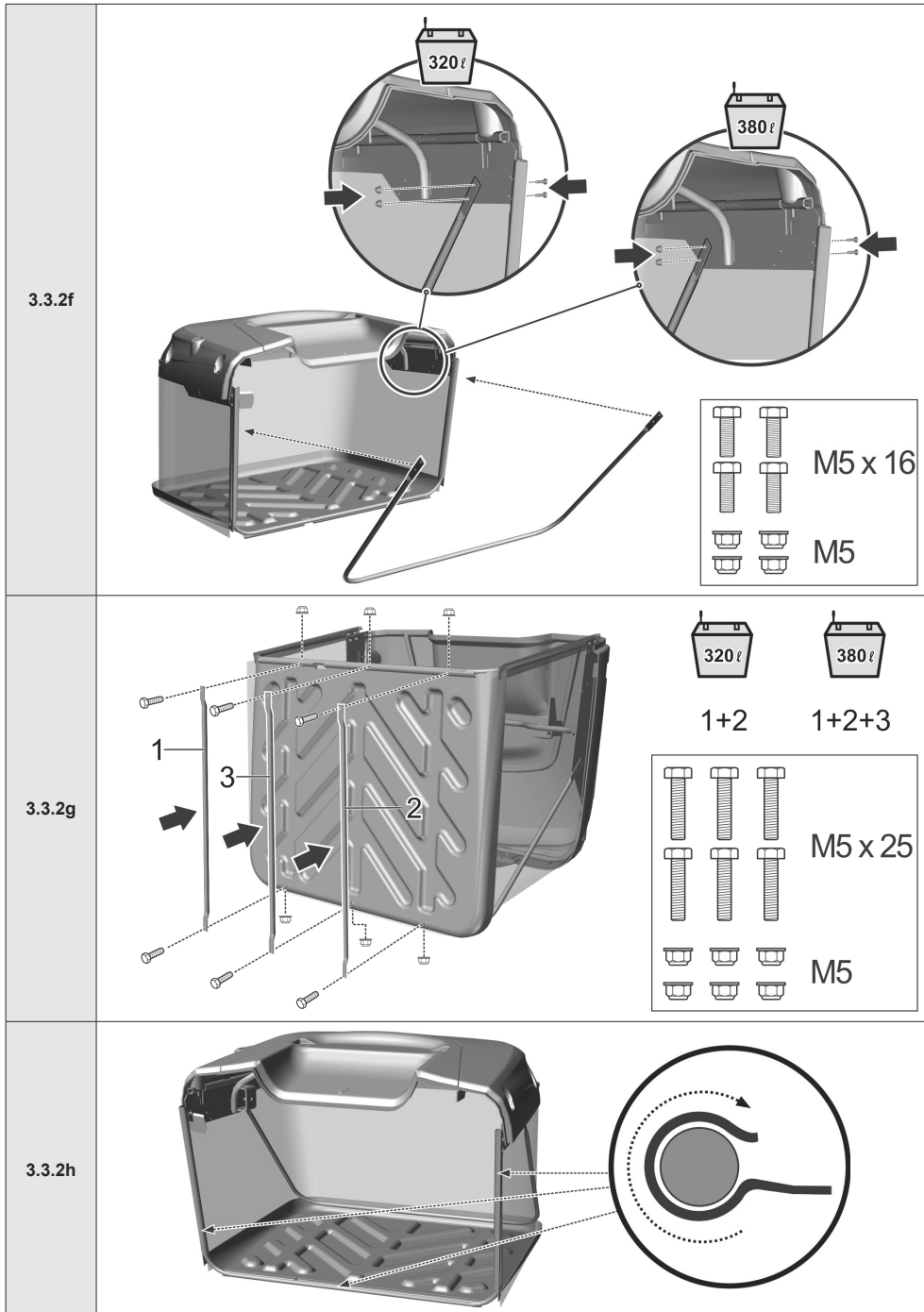

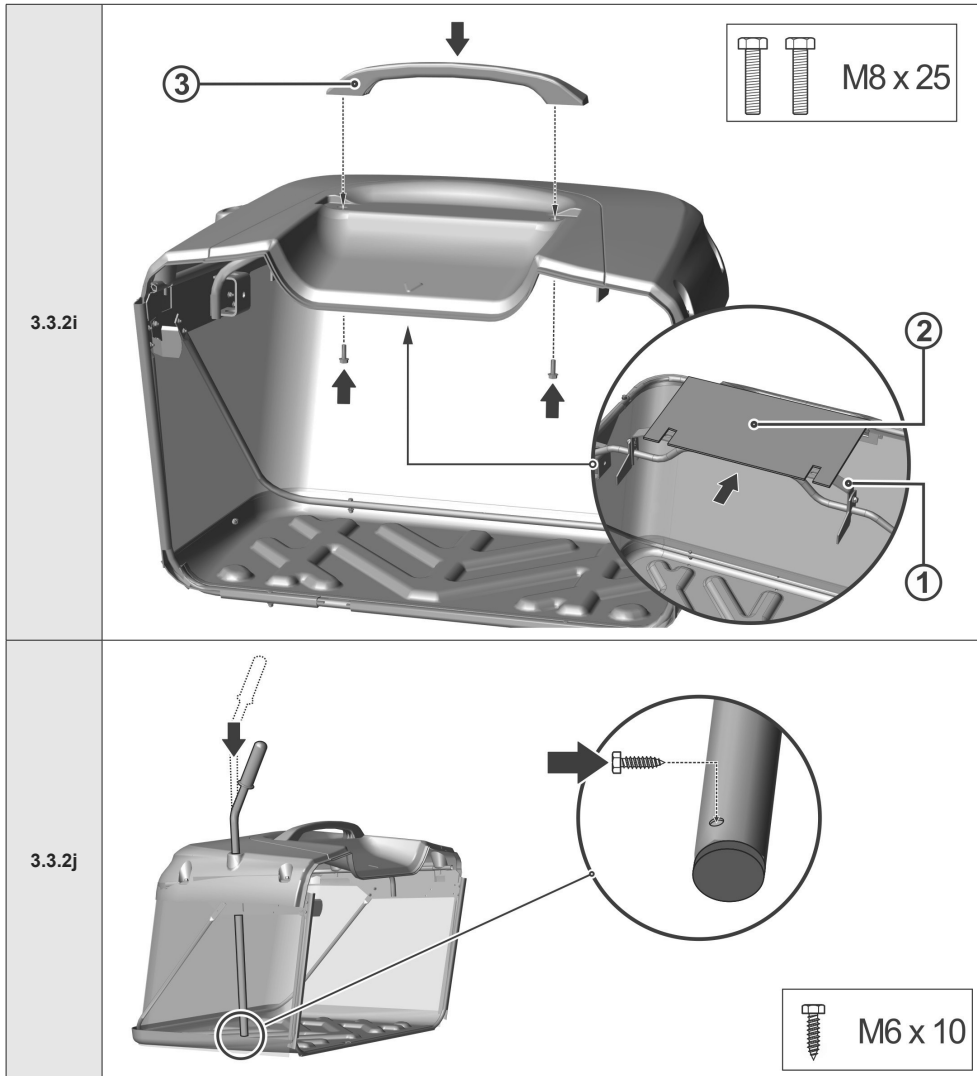

<p>3.3.2k</p>	
<p>3.3.2l</p>	
<p>3.4.1</p>	
<p>3.4.5</p>	

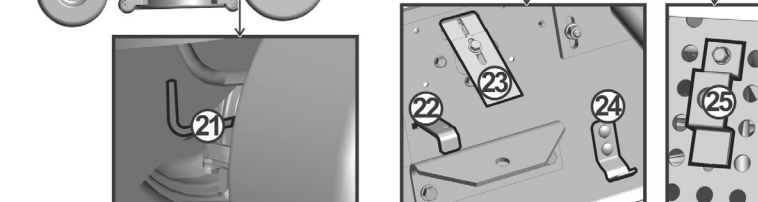
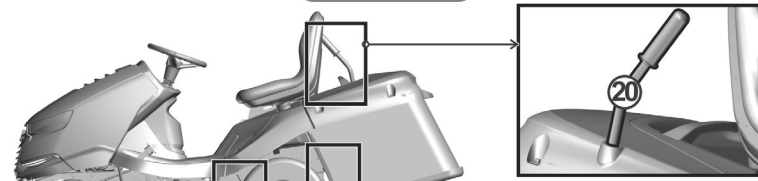
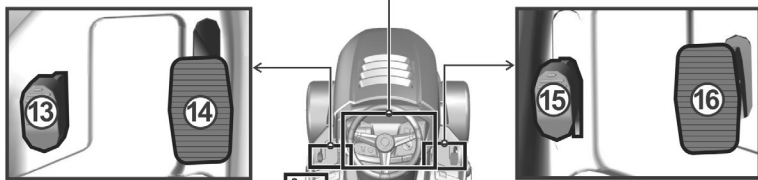

4.1a

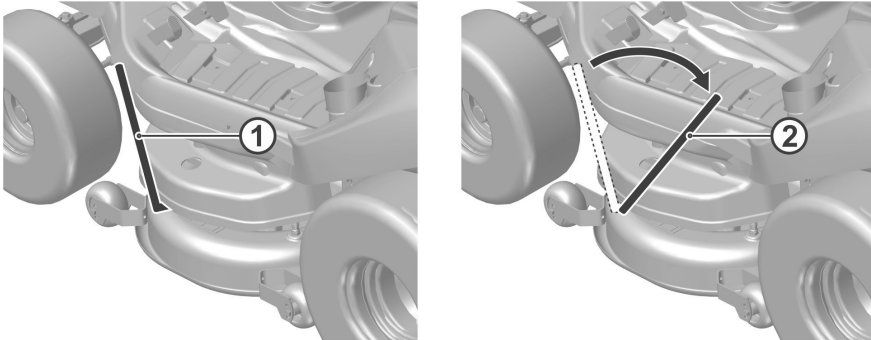
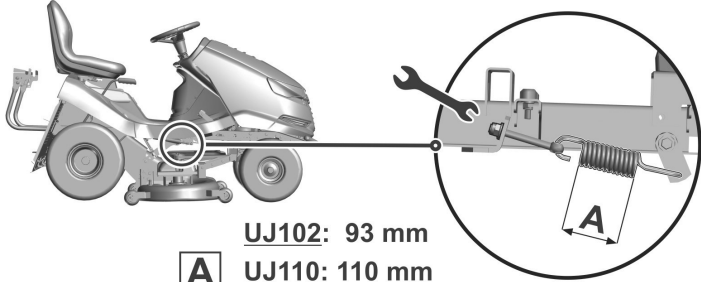
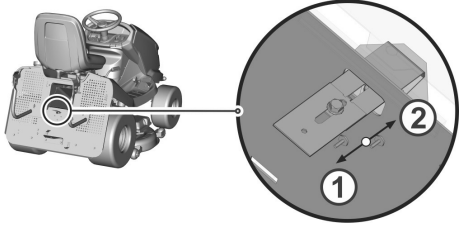
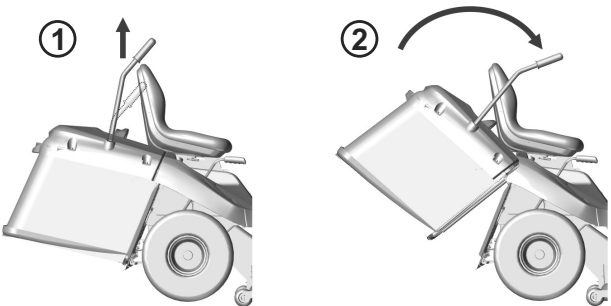
4.1b	
5.4.4	 <p> UJ102: 93 mm UJ110: 110 mm UJ122: 100 mm </p>
5.6a	
5.6b	

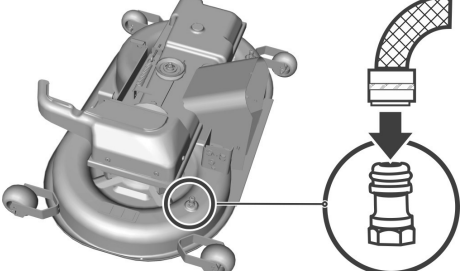
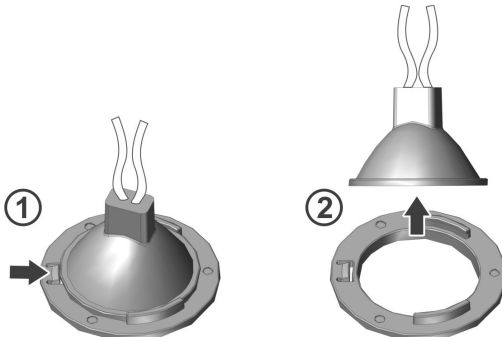
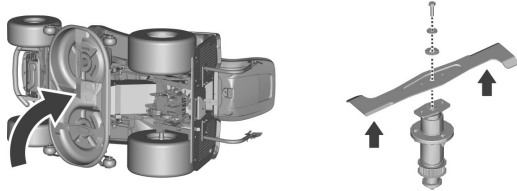
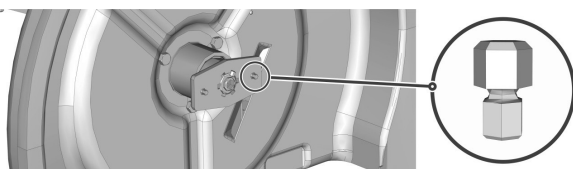
6.2.2	
6.3.3	
6.3.6a	
6.3.6b	

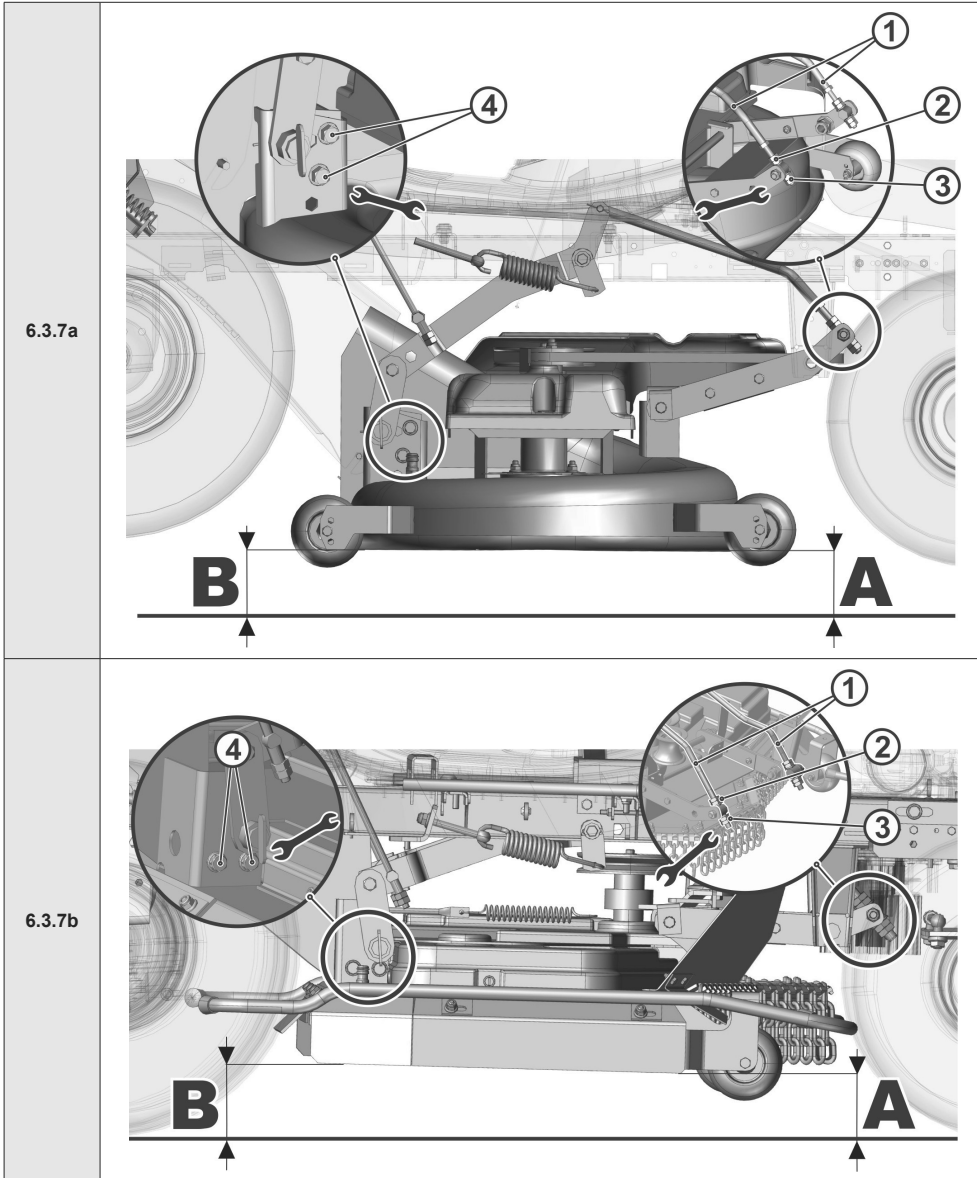

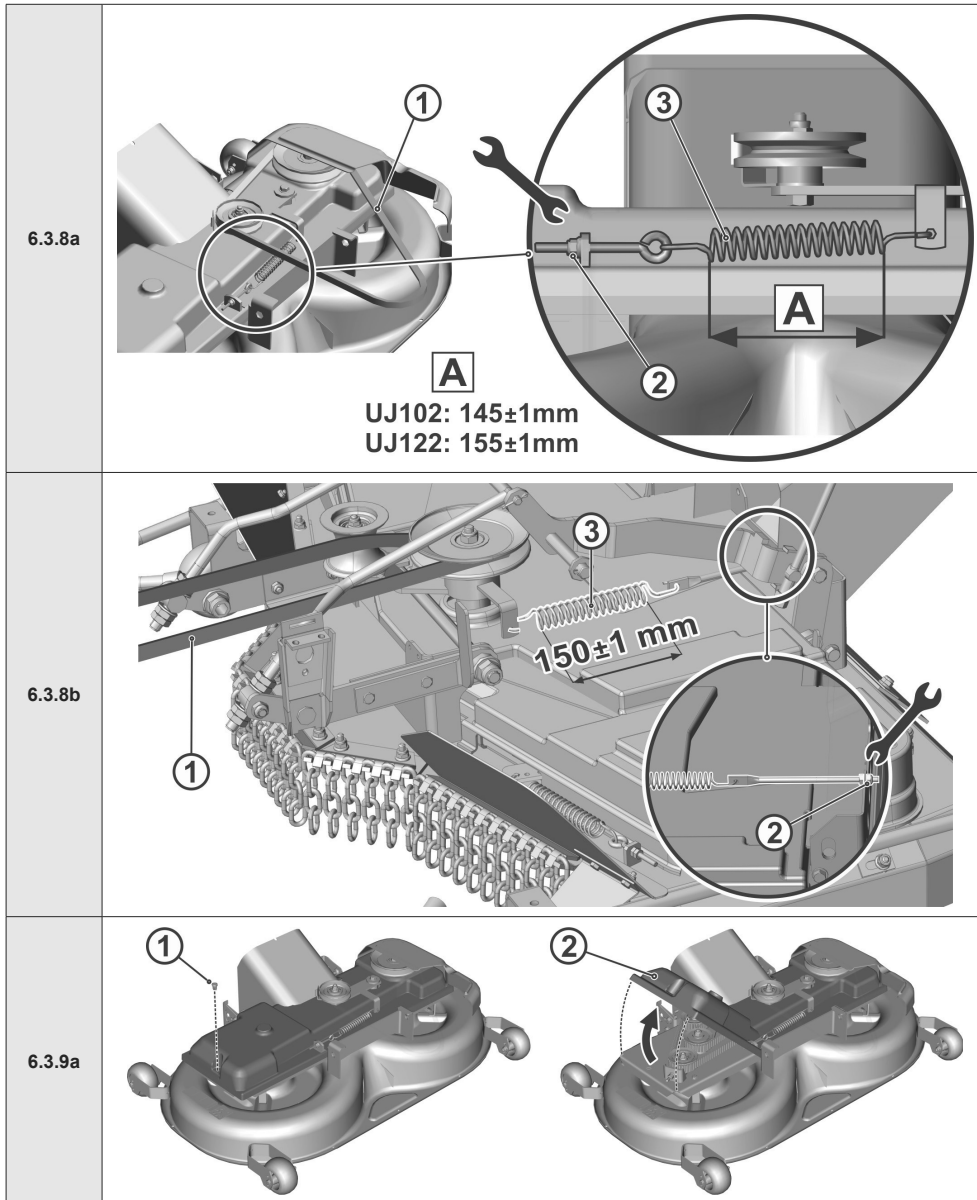

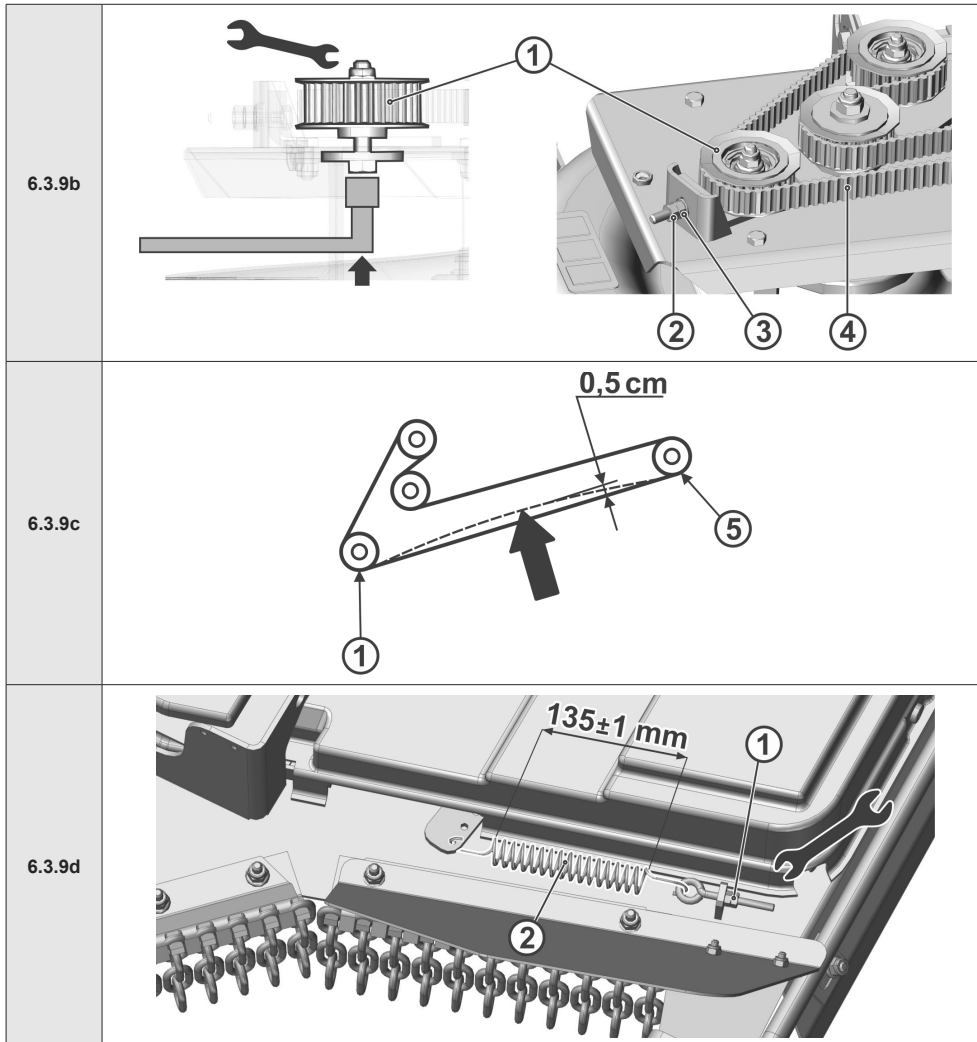

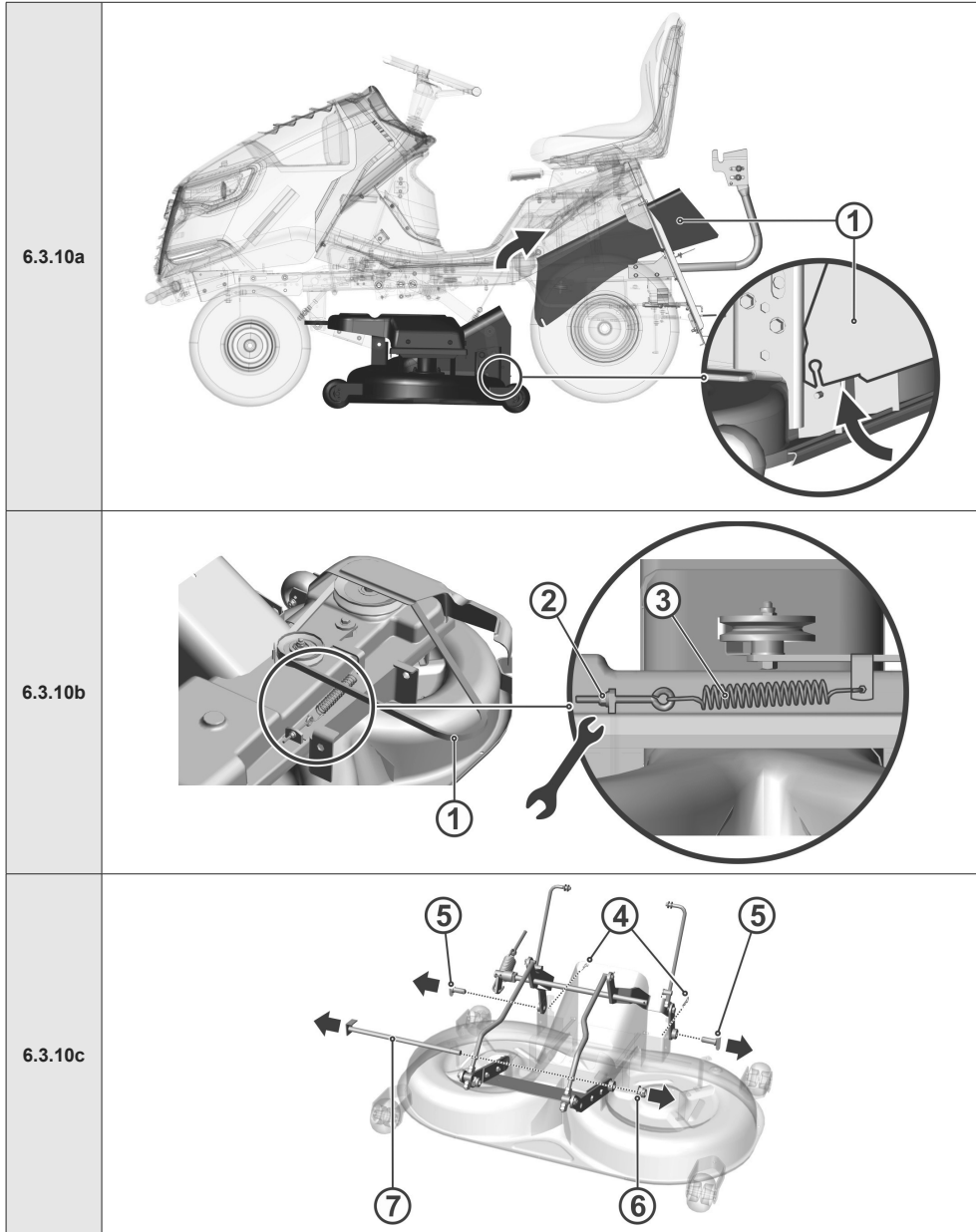

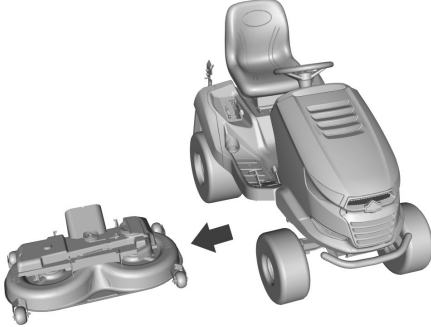
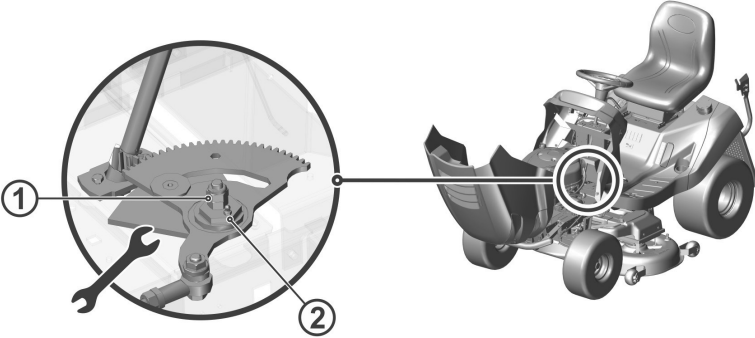
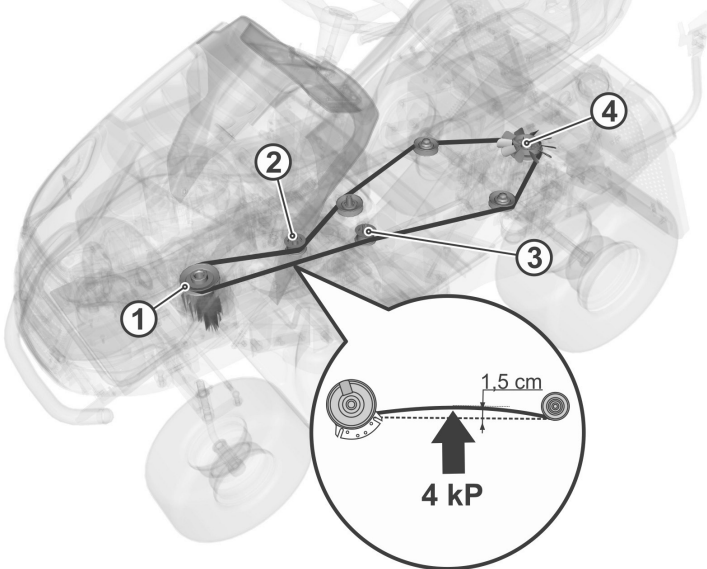
6.3.10d	
6.3.11	
6.3.12a	

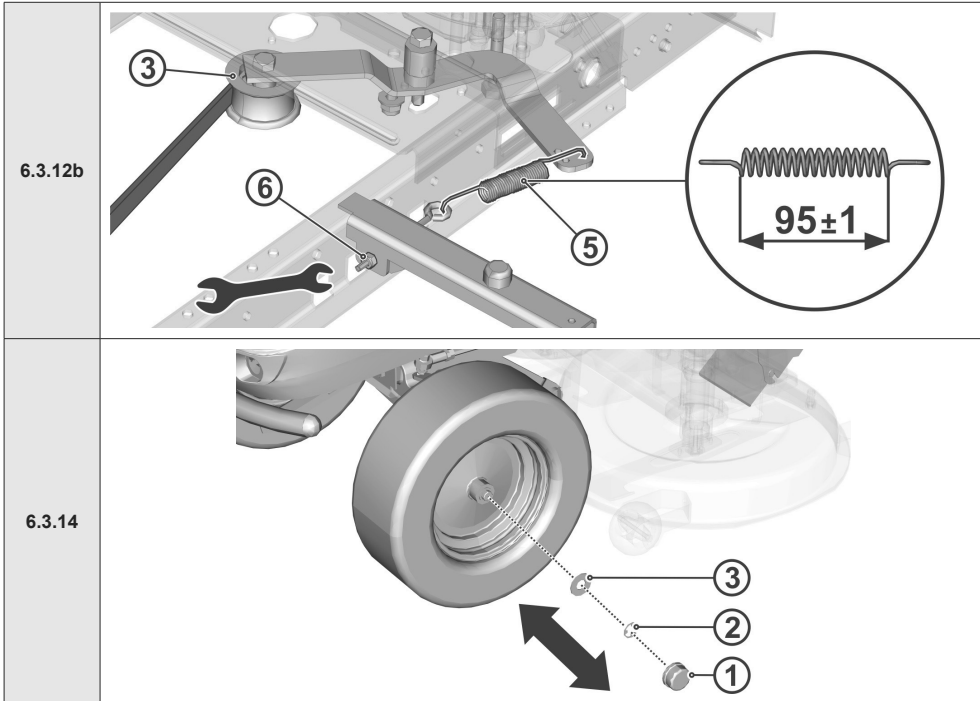

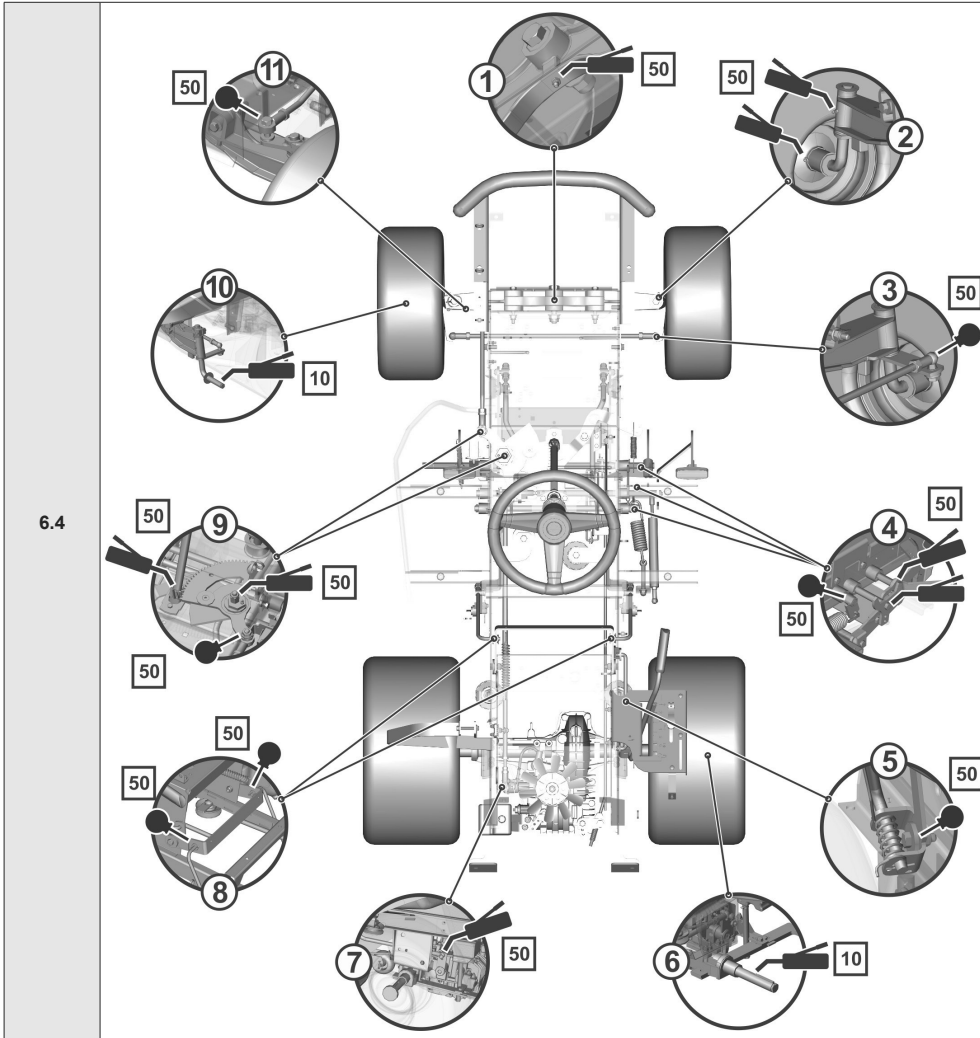



PŘEDMLUVA

Vážený zákazníku,

děkujeme Vám srdečně za zakoupení žacího stroje od firmy **Seco Industries, s.r.o.**, jenž je uznávána na evropských i světových trzích jako výrobce kvalitních strojů a příslušenství pro údržbu travnatých ploch.







O NÁVODU

Návod by Vás měl co nejjednodušeji navést k bezpečné instalaci, provozu a údržbě Vašeho stroje a informovat Vás o jeho možnostech a schopnostech. Je proto určen všem osobám, které se strojem přijdou do styku během jeho **instalace, obsluhy a údržby**.

Návod si pečlivě prostudujte ještě před začátkem jakékoliv činnosti se strojem. Postupujte přesně podle pokynů v něm uvedených, abyste si usnadnili nejen používání zakoupeného stroje, ale také zajistili jeho optimální využívání a dlouhou životnost.

SYMBOLY POUŽITÉ V NÁVODU

V návodu naleznete symboly s následujícím významem:

SYMBOL	VÝZNAM
 	Tyto symboly mají význam „ UPOZORNĚNÍ “ a „ VAROVÁNÍ “ a upozorňují na skutečnosti, které mohou způsobit poškození stroje a/nebo vážné poranění uživatele.
	Symbol upozorňuje na důležitou instrukci, vlastnost, postup nebo záležitost, kterou je nutno během instalace, používání a údržby stroje mít na vědomí nebo dodržet.
	Symbol upozorňuje na užitečnou informaci, vztahující se ke stroji nebo příslušenství.
	Symbol je odkazem na obrázek v přední části návodu. Je vždy doprovázen číslem obrázku.
	Symbol je odkazem na jinou kapitolu tohoto nebo jiného návodu a většinou je doprovázen číslem kapitoly, na kterou se vztahuje.

NEZBYTNÁ UPOZORNĚNÍ

Uživatelský návod je nedílnou součástí žacího stroje, která nesmí být v případě dalšího prodeje oddělena. Proto jej uschovejte pro budoucí použití.

Neuvádějte stroj do provozu, dokud nejste důkladně seznámeni se všemi instrukcemi, zákazy a doporučeními, které jsou v tomto návodu uvedeny, obzvláště pak v kapitole „Bezpečnost při používání“.

Vyobrazení použitá v tomto návodu nemusí vždy souhlasit se skutečností; jejich účelem je popis hlavních principů zařízení.

KDYŽ SI NEJSTE JISTI

V praxi se často vyskytují nepředvídatelné situace, které nemohly být do tohoto návodu zahrnuty a popsány. Proto vždy, když si nejste jistí postupem a také v případě jakýchkoliv dotazů nebo nejasností neváhejte kontaktovat výrobce nebo některý z našich více než 100 autorizovaných, kvalitně vybavených servisů po celé Evropě, ve kterých jsou Vám k dispozici servisní odborníci, kteří byli proškolení a přezkoušeni ve výrobním podniku.

1 TECHNICKÉ INFORMACE

1.1 POUŽITÍ

Stroj typu UJ102, UJ102 4x4, UJ110 a UJ122 s obchodním názvem STARJET je dvounápravový samojízdný žací stroj, který je určen pro **sečení rovných, udržovaných travnatých ploch s maximální výškou porostu 10 cm**, např. v parcích, zahradách a hřištích, případně na mírných svazích, **na nichž nejsou cizí předměty** (padlé větve, kameny, pevné předměty apod.). **Sklon svahu nesmí překročit 12° (21%), při použití pohonu 4x4 sklon svahu nesmí překročit 15° (27%).**



Každé použití tohoto samojízdného žacího stroje, které není uvedeno v tomto návodu a které přesahuje zde uvedenou oblast použití, je považováno za použití neodpovídající účelu. Za škody z toho vyplývající neručí výrobce stroje, riziko nese pouze jeho uživatel. Uživatel je rovněž odpovědný za dodržování podmínek předepsaných výrobcem pro provoz, údržbu a opravy tohoto stroje, který smí být používán, udržován a opravován pouze osobami, které jsou s ním seznámeny a poučeny o nebezpečích.

Ke stroji lze připojit pouze takové příslušenství, které je schváleno výrobcem. Použití jiného příslušenství znamená okamžitou ztrátu záruky.

1.2 HLAVNÍ ČÁSTI ŽACÍHO STROJE

Žací stroj typu UJ102/UJ102 4x4/UJ110/UJ122 se skládá z těchto základních skupin:



1.2

(1) Rám s nárazníkem

Rám s nárazníkem slouží jako nosný prvek pro většinu hlavních částí stroje.

(2) Kapotáž

Kapotáž je kombinací plastových a kovových krytů, které vhodně zakrývají motor a elektrické a mechanické součásti stroje. Obsahuje i světla pro denní a noční svícení.

(3) Kryt akumulátoru a pojistek

Kryt pod volantem umožňuje snadný přístup k akumulátoru a k pojistkám stroje.

(4) Místo obsluhy

Pohodlné sedadlo umožňuje snadnou dostupnost všech ovládacích prvků stroje.

(5) Zásobník trávy

Zásobník trávy tvoří trubkový ocelový rám, víko, textilní vak a vysypávací páka.

(6) Palivová nádrž

Umožňuje snadné doplnění paliva a kontrolu jeho hladiny.

(7) Vynášecí tunel trávy

Propojuje žací ústrojí se zásobníkem trávy. Tudy odchází tráva do zásobníku.

(8) Žací ústrojí

Žací ústrojí zajišťuje sekání a sběr trávy. Skládá se z krytu, hlavní desky a dvou žacích nožů.

1.3 VÝROBNÍ ŠTÍTEK A OSTATNÍ ŠTÍTKY SE SYMBOLY POUŽITÉ NA STROJI

VÝROBNÍ ŠTÍTEK (A)

 1.3	1. Typ stroje
	2. Typ motoru
	3. Rok výroby
	4. Hmotnost
	5. Název a adresa výrobce
	6. Značka shody výrobku
	7. Logo výrobce







Sériové číslo Vám zapíše prodejce při předání stroje na druhou stranu obalu tohoto návodu.



ŠTÍTKY NA KRYTOVÁNÍ POD SEDADLEM (B) A (C)

 1.3		Nebezpečí		Nesahat za provozu		Při opravě postupuj dle návodu		Při jízdě neopouštěj stroj
		Pozor, odletující předměty		Čtěte návod		Nesekat v blízkosti osob		Nevozit další osoby
		Nejezdi napříč svahu		Drž nepovolené osoby v bezpečné vzdálenosti		Maximální pracovní sklon		

ŠTÍTKY U PEDÁLU POJEZDU (D)

 1.3		Pojezd vzad
		Pojezd vpřed
		Rychle
		Pomalů



ŠTÍTKY NA LEVÉ I PRAVÉ STRANĚ STROJE (E)

 1.3		Pozor Horký povrch!		Možnost popálení
--	---	---------------------	---	------------------

ŠTÍTKY NA ŽACÍM ÚSTROJÍ (F)

 1.3		Nebezpečí		Nestoupat
		Rotační nástroje		Garantovaná hladina akustického výkonu dle směrnice 2000/14/EC



ŠTÍTEK NA PALIVOVÉ NÁDRŽI (G)

 1.3		Objem palivové nádrže
--	---	-----------------------------

ŠTÍTEK U PEDÁLU BRZDY (H)

 1.3		Brzda
--	---	-------













ŠTÍTEK U PEDÁLU DIFERENCIÁLU (I)

 1.3		Zařazení uzávěrky diferenciálu		Vyřazení uzávěrky diferenciálu
--	---	--------------------------------------	---	--------------------------------------

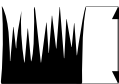

Je přísně **zakázáno odstraňovat** nebo **poškozovat štítky a symboly** připevněné na žacím stroji. V případě poškození nebo nečitelnosti štítku kontaktujte dodavatele nebo výrobce stroje, a požádejte je o náhradu.

1.4 TECHNICKÉ PARAMETRY

ZÁKLADNÍ PARAMETRY		JEDNOTKY	MODEL			
			UJ102	UJ102 4x4	UJ110	UJ122
	Rozměry stroje (délka x šířka x výška) *	[cm]	242 x 106 x 116		210 x 116 x 125 (bez zásobníku trávy)	258 x 127 x 129
	Hmotnost stroje (bez náplně a obsluhy) *	[kg]	271	330	297 (bez zásobníku trávy)	303
	Rozvor kol	[cm]	120			
	Rozchod kol (přední / zadní)	[cm]	Převodovka TT 46 76 / 73		Převodovka TT 664 83 / 73	
	Rozměry kol (přední / zadní)	["]	16 x 6.50-8 / 20 x 10-8			
	Rychlost pojezdu (vpřed / vzad)	[km/h]	9 / 4,5			
	Výška sečení	[mm]	25 - 95	35 - 90	25 - 90	
	Šířka sečení (záběr)	[cm]	102	110	122	
	Objem zásobníku trávy	[l]	320 / 380			
	Objem palivové nádrže	[l]	13			
	Druh pohonné látky	---	Benzin bezolovnatý Natural 95			
	Typ akumulátoru (kapacita - napětí)	---	12V - 28Ah / 12V - 32Ah			

* Údaje jsou pouze přibližné, skutečné hodnoty se liší dle typu stroje a zvoleného zásobníku trávy.

UJ102

Motor	Otáčky (min ⁻¹)	Deklarovaná emisní hladina akustického tlaku v místě obsluhy L _{pad} (dB) EN ISO 5395-1	Garantovaná hladina akustického výkonu L _{WAG} (dB) 2000/14/EC	Deklarovaná úroveň vibrací (m.s ⁻²) EN ISO 5395-1	
				celkových vibrací a _{wd}	přenášených na ruku - paži a _{rvd}
BS 4155	2700	85 + 4	100	0,55 + 0,28	< 2,5
BS 16 Vanguard	2800	83 + 4	100	< 0,5	< 2,5
BS 18 Vanguard	2800	83 + 4	100	< 0,5	< 2,5
BS 21 Vanguard	2800	85 + 2	100	0,6 + 0,3	< 2,5
BS 23 Vanguard	2800	84 + 4	100	1,6 + 0,6	< 2,5
BS 8240	2800	84 + 2	100	1,0 + 0,4	2,7 + 1,4
BS 4175	2700	85 + 1	100	< 0,5	3,3 + 1,7
BS 7220	2800	84 + 2	100	0,9 + 0,4	6,0 + 2,4
BS 7220 CS	2800	84 + 4	100	0,9 + 0,5	< 2,5
BS 8260 CS	2800	83 + 4	100	1,0 + 0,5	< 2,5
LC2P77F	2700	85 + 4	100	0,8 + 0,4	2,6 + 1,3
LC1P92F	2700	83 + 4	100	0,8 + 0,4	4,14 + 2,1
Kawasaki FS 600V	2700	83 + 1	100	1,3 + 0,5	3,4 + 1,8

UJ110

Motor	Otáčky (min ⁻¹)	Deklarovaná emisní hladina akustického tlaku v místě obsluhy L _{pad} (dB) EN ISO 5395-1	Garantovaná hladina akustického výkonu L _{WAG} (dB) 2000/14/EC	Deklarovaná úroveň vibrací (m.s ⁻²) EN ISO 5395-1	
				celkových vibrací a _{wd}	přenášených na ruku - paži a _{rvd}
BS 8240	2900	85 + 2	100	0,7 + 0,4	<2,5
LC2P77F	2900	83 + 4	100	1,1 + 0,5	<2,5

UJ122

Motor	Otáčky (min ⁻¹)	Deklarovaná emisní hladina akustického tlaku v místě obsluhy L _{pad} (dB) EN ISO 5395-1	Garantovaná hladina akustického výkonu L _{WAG} (dB) 2000/14/EC	Deklarovaná úroveň vibrací (m.s ⁻²) EN ISO 5395-1	
				celkových vibrací a _{wd}	přenášených na ruku - paži a _{rvd}
BS 7220	3000	86 + 1	105	< 2,6 + 1,3	0,59 + 0,3
BS 7220 CS	2800	88 + 4	105	0,8+0,4	< 2,5
BS 8240 PS	2800				
LC2 P77F	3000	87 + 4	105	0,9 + 0,4	<2,5



Hodnoty naměřené dle EN ISO 5395-1 odpovídají hodnotám dle EN 836+A4.

Vysvětlivky:

Motory		Převodovky	
BS 4155	Briggs&Stratton 15,5HP I/C AVS	TT46	TUFF-TORQ K46
BS 4155	Briggs&Stratton 15,5HP I/C AVS	TT62	TUFF-TORQ K62
BS 16	Briggs&Stratton 16HP VANGUARD V-TWIN	TT664	TUFF-TORQ K664 + KXH 10
BS 4175	Briggs&Stratton 17,5HP INTEK		
BS 18	Briggs&Stratton 18HP VANGUARD V-TWIN		
BS 21	Briggs&Stratton 20HP VANGUARD V-TWIN		
BS 23	Briggs&Stratton 23HP VANGUARD V-TWIN		
BS 19I	Briggs&Stratton 19,5HP INTEK		
BS 7220	Briggs&Stratton 22HP INTEK		
BS 8240	Briggs&Stratton 24HP INTEK		
BS 7220	CS Briggs&Stratton Commercial series 22HP		
BS 8260 CS	Briggs&Stratton Commercial series 24HP		
CS	Commercial series		
LC2P77F	LONCIN LC2P77F		
LC1P92F	LONCIN LC1P92F		

2 OCHRANA A BEZPEČNOST ZDRAVÍ PŘI PRÁCI

Samojízdné žací stroje typu **UJ102**, **UJ102 4x4**, **UJ110** a **UJ122** s obchodním názvem **STARJET** jsou vyráběny podle platných evropských norem o bezpečnosti. Tuto skutečnost potvrzuje výrobce stroje v **Prohlášení o shodě**, které je uvedeno na konci tohoto návodu (☐ 10).

Pokud je tento stroj používán řádně a v souladu s návodem, je **velmi bezpečný**.



V případě nedodržení bezpečnosti práce a nerespektování všech upozornění, uvedených v tomto návodu, je tento samozjízdný žací stroj schopen useknout ruce, nohy či vymrštít předměty a může tak dojít k vážnému úrazu nebo usmrcení osob, poškození nebo zničení stroje nebo některé jeho části nebo příslušenství.

2.1 BEZPEČNOSTNÍ POKYNY

Za svou osobní bezpečnost a bezpečnost jiných osob při obsluze samozjízdného žacího stroje je odpovědný především jeho uživatel. Výrobce stroje nenes odpovědnost za zranění osob nebo poškození stroje a ekologické škody způsobené tím, že žací stroj není používán a obsluhován v souladu se všemi bezpečnostními pokyny, uvedenými v tomto návodu.

2.1.1 OBECNÉ BEZPEČNOSTNÍ POKYNY

- ! Stroj smí řídit pouze osoba starší 18-ti let seznámená s tímto návodem k použití. Nikdy nenechejte tento stroj obsluhovat nebo na něm provádět údržbu nebo servisní práci osobám, které nejsou kompetentní k této činnosti.
- ! Uživatel stroje je odpovědný za bezpečnost osob, které se nachází v pracovním prostoru stroje.
- ! Na stroji a jeho příslušenství nesmí být prováděny žádné technické změny bez písemného souhlasu jeho výrobce. Neoprávněné změny mohou vést k hazardním podmínkám bezpečnosti práce a ke zrušení záruky.
- ! Dodržujte všechny požadavky týkající se požární bezpečnosti (☐ 2.4).
- ! Neodstraňujte ze stroje bezpečnostní nálepky a štítky.
- ! Nepohybujte se v blízkosti stroje nebo pod ním, je-li zvednut a není ve zvednuté poloze dostatečně zajištěn proti spadnutí nebo převrnutí.
- ! Komponenty sběrače trávy jsou vystaveny namáhání, může dojít k jejich poškození, ke zhoršení funkce sběrače a k možnosti vypadávání předmětů z koše. Kontrolujte je proto pravidelně dle doporučení uvedených v tomto návodu.
- ! Vypněte žací ústrojí i motor a vyjměte klíček ze zapalování vždy, když:
 - čistíte stroj
 - odstraňujete zanesení žacího ústrojí travou
 - jste najeli na cizí předmět a je třeba zjistit, nedošlo-li k poškození stroje, popř. poškození odstranit
 - stroj nepřirozeně silně vibruje a je třeba zjistit příčinu vibrací
 - opravujete motor, nebo jiné pohyblivé části (odpojte i kabely od zapalovacích svíček)

2.1.2 USTROJENÍ OBSLUHUJÍCÍHO PRACOVNÍKA A OCHRANNÉ POMŮCKY

- ! Při obsluze stroje vždy používejte vhodný pracovní oblek. Nikdy nenoste volné oblečení a krátké kalhoty.
- ! Při obsluze stroje vždy používejte pevnou, uzavřenou obuv, nejlépe protiskluznou. Stroj nikdy neprovazujte v sandálech nebo naboso.
- ! Hodnoty hluku a vibrací na místě obsluhy uvedené v tomto návodu (☐ 1.4) mají úzký vztah k požadavkům směrnic EU 2003/10/ES (expozice hlukem) a 2002/44/ES (expozice vibracemi), které řeší podmínky používání osobních ochranných prostředků proti hluku a vibracím a také snižování doby expozice obsluhy volbou vhodných přestávek v práci. **Výrobce stroje doporučuje při obsluze stroje vždy používat chrániče sluchu. Při nedodržování těchto pokynů může dojít k trvalému poškození zdraví!**

2.1.3 PŘED POUŽITÍM STROJE

- ! Nepoužívejte žací stroj, je-li poškozen nebo chybí-li některé z jeho ochranných zařízení. Veškeré kryty a jiná ochranná zařízení musí být stále na svém místě. Neodstraňujte proto nebo nevyřazujte žádné ochranné zařízení stroje z činnosti. Kontrolujte pravidelně funkce těchto zařízení.
- ! Nepracujte se strojem po požití alkoholu, drog či léků ovlivňujících vnímání.
- ! Nepracujte se strojem, trpíte-li závratěmi, mdlobami nebo jste-li jinak oslabeni či nesoustředěni.
- ! Před uvedením stroje do provozu se důkladně seznámte se všemi jeho ovládacími prvky a zvládněte manipulaci s nimi tak, abyste v případě nutnosti mohli stroj okamžitě zastavit nebo vypnout jeho motor.
- ! Neměňte seřízení regulátoru motoru nebo omezovače otáček motoru.
- ! Než začnete práci se strojem, odstraňte z plochy, na které budete sečení provádět, veškeré kameny, kousky dřeva, dráty, kosti, padlé větve a jiné cizí předměty, které by mohly být při sečení odmrštěny. Vždy přitom používejte ochranné rukavice.
- ! Před dalším použitím odstraňte všechny závadky. Před začátkem práce přezkontrolujte důkladně zejména napnutí řemenů, nabroušení nožů a čistotu uvnitř výlisku sečení.

2.1.4 BĚHEM PROVOZU STROJE

- ! Stroj nesmí být použit k práci na svazích se sklonem větším než 12° (21%), při použití pohonu 4x4 se sklonem větším než 15° (27%).
- ! Přeprava dalších osob, zvířat a břemen přímo na stroji je zakázána. Přeprava břemen je povolena pouze na přívěsu, jehož typ je schválen výrobcem stroje.
- ! I při krátkodobém opuštění stroje vždy vyjměte klíček ze zapalování.
- ! Pohybujete-li se strojem mimo pracovní prostor, v němž provádíte sečení, vždy vypněte žací ústrojí a zvedněte jej do transportní polohy.
- ! Nesekejte poblíž výsypky, jámy nebo břehů. Žací stroj se může náhle převrhnout, jestliže se kolo dostane přes okraj jámy, příkopu, nebo hrany, která se může utrhnout.
- ! Při práci se vyhýbejte krtčím hromádkám, betonovým podstavcům, pařezům, obrubníkům záhonů, a chodníkům, které nesmí přijít do kontaktu s noží a tím poškodit žací ústrojí a mechanismus stroje.
- ! V případě nárazu na pevný předmět zastavte, vypněte žací ústrojí i motor a zkontrolujte celý stroj, zejména mechanismus řízení. Je-li to potřeba, proveďte před novým nastartováním opravu.
- ! Kde je to možné, vyhněte se práci se strojem v mokré trávě. Snížená přilnavost může být příčinou smyku.
- ! Vyhýbejte se překážkám (např. náhlá změna sklonu svahu, příkopy atd.), na kterých by se stroj mohl převrátit.
- ! Nezkoušejte udržet stabilitu stroje šlápnutím na zem.
- ! Se strojem pracujte pouze za denního světla nebo při dobrém umělém osvětlení.
- ! Blesk může být příčinou vážného zranění nebo smrti. Nepoužívejte stroj, pokud se blíží bouřka a jsou vidět blesky anebo slyšet hromy; vyhledejte bezpečný úkryt.
- ! Se strojem se nesmí jezdit po veřejných komunikacích.
- ! Nenechávejte běžet motor v uzavřených prostorách. Výfukové plyny obsahují látky, které jsou bez zápachu a přitom jsou smrtelně jedovaté.
- ! Nedávejte ruce ani nohy pod kryt žacího ústrojí. Nikdy se nepřibližujte žádnou částí svého těla k rotujícím nebo pohybujícím se součástem stroje. Nepokoušejte se rukama nebo nějakým provizorním prostředkem brzdit nebo zpomalovat pohybující se žací nože!
- ! Nestartujte motor bez výfuku.
- ! Věnujte vždy plnou pozornost řízení a ostatním činnostem, prováděným se strojem. Mezi nejčastější příčiny ztráty kontroly nad strojem patří například:
 - Prokluzování kol.
 - Příliš rychlá jízda; nepřizpůsobení rychlosti jízdy a podmínkám a vlastnostem povrchu.
 - Prudké brzdění, při kterém dochází k zablokování kol.
 - Použití žacího stroje k jiným, než určeným účelům.

2.1.5 PO SKONČENÍ PRÁCE SE STROJEM

- ! Udržujte stroj a jeho příslušenství vždy v čistotě a dobrém technickém stavu.
- ! Rotační nože jsou ostré a mohou způsobit zranění. Při jakékoliv manipulaci s noží použijte ochranné rukavice nebo nože obalte.
- ! Kontrolujte pravidelně šrouby a matice upevňující nože a dbejte, aby byly dotaženy správným utahovacím momentem (☐ 6.3.6).
- ! Věnujte zvýšenou pozornost samojistícím maticím. Po druhém povolení matice je snížena její samojistící schopnost, proto je nutné matici nahradit novou.
- ! Kontrolujte komponenty pravidelně a dle potřeby nahraďte ty, které je dle doporučení výrobce nutné vyměnit.

2.2 BEZPEČNOSTNÍ POKYNY PRO PRÁCI NA SVAHU

- Svahy jsou hlavní příčinou nehod, ztráty kontroly nad strojem či následného převrnutí, které může vést k vážnému zranění i smrti. Sečení na svahu vyžaduje vždy zvýšenou pozornost. Jestliže si nejste jisti, nebo je to nad Vaše možnosti, na svahu nesekejte.
- ! Samojízdný žací stroj lze používat na svazích s max. sklonem do 12° (21%), při použití pohonu 4x4 s max. sklonem 15° (27%) a jen ve směru spádnice, tj. nahoru nebo dolů. Bližší podrobnosti ☐ 5.5.4.
 - ! Při změně směru je nutná zvýšená opatrnost. Neotáčejte se ve svahu, pokud to není nezbytně nutné.
 - ! Dávejte pozor na díry, kořeny, terénní nerovnosti. Nerovný terén může zapříčinit převrácení stroje. Vysoká tráva může zakrýt skryté překážky. Odstraňte proto předem veškeré překážející předměty z plochy, na které budete sečení provádět.
 - ! Zvolte takovou rychlost, abyste nemuseli zastavit v kopci.
 - ! Buďte velmi opatrní při připojování sběrného koše trávy, nebo dalších jiných přípojení. Může to mít za následek snížení stability stroje.
 - ! Všechny pohyby na svahu provádějte pomalu a plynule. Neprovádějte náhlé změny rychlosti či směru.
 - ! Vyhněte se startování nebo zastavení ve svahu. V případě, že kola ztratí přilnavost, vypněte pohon nožů a sjedte pomalu dolů.
 - ! Ve svahu se rozjíždějte velmi opatrně a pomalu, aby nedošlo k „poskočení“ stroje. Před svahem vždy snižte rychlost pojezdu stroje, zvláště při sjíždění dolů snižte rychlost pojezdu na minimum pro využití brzdného efektu převodovky.

2.3 BEZPEČNOST DĚTÍ

Pokud obsluha žacího stroje není připravena na přítomnost dětí, může se přihodit tragická nehoda. Pohyb žacího stroje přitahuje jejich pozornost. Nikdy nespolehejte na to, že děti zůstanou tam, kde jste je viděli stát naposledy.

- ! Nenechte děti bez dozoru v místech, kde sekáte trávu.
- ! Buďte pohotoví a v případě přiblížení dětí vypněte stroj.
- ! Před a při couvání se dívejte za sebe a na zem.
- ! Nikdy nepřevázejte děti, mohou spadnout a vážně se zranit, nebo by mohly zasahovat nebezpečně do ovládání žacího stroje. Nikdy nedovolte dětem stroj obsluhovat.
- ! Dbejte zvýšené opatrnosti v místech s omezenou viditelností (v blízkosti stromů, keřů, zdiva atp.).

2.4 POŽÁRNÍ BEZPEČNOST

Při používání žacího stroje je nutno dodržovat zásady a předpisy pro bezpečnost práce a požární ochranu vztahující se na práci s tímto druhem strojů.

- ! Pravidelně odstraňujte hořlavé látky (suchou trávu, listí atp.) z prostoru výfuku, motoru, akumulátoru a všude tam, kde by mohly přijít do styku s benzinem nebo olejem, následně se vznítit a tím způsobit požár stroje.
- ! Nechte motor žacího stroje vychladnout dříve, než jej odstavíte do uzavřeného prostoru.
- ! Věnujte zvýšenou opatrnost při práci s benzinem, olejem a jinými hořlavými látkami. Jedné se o vysoce hořlavé látky, jejichž páry jsou výbušné. Při této práci nekuřte. Nikdy neodšroubovávejte víčko nádrže a nedoplňujte benzin při chodu motoru, je-li motor teplý a nebo je-li stroj v uzavřených prostorách.
- ! Zkontrolujte přívod benzínu před použitím, nedolévejte benzin až k hrdlu nádrže. Teplota motoru, slunce a roztažnost paliva může vést k přetečení a následnému požáru. Pro uchovávání hořlavých látek používejte pouze nádoby k tomu určených. Nikdy neskladujte kanystr s benzinem nebo stroj uvnitř budovy v blízkosti jakéhokoliv zdroje tepla. Věnujte zvýšenou opatrnost při obsluze akumulátoru. Plyn v akumulátoru je vysoce explozivní, proto v blízkosti akumulátoru nekuřte a nepoužívejte otevřený oheň, aby nedošlo k vážnému zranění.

3 PŘÍPRAVA PRO UVEDENÍ DO PROVOZU

3.1 VYBALENÍ A KONTROLA DODÁVKY

Samojízdný žací stroj je dodáván v latěném obalu. Z přepravních důvodů jsou některé skupiny stroje ve výrobním závodě demontovány a je nutno je namontovat až před uvedením do provozu. Vybalení stroje a přípravu k provozu provádí prodejce v rámci předprodejněho servisu.



Po dodání ihned zkontrolujte, zda není zabalený stroj poškozen. V případě poškození přivězte dopravce. Nebude-li reklamacie uplatněna včas, nelze případné nároky uplatnit.

Zkontrolujte, zda souhlasí vámi objednaný typ stroje. V případě neshody stroj nevybalujte a rozpor ihned nahlaste dodavateli.

V balení naleznete:



- (1) Latěný obal
- (2) Nájezdy (pozor – tyto nejsou součástí balení !)
- (3) Volant
- (4) Sedadlo
- (5) Dokumentace (balící list, návod k obsluze žacího stroje, návod k obsluze motoru, návod k akumulátoru, servisní knížka)
- (6) Zásobník trávy (v kartónové krabici, částečně rozmontovaný, se závěsem a spojovacím materiálem.

VYBALENÍ

- Vhodným nástrojem (např. páčidlo nebo kladivem apod.) odstraňte latění (1), vjměte všechny samostatně balené celky a odstraňte všechny zpevňovací prvky a obalové materiály.
- Vizuálně zkontrolujte stroj, zda nebyl během přepravy poškozen. Vybalte také všechny samostatně balené celky a zkontrolujte je. V případě jakéhokoliv poškození ihned kontaktujte dodavatele a nepokračujte v instalaci stroje.
- Připravte si vhodné nájezdy (📷 3.1, pozice 2) ke sjetí stroje z palety. Pokud nepoužijete nájezdy, hrozí **nebezpečí poškození** částí stroje.
- Zvedněte žací ústrojí do transportní polohy přesunutím páky do nejvyšší polohy (📷 4.2). Pokud žací ústrojí nezvednete, hrozí jeho **vážné poškození!**

3.2 LIKVIDACE OBALOVÝCH MATERIÁLŮ



Po celkovém vybalení dbejte na správnou likvidaci a znovuzhodnocení obalových materiálů. Likvidaci provádějte dle příslušného zákona o odpadech platného v zemi uživatele stroje.



Likvidaci lze svěřit specializované firmě.

3.3 MONTÁŽ SAMOSTATNĚ BALENÝCH CELKŮ



Vzhledem k technickému charakteru této činnosti provádí přípravu žacího stroje do provozu prodejce Vašeho žacího stroje (dle následujících pokynů).



Před začátkem instalace odstraňte veškeré krycí ochranné materiály, umístěte žací stroj na rovnou plochu a srovnejte přední kola do přímého směru.

3.3.1 SEDADLO, VOLANT A AKUMULÁTOR



3.3.1a

a) Připevněte sedadlo na vyklápěcí konzolu:

- ▶ Vyklopte konzolu (1) sedadla zhruba o 90° nahoru.
- ▶ Do otvorů malého plechu (2) vložte šrouby (3) a plech přiložte ze spodní strany konzoly k levé drážce.
- ▶ Z horní strany konzoly nasuňte na šrouby (3) velký plech (4).
- ▶ Ke konzole přiložte sedadlo a přichyťte jej pomocí šroubů (3). Šrouby dotáhněte pouze lehce, sedadlo musí zatím zůstat pohyblivé.



3.3.1b

b) Namontujte mechanismus posouvání sedadla:

- ▶ Do hrany vnitřního otvoru konzoly zasuňte mechanismus polohování (5) sedadla.
- ▶ Ze spodní strany konzoly přiložte k mechanismu plíšek (6) a do jeho otvorů vsuňte šrouby (7). Lehce je dotáhněte.
- ▶ Upravte polohu sedadla a dotáhněte šrouby (3) i (7).
- ▶ Sklopte sedadlo i s konzolou do pracovní polohy a pomocí páčky mechanismu posouvání nastavte vyhovující polohu sedadla pro vaši postavu.



3.3.1c

c) Připojte kabel bezpečnostního spínače:

- ▶ Odklopte sedadlo s konzolou.
- ▶ Do otvoru ve spodní straně sedadla vložte snímač a pootočením ve směru hodin jej upevněte. Pokud není zapojen elektrický kabel ke konektorům spínače, zapojte jej.



3.3.1d

d) Namontujte volant:

Varianta bez naklápění volantu:

- ▶ Nasadte volant na tyč (1) a natočte tak, aby se otvory ve volantu a tyči kryly.
- ▶ Volant má dvě výškové polohy (A a B), zvolte proto vhodnější polohu pro Vaši postavu. Do otvoru pak vložte dodaný kolík (2) a zatlačte jej kladivem.

Varianta s naklápěním volantu:

- ▶ Z volantové tyče (1) demontujte matici (2) a podložku (3).
- ▶ Běžně dostupným tukem lehce namažte volantovou tyč.
- ▶ Nasuňte volant na tyč, nasuňte podložku a zajistěte maticí.
- ▶ Ze sáčku s návodem pod kapotou vyjměte krytku s logem Seco (4) a dlaní ji naražte na volant.

Pokud je váš stroj vybaven sedadlem s opěrkami rukou, namontujte opěrky dle návodu výrobce sedadla. Návod je dodán spolu s ostatní dokumentací se strojem.



3.3.1e

e) Připojte akumulátor:

- ▶ Uvolněte šrouby na pólových vývodech akumulátoru.
- ▶ **Červený vodič** přiložte na (+) pól akumulátoru a zajistěte šroubem.
- ▶ **Hnědý vodič** připojte na (-) pól akumulátoru a zajistěte šroubem.



- Opačné připojení vodičů, než je uvedeno výše, má za následek poškození stroje.
- Při odpojování akumulátoru vždy jako první odpojte záporný (-) pól akumulátoru.
- Při uvádění akumulátoru do provozu a při jeho údržbě postupujte dle pokynů uvedených v Návodu k akumulátoru. Dodržujte rovněž všechny bezpečnostní pokyny tam uvedené.



Akumulátor je umístěn ve schránce pod volantem.

Ve vyjimečných případech je možné, že je z přepravních důvodů uvolněn nárazník stroje a zasunut směrem k sedadlu. V takovém případě postupujte následovně:



3.3.1f

f) Upevněte nárazník do správné polohy:



- ▶ Otevřete kapotu.
- ▶ Posuňte konzoly nárazníku směrem od sedadla – na rámu je zřetelně vyznačena správná poloha.
- ▶ Řádně dotáhněte šrouby konzol na obou stranách stroje a kapotu zavřete.

3.3.2 ZÁSObNÍK TRÁVY

Zásobník trávy je dodán samostatně zabalený v krabici. Z přepravních důvodů jsou některé jeho části demontovány a je nutno je nejprve zkompletovat. Následující kapitoly uvádějí hrubý nástin jeho kompletace.

POTŘEBNÉ NÁRADÍ

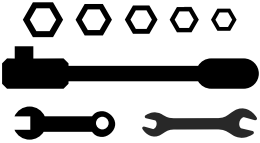
Pro montáž zásobníku si připravte následující nářadí:

		
► Nůž pro odstranění obalových materiálů	► Sadu nástrčných klíčů s vnitřním šestihranem a šestihrané klíče	► Křížové šroubováky nebo ruční elektrický šroubovák

VYBALENÍ

Odstraňte obalový materiál. Nejprve vyjměte víko, rám a vak a potom zabalené samostatné části. Tyto části rozbalte a přehledně je uspořádejte na vhodném místě.

OBSAH BALENÍ

 3.3.2a	(1) Víko s horním rámem
	(2) Vak
	(3) Závěsy zásobníku
	(4) Vysypávací páka
	(5) Přední trubka
	(6) Šikmá trubka
	(7) Dolní výztuhy
	(8) Dolní závěs (pro přívěsný vozík)
	(9) Madlo víka
	(10) Kontaktní pružina snímače naplnění zásobníku
	(11) Připevňovací šrouby, matice a podložky
	(12) Ochranná clona



Součástí obsahu balení zásobníku trávy jsou i náhradní střížné kolíky pro žací nože (4 ks). Tyto kolíky uchovejte pro budoucí použití.











ZÁSObNÍK TRÁVY - POPIS HLAVNÍCH ČÁSTÍ (NÁZVOSLOVÍ)





Pozice odpovídají číslování obrázku 3.3.2a.

 3.3.2b	(1) Víko
	(2) Vak
	(4) Vysypávací páka
	(5) Přední trubka
	(6) Šikmá trubka
	(7) Dolní výztuhy (pod podlahou vaku)
	(9) Horní madlo
	(10) Kontaktní pružina snímače naplnění zásobníku

INSTALACE ZÁSObNÍKU TRÁVY

-  3.3.2c ▶ Na zadní desku stroje přišroubujte závěsy zásobníku trávy (1). Využijte přitom montážních značek na ploše desky, naznačující správnou polohu závěsů.
- ▶ Dolní závěs (2) přišroubujte pouze v případě, že budete využívat přívěsný vozík (volitelné vybavení).
-  3.3.2d ▶ K hornímu rámu pod víkem přišroubujte přední trubku.
-  3.3.2e ▶ Na levé stranu plechu horního rámu přichyťte kontaktní pružinu snímače naplnění zásobníku.
-  3.3.2f ▶ Dovnitř zásobníku přišroubujte šikmou trubku. Pro zásobník s objemem 320 l využijte otvory **blíže** k přední trubce, pro zásobník 380 l využijte otvory **dále** od přední trubky.
-  3.3.2g ▶ Překlopte zásobník o 90° a ze spodní strany přišroubujte dolní výztuhy. Jednu stranu výztuh přichyťte k přední trubce, druhou k šikmé trubce. Pro zásobník s objemem 320 l použijte dvě výztuhy, pro zásobník 380 l použijte tři výztuhy.
-  3.3.2h ▶ Přetáhněte gumové okraje vaku přes přední trubku.
-  3.3.2i ▶ Mezi víko zásobníku a výztuhu (1) horního rámu vložte ochrannou clonu (2). Shora přiložte horní madlo (3) a přišroubujte jej k víku dvěma šrouby, vloženými ze spodní strany do drážek výztuhy.
-  3.3.2j ▶ Vsuňte výsypnou páku do otvoru ve víku zásobníku.
- ▶ Do otvoru v dolním konci páky našroubujte z vnější strany samořezný šroub.

SEŘÍZENÍ POLOHY ZÁSObÍKU PO INSTALACI

-  3.3.2k ▶ Zavěste zásobník trávy na závěsy (1) na zadní desce stroje.
- ▶ Zkontrolujte lícování zásobníku s blatníky. Špičky šipek, vyhlisovaných na víku zásobníku a kapotáže stroje musí být proti sobě a zároveň musí být mezi zásobníkem a zadní deskou mezera maximálně 3 mm.
-  3.3.2l ▶ Pokud zásobník nelícuje, znamená to, že závěsy (1) nejsou ve správné poloze.
- ▶ Sejměte zásobník a upravte polohu závěsů podle toho, ve kterém směru neseděl vůči stroji:
- povolením šroubů (A) lze pohybovat závěsy směrem nahoru a dolů
 - povolením šroubů (B) lze pohybovat závěsy směrem vpřed a vzad
- ▶ Po úpravě polohy utáhněte šrouby, znovu zavěste zásobník a zkontrolujte správnou polohu.
- ▶ Zkontrolujte také polohu kontaktní pružiny snímače naplnění zásobníku (10) – pružina se musí dotýkat spínače (C), v opačném případě nebude funkční žací ústrojí.

3.4 KONTROLY PŘED NASTARTOVÁNÍM

3.4.1 KONTROLA OLEJE MOTORU

Před kontrolou hladiny oleje musí být traktor ve vodorovné poloze. Víčko plnicího otvoru je přístupné po odklopení kapoty. Vyšroubujte měrku oleje, otřete ji dočista, vložte zpět a zašroubujte. Potom ji znovu vyšroubujte a odečtěte hladinu oleje.



Měrka hladiny oleje:

- (1) - (ADD) nízká hladina oleje
- (2) - (FULL) maximální hladina oleje

Hladina oleje musí být mezi oběma značkami na měrce. Pokud není, doplňte motorový olej tak, aby dosahoval až ke značce „FULL“. Typ oleje je uveden v samostatném návodu výrobce motoru.



Stav oleje v motoru musí být kontrolován před každou jízdou.

3.4.2 KONTROLA AKUMULÁTORU

Zkontrolujte stav akumulátoru podle návodu dodaného jeho výrobcem. Respektujte všechny pokyny výrobce a to především při kontrole a nabíjení akumulátoru.

3.4.3 NAPLNĚNÍ NÁDRŽE PALIVEM

Žací stroj je z bezpečnostních důvodů transportován bez paliva a před prvním nastartováním je nutno jej doplnit. Palivová nádrž je v závislosti na provedení stroje umístěna buď pod přední kapotou nebo v levém blatníku a pojme **14 l** paliva.



Používejte jen benzin s oktanovým číslem uvedeným v návodu k obsluze motoru. Závady způsobené nesprávným palivem nejsou kryté zárukou!

Plnění nádrže provádějte pouze při zastaveném a studeném motoru. Plňte nádrž v dobře větraném prostoru.

Při manipulaci s palivem nejezte, nekuřte a nepoužívejte otevřený oheň.

Pro plnění použijte nálevku určenou pro doplňování paliva.

Respektujte maximální povolené naplnění nádrže, tj. hladina paliva je ve spodní úrovni nalévacího hrdla. Nikdy neplněte nádrž nad tuto maximální hladinu!

Dbejte na to, aby při plnění nedocházelo k rozlívání paliva. Rozlité palivo se může velice snadno vznítit. Pokud se palivo rozlije, řádně jej utřete až do sucha.

Pohonné hmoty skladujte mimo dosah dětí.

Postup plnění:

- ▶ Otevřete uzávěr nádrže. Otvírejte jej pomalu, protože v nádrži může být přetlak benzinových výparů.
- ▶ Do plnicího otvoru vložte nálevku a začněte doplňovat palivo z kanystru. Hladina paliva v žádném případě nesmí přesáhnout spodní úroveň nalévacího hrdla.
- ▶ Po naplnění nádrže vždy otřete okolí uzávěru i samotný uzávěr do sucha. Je vhodné zkontrolovat stav palivového potrubí.

Doporučujeme pravidelně čistit i vlastní nádrž, protože případné nečistoty v palivu mohou způsobit poruchu motoru.

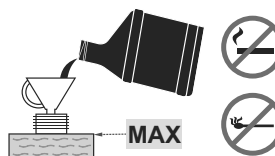

3.4.4 KONTROLA TLAKU VZDUCHU PNEUMATIK

Před uvedením stroje do provozu zkontrolujte tlak vzduchu v pneumatikách.

Tlak vzduchu v předních i v zadních pneumatikách musí být v rozmezí **80 - 120 kPa**.

Rozdíl mezi jednotlivými pneumatikami smí být ± 10 KPa.



Nepřekračujte maximální tlak uvedený na aktuálně použitých pneumatikách.

3.4.5 KONTROLA HLADINY OLEJE V HYDRAULICKÉM OKRUHU (POUZE STROJE UJ102 4x4)



3.4.5

Stroj UJ102 4x4 je dodáván s prvotním odvzdušněním hydraulického rozvodu a s vyrovnávací nádržkou naplněnou předepsaným množstvím oleje. Při transportu může dojít k poklesu hladiny oleje v nádržce. Vyrovnávací nádržka je umístěna pod kapotou u sloupku řízení.

- ▶ Zkontrolujte, zda je hladina oleje mezi dvěma ryskami na vyrovnávací nádržce, případně doplňte potřebné množství předepsaného oleje (6.3.16).

Otřete okolí uzávěru nádrže i uzávěr vždy do sucha. Čistěte i celou nádrž pravidelně, protože případné nečistoty v oleji snižují životnost olejového filtru, případně mohou zapříčinit poruchu.

3.4.6 ODVZDUŠNĚNÍ HYDRAULICKÉHO OKRUHU (POUZE STROJE UJ102 4x4)

Úplného odvzdušnění hydraulického systému je dosaženo jízdou stroje během prvních hodin provozu – doporučujeme stroj "zaběhnout" mírným zatížením po dobu 1 – 2 hod. V případě, že se během prvotního záběhu změní charakter zvuku hydropohonu, může být zavzdušněna přední náprava. Odvzdušnění dosáhnete povelím zátky na levé a pravé straně přední nápravy. Až olej začne plynule vytékat, zátku opět utahněte.

3.4.7 KONTROLA TĚSNOSTI HYDRAULICKÉHO OKRUHU (POUZE STROJE UJ102 4x4)

Zkontrolujte vizuálně hydraulický rozvod, zejména v místě připojení armatur k převodovkám, zda nedochází k úniku oleje. Při zjištění netěsností informujte Váš servis.

4 OVLÁDÁNÍ STROJE

4.1 UMÍSTĚNÍ HLAVNÍCH OVLÁDACÍCH PRVKŮ A KONTROLEK



4.1

- (1) Páka plynu
- (2) Informační panel (volitelné vybavení)
- (3) Zásuvka 12V (volitelné vybavení)
- (4) Spínač AUT/MAN - ovládání funkce sekání při naplnění zásobníku trávy (volitelné vybavení)
- (5) Deaktivace odpojení žacího ústrojí při jízdě vzad
- (6) Spínač žacího ústrojí
- (7) Hlavní spínač
- (8) Bzučák
- (9) Parkovací brzda
- (10) Tempomat (volitelné vybavení)
- (11) Sytič
- (12) Kontrolka brzdového pedálu a parkovací brzdy
- (13) Pedál uzávěrky diferenciálu
- (14) Brzdový pedál
- (15) Pedál pojezdu vzad
- (16) Pedál pojezdu vpřed
- (17) Páka mulčovací klapky
- (18) Páka nastavení výšky žacího ústrojí
- (19) Páka aretace polohy žacího ústrojí
- (20) Páka vysypání zásobníku trávy
- (21) Páka by-passu pro převodovku K62
- (22) Páka by-passu pro převodovku K46
- (23) Klapka naplnění zásobníku trávy
- (24) Pružina zajištění polohy zásobníku trávy při jízdě v terénu
- (25) Snímač pružiny naplnění zásobníku trávy

4.2 POPIS A FUNKCE OVLÁDACÍCH PRVKŮ



Vyobrazená umístění ovládacích prvků se může lišit od skutečného umístění a to v závislosti na zvolené konfiguraci stroje.

(1) PÁKA PLYNU

Slouží k regulaci otáček motoru. Má tři následující polohy:



SYTIČ*

Start motoru za studena



MAX

Maximální otáčky motoru



MIN

Minimální otáčky motoru (volnoběh)

* Pouze u strojů s motorem BS15, BS17, KO15, TE17 a HO16

(2) INFORMAČNÍ PANEL (volitelné vybavení)

Informační panel obsahuje kontrolky, které slouží k signalizaci stavu základních funkcí stroje.

	Kontrolka přítomnosti a naplnění zásobníku trávy Svítil: zásobník není umístěn na stroji Bliká: zásobník je naplněn trávou
	Tlak oleje motoru Při poklesu tlaku oleje v motoru svítí kontrolka červeně
	Parkovací a provozní brzda Při sešlápnutí pedálu brzdy nebo při zajištění parkovací brzdy svítí kontrolka červeně
	Dobíjení akumulátoru* Barva kontrolky se mění v závislosti na napětí akumulátoru. Může mít tyto stavy: <ul style="list-style-type: none">- svítí trvale zeleně = akumulátor je OK (12,6 - 14 V) a je správně dobíjen- svítí rychle přerušovaně červeně = nízké napětí akumulátoru (do 12,6 V)*- svítí modrá pomalu blikající barva = napětí akumulátoru je nad 14V - pokud svítí dlouhodobě při práci stroje, zkontrolujte dobíjecí soustavu motoru * Zkontrolujte dobíjecí soustavu motoru



Počítadlo motohodin**

Zobrazuje celkový počet motohodin.



* V případě, že po nastartování motoru a chodu stroje v maximálních otáčkách bez spuštěného žacího ústrojí a rozsvícených světel nedojde po cca 1 minutě provozu ke změně barvy kontrolky z červené na zelenou, případně modrou, jedná se o poruchu v obvodu dobíjení a je nutné vyhledat odborný servis.

** Manipulace s počítadlem znamená ztrátu záruky – zapojení motohodin je vybaveno ochrannou plombou. Při poruše počítadla motohodin ihned informujte Váš servis.

(3) ZÁSUVKA 12V (volitelné vybavení)

Zásuvka 12V je umístěna na pravé boční straně krytu pod volantem.



Zásuvku lze využít například pro následující činnosti:

- zapojení/dobíjení mobilního telefonu
- zapojení přenosné svítilny

Zásuvku nelze používat k dobíjení akumulátoru!

(4) SPÍNAČ OVLÁDÁNÍ FUNKCE SEKÁNÍ PŘI NAPLNĚNÍ ZÁSOBNÍKU TRÁVY (volitelné vybavení)

Spínač AUT/MAN slouží k vypnutí a zapnutí ovládání funkce sekání (žacího ústrojí) při naplnění zásobníku trávy.

V poloze **MAN** je sekání zapnuto trvale a pokud je zásobník trávy naplněn, může ve vynášecím tunelu dojít k hromadění posečené hmoty. Proto je tato poloha určena pouze pro krátkodobé použití pro dokončení sekání velmi malých zbytků plochy.



Pokud je stroj vybaven akustickou signalizací (bzučákem), je tato uvedena v činnosti automaticky při naplnění koše.

V poloze **AUT** dochází k automatickému vypínání funkce sekání v okamžiku, kdy je zásobník trávy naplněn.

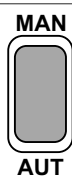

Poloha

Zásobník trávy naplněn

Žací ústrojí

AUT

NE

ZAPNUTO

AUT

ANO

VYPNUTO

MAN

NE

ZAPNUTO

MAN

ANO

ZAPNUTO

(5) DEAKTIVACE ODPOJENÍ ŽACÍHO ÚSTROJÍ PŘI JÍZDĚ VZAD

Spínač **R** slouží k vyřazení automatické funkce odpojení žacího ústrojí při jízdě zpět (☐ 5.5.1).

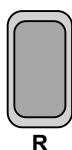

Spínač je nutno stisknout v době, kdy již bylo žací ústrojí automaticky odpojeno, ale nože se ještě nezastavily (cca 4 s) a nebo při spuštěném žacím ústrojí bezprostředně před sešlápnutím pedálu pojezdu vzad. Při každé změně směru jízdy z pojezdu vzad na pojezd vpřed je potom opět automatické odpojení žacího ústrojí aktivováno.

(6) SPÍNAČ ŽACÍHO ÚSTROJÍ

Stlačením spínače do polohy 1 se zapíná žací ústrojí. Stlačením do polohy 0 se žací ústrojí vypíná.



1

ZAPNUTO

Zapnutí žacího ústrojí / žací ústrojí je zapnuto

0

VYPNUTO

Vypnutí žacího ústrojí / žací ústrojí je vypnuto

(7) HLAVNÍ SPÍNAČ

Slouží k zapnutí/vypnutí chodu motoru. Má čtyři následující polohy:

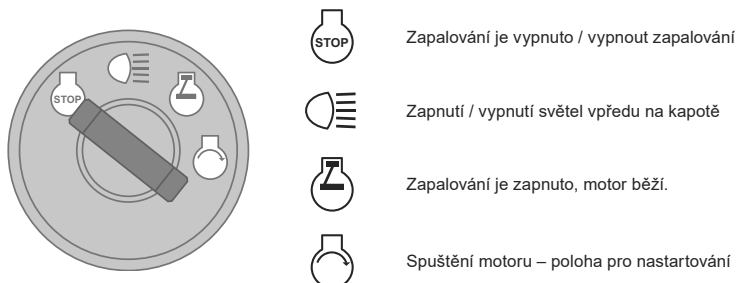

(8) BZUČÁK



Bzučák slouží ke zvukové signalizaci naplnění zásobníku trávy



Po zvukové signalizaci naplnění zásobníku nedochází k přerušení pohonu žacího ústrojí!

(9) PÁKA PARKOVACÍ BRZDY



Parkovací brzda má dvě polohy. V poloze **zasunuté** je brzda neaktivní, po **vytažení nahoru** při sešlápnutém brzdovém pedálu se parkovací brzda aktivuje (zabrzdí).

Sešlápnutím brzdového pedálu dojde k odbrzdění parkovací brzdy, přičemž se páka automaticky uvolní a přesune do polohy zasunuto.



Pokud je páka v poloze zabrzděno, nikdy ji nestlačujte ručně dolů. Vždy sešlápněte brzdový pedál

(10) TEMPOMAT

Tempomat se používá pouze při dlouhých a přímých jízdách. Před jakoukoliv změnou směru je nutno tempomat vypnout.

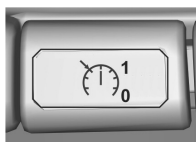

Tempomat je v činnosti pouze při zapnutém zapalování.

Zapnutí tempomatu:

1. Nastavte rychlost sešlápnutí pedálu pojezdu vpřed.
2. Vytáhněte tempomat směrem nahoru.
3. Uvolněte nohu z pedálu pojezdu vpřed

Vypnutí tempomatu:

Sešlápněte pedálu brzdy nebo pedál pojezdu vpřed.

(11) SYTIČ

Umožňuje start motoru za studena.

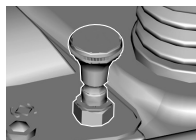

Samostatným sytičem jsou vybaveny stroje s motory 2V (V TWIN) s výjimkou motorů s elektronickým sytičem.

(12) KONTROLKA BRZDOVÉHO PEDÁLU A PARKOVACÍ BRZDY

Kontrolka slouží k signalizaci sešlápnutí pedálu brzdy a zajištění parkovací brzdy.



(13) PEDÁL UZÁVĚRKY DIFERENCIÁLU

Pedál se používá pouze v případě nutnosti a pouze při jízdě přímo vpřed.



Sešlápnutím pedálu dolů dojde k zařazení uzávěrky.

Uvolněním pedálu se uzávěrka automaticky vyřadí z činnosti.



Nikdy nepoužívejte uzávěrku diferenciálu při změně směru jízdy. V opačném případě hrozí vážná porucha převodovky!

(14) BRZDOVÝ PEDÁL



Sešlápnutím brzdového pedálu dojde k zabrzdění žacího stroje.

Pedál se rovněž používá při startování stroje – **nastartovat je možné pouze při sešlápnutém pedálu brzdy.**

(15) PEDÁL POJEZDU VZAD

Pedál ovládá náhon kol a reguluje rychlost jízdy stroj **vzad**.

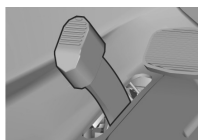

Čím více sešlápnete pedál směrem k podlaze, tím vyšší je rychlost stroje a naopak.

Po uvolnění se pedál automaticky vrátí do neutrální polohy a stroj se zastaví.

Bližší podrobnosti 5.5.



Změna směru jízdy vpřed/vzad je možná pouze až po zastavení stroje!

(16) PEDÁL POJEZDU VPŘED

Pedál ovládá náhon kol a reguluje rychlost jízdy stroje **vpřed**.

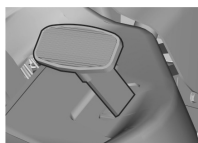

Čím více sešlápnete pedál směrem k podlaze, tím vyšší je rychlost stroje a naopak.

Po uvolnění se pedál automaticky vrátí do neutrální polohy a stroj se zastaví.

Bližší podrobnosti 5.5.



Změna směru jízdy vpřed/vzad je možná pouze až po zastavení stroje!

(17) PÁKA MULČOVACÍ KLAPKY

Páka má dvě funkce:

- 1) **Sběr trávy** – posečená tráva je sbírána do koše na trávu
- 2) **Mulčování** – posečená tráva je rozprostírána pod žací stroj



Před přesunutím páky z polohy pro sběr trávy do koše do polohy pro mulčování (dolů) zastavte stroj a nechejte žací ústrojí zhruba 20 sekund bez funkce sečení, aby došlo k vyfoukání zbytků trávy z vynášecího tunelu. Teprve pak přesuňte páku do polohy pro mulčování a rozjeďte se. Nedodržení tohoto postupu může způsobit nesprávnou funkci klapky a ucpání vynášecího tunelu.



4.1

Nastavením páky do polohy 1 (blíže k předním kolům) dochází k otevření mulčovací klapky a **tráva je sbírána do zásobníku trávy**.

Nastavením páky do polohy 2 (blíže k zadním kolům) se mulčovací klapka uzavře a **tráva je rozprostírána pod žací stroj**.



Aby byla zajištěna správná funkce mulčovací klapky, vyčistěte po skončení práce dokonale žací ústrojí i vynášecí tunel od zbytků trávy a jiných nečistot.

(18) PÁKA NASTAVENÍ VÝŠKY ŽACÍHO ÚSTROJÍ

Páka slouží k nastavení výšky žacího ústrojí od země.



Páka má 7 pracovních poloh, které odpovídají výšce sečení **3 až 9,5 cm**.

Čím vyšší je číslo polohy páky, tím vyšší porost po sečení zůstává.



Při pojezdu stroje bez sečení musí být páka nastavena do polohy 7.

(19) PÁKA ARETACE POLOHY ŽACÍHO ÚSTROJÍ

Páka slouží k zaaretování polohy žacího ústrojí.



Páku lze použít pro první čtyři polohy žacího ústrojí. Nejprve odklopte páku aretace nahoru, potom nastavte páku žacího ústrojí do vyhovující polohy a tuto polohu zaaretujte sklopením páky aretace dolů.

(20) PÁKA VYSYPÁVÁNÍ ZÁSOBNÍKU TRÁVY

Páka slouží k vyprazdňování zásobníku trávy.

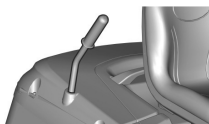

Bližší podrobnosti  5.6.

(21) A (22) PÁKA BY-PASSU – VOLNÝ POHYB ZADNÍCH KOL

Páka by-passu slouží k vyřazení převodu pro pohon zadních kol pro tlačení nebo tažení stroje bez použití motoru. V závislosti na použité převodovce je umístěna buď **za** levým zadním kolem, nebo **před** levým zadním kolem. Má dvě následující polohy:

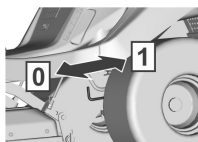

Poloha	Pohon zadních kol	Použití
[0]	VYPNUT	Při tlačení stroje, motor je v klidu
[1]	ZAPNUT	Za jízdy, motor je v chodu



POZOR! U stroje UJ102 4x4 **není možné** z konstrukčních důvodů **odpojit pohon přední nápravy** – hydraulický systém není vybaven obtokovým ventilem. Tímto je značně omezena možnost pohybu stroje při vypnutém motoru. Přední náprava je při takovémto pohybu značně přetěžována a může dojít k jejímu poškození. V případě nutnosti pohybu stroje při vypnutém motoru **tlačte stroj vždy s nadlehčenou přední nápravou!**

Páka by-passu se u tohoto uspořádání používá především při odvzdušňování hydrostatického systému. Vzhledem k náročnosti na vybavení přenechejte tuto činnost specializovanému servisu.

Stroj nesmí být provozován (zařazen pojezd), pokud je páka bypassu v poloze vypnuto – **hrozí nebezpečí vážného poškození převodovek!**

(23) Klapka naplnění zásobníku trávy

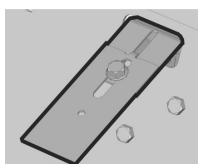

Slouží k signalizaci stavu naplnění zásobníku trávy.

(24) Pružina zajištění polohy zásobníku trávy při jízdě v terénu

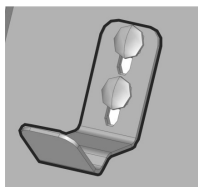

Slouží zajištění polohy zásobníku trávy během jízdy v terénu s většími nerovnostmi.

(25) Snímač pružiny naplnění zásobníku trávy

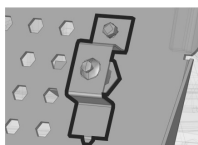

Slouží k sepnutí pružiny naplnění zásobníku trávy.

5 PROVOZ A OBSLUHA STROJE

Informace, které je dobré znát před prvním spuštěním žacího stroje:



- ▶ Žací stroj je vybaven bezpečnostními kontakty, které se spínají:
 - spínačem umístěným pod sedadlem
 - spínačem nasazení zásobníku trávy, případně deflektoru
 - spínačem naplnění zásobníku trávy
 - spínačem pedálu brzdy
- ▶ Motor se automaticky zastaví, opustí-li řidič sedadlo a stroj není zabrzděn parkovací brzdou.
- ▶ Motor může být nastartován jen tehdy, je-li žací ústrojí vypnuto a je nasazen zásobník trávy, případně deflektor, který při mulčování slouží k zabránění vstupu posečené trávy do přívodního tunelu k zásobníku trávy a je sešlápnut pedál brzdy.

5.1 KONTROLY PŘED NASTARTOVÁNÍM STROJE

Před nastartováním žacího stroje zkontrolujte následující:

- ▶ Hladinu oleje v motoru (☐ 3.4.1)
- ▶ Stav akumulátoru (☐ 3.4.2)
- ▶ Stav paliva (☐ 3.4.3)
- ▶ Tlak vzduchu v pneumatikách (☐ 3.4.4)
- ▶ Zda je páka by-passu v poloze „1”

5.2 NASTARTOVÁNÍ MOTORU

Stroj je vybaven systémem blokování startu motoru, pokud nejsou splněny následující bezpečnostní podmínky:

- ▶ Je vypnutý pohon žacího ústrojí
- ▶ Není sešlápnut pedál pojezdu
- ▶ Obsluha stroje sedí na sedačce
- ▶ Pedál brzdy je sešlápnut, nebo je brzda zajištěna v parkovací poloze

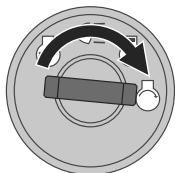

OK ☒

NO OK ☒

Splnění těchto podmínek je v okamžiku spuštění motoru signalizováno **nepřerušovaným rozsvícením** červené kontrolky brzdového pedálu a parkovací brzdy (Ⓟ)(○).

Červená kontrolka plní též funkci signalizace stavu akumulátoru!

Pokud začne červená kontrolka přerušovaně svítit (blikat), i když jste nesešlápli pedál brzdy a klíčkem jste otočili do polohy „zapalování zapnuto“, je akumulátor nedostatečně nabitý. Pokud dojde k rozsvícení kontrolky přerušovaným svitem za chodu motoru, nefunguje správně systém dobíjení akumulátoru. V takovém případě se co nejdříve obraťte na autorizovaný servis.

Nesplnění těchto podmínek je v okamžiku spuštění motoru signalizováno **přerušovaným svitem (blikání)** červené kontrolky brzdového pedálu a parkovací brzdy (Ⓟ)(○).

Po splnění uvedených podmínek nastartujte motor následovně:

- 1) Sešlápněte pedál brzdy.
- 2) Páku nastavení výšky žacího ústrojí nastavte do polohy „7”.
- 3) Páku plynu nastavte následovně:
 - U strojů s dvojtálcovým motorem do polohy „MAX”
 - U strojů s jednoválcovým motorem do polohy „SYTIČ”
- 4) Vytáhněte sytič (pouze u strojů, které jsou samostatným sytičem vybaveny)
- 5) Otočte klíčkem do polohy „Zapalování zapnuto” a vyčkejte **minimálně 1 sekundu**. Po tuto dobu probíhá diagnostika elektronického systému stroje. Následně otočte klíčkem do polohy „Spuštění motoru” a startujte. Po nastartování klíček pustíte, klíček se automaticky vrátí do polohy „Zapalování zapnuto”.



Jakmile motor naskočí, pusťte klíček zapalování. Doba startování nesmí překročit 10 sekund, jinak hrozí poškození spínače! Nikdy nepoužívejte ke startování vnější pevné startovací zdroje! Může dojít k poškození elektroinstalace. Připojení akumulátoru 12V s vyšší kapacitou je možné.

- 6) Zasuňte sytič (pouze u strojů s dvojtálcovým motorem).

- 7) Páku plynu pomalu přesuňte do polohy „MIN“



Před zapnutím žacího ústrojí nechejte motor pár minut běžet.



Nikdy nenechávejte nastartovaný motor v uzavřeném nebo špatně větraném prostoru. Výfukové plyny obsahují zdraví škodlivé plyny.

Ruce, nohy a volný oděv držte z dosahu pohyblivých součástí a výfuku.

5.2.1 SYSTÉM NOUZOVÉHO DOJEZDU

Stroj je vybaven speciálním systémem nouzového dojezdu, který umožňuje nouzové nastartování a dojezd stroje v případě, že stroj z důvodu nějaké poruchy v elektroinstalaci stroje není možné nastartovat normálním způsobem při splnění všech podmínek startu, viz výše.

Postup aktivace systému nouzového dojezdu:

- ▶ sedněte na sedačku
- ▶ sešlápněte pedál brzdy
- ▶ klíček ve spínací skříňce nastavte do polohy „zapalování zapnuto“ (elektrické obvody propojeny)
- ▶ 5 x stiskněte tlačítko R

Následně je možné nastartovat stroj a nouzově dojet na místo odvozu do servisní dílny. Ve stavu nouzového dojezdu není možné spustit žací ústrojí!

5.3 VYPNUTÍ MOTORU

- a) Páčku ovládání plynu přesuňte do polohy „MIN“.
- b) Pokud je zapnuto žací ústrojí, vypněte jej zatlačením na spínač dolů.
- c) Vypněte motor otočením klíčku do polohy „STOP“ a vyjměte klíček ze zapalování.



Je-li motor přehřátý, nechte jej chvíli běžet při minimálních otáčkách.



Nikdy nezastavujte motor pouhým sesednutím ze sedadla, ponechání klíčku v zapalování v poloze „ON“ může způsobit závadu na elektroinstalaci.

Vždy otočte klíček do polohy „OFF“ a vyjměte jej ze spínací skříňky. Předjedete tím nežádoucímu nastartování stroje nepověřenou osobou nebo dětmi.

Před vypnutím zapalování snižte otáčky na pomalý chod pro případ samozápalu. Nedodržení může mít za následek poškození motoru a výfuku.

Nikdy neodpojujte kabely akumulátoru za chodu motoru! Může dojít k poruše regulátoru motoru.

5.3.1 OPUŠTĚNÍ STROJE PŘI SPUŠTĚNÉM MOTORU

Pokud si přejete nebo potřebujete na nějakou chvíli opustit stroj (např. za účelem odstranění překážek apod.) a máte v úmyslu následně pokračovat v práci, je možné **sesednout a ponechat motor nastartovaný**. Šetří se tím baterie stroje.

Podmínky pro sesednutí ze stroje se spuštěným motorem:

- ▶ žací ústrojí je vypnuto
- ▶ páčka ovládání plynu je v poloze „MIN“
- ▶ je vyřazena rychlost a ruční brzda je zabrzděna (svítí kontrolka brzdy)

5.4 ZAPNUTÍ A VYPNUTÍ ŽACÍHO ÚSTROJÍ

5.4.1 ZAPNUTÍ ŽACÍHO ÚSTROJÍ

- ▶ Páku plynu přesuňte do polohy „MAX“.
- ▶ Pákou nastavení výšky žacího ústrojí nastavte pracovní polohu žacího ústrojí a tím i výšku sečení.
- ▶ Nastavte spínač žacího ústrojí do polohy „ZAPNUTO“.



Podmínky pro zapnutí žacího ústrojí:

- obsluha sedí na sedadle stroje
- je nasazen zásobník trávy, případně deflektor nebo kryt otvoru pro tunel
- spínač AUT/MAN (volitelné příslušenství) je v poloze „AUT“ a koš je prázdný
- spínač AUT/MAN (volitelné příslušenství) je v poloze „MAN“.

5.4.2 VYPNUTÍ ŽACÍHO ÚSTROJÍ

- ▶ Vypněte žací ústrojí zatlačením na spínač dolů.



Opustí-li řidič sedadlo, zastaví se automaticky motor a tím také otáčení žacích nožů.

Nikdy však nevypínejte žací ústrojí jen sesednutím ze sedadla. Pokud nepřepnete klíček zapalování z polohy „ON“ do polohy „STOP“, je část elektroinstalace stále pod napětím a může dojít k její závadě. Také počítadlo motohodin zůstává v činnosti.

5.4.3 NASTAVENÍ VÝŠKY ŽACÍHO ÚSTROJÍ PRO SEČENÍ

- ▶ Chcete-li nastavit žací ústrojí **výš od země**, posuňte páku zvedání žacího ústrojí směrem **nahoru**.

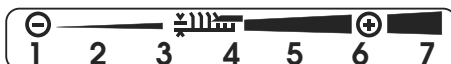

- ▶ Chcete-li nastavit žací ústrojí **blíže zemi**, posuňte páku zvedání žacího ústrojí směrem **dolů**.



Poloha „1“ se používá pro kopírování nerovností terénu. Neužívejte tuto výšku nastavení trvale, protože by mohlo dojít ke zvýšenému opotřebení dílů žacího ústrojí.

Žací ústrojí je vybaveno čtyřmi pojezdovými kolečky, které v případě nerovnosti terénu zvedají rám se žacím ústrojím a slouží tak jako ochrana žacích nožů před poškozením.

5.4.4 SEŘÍZENÍ OVLÁDACÍ SÍLY PÁKY NASTAVENÍ VÝŠKY ŽACÍHO ÚSTROJÍ



5.4.4

V případě, že pro přesun páky nastavení výšky žacího ústrojí z polohy do polohy musíte vynaložit velkou fyzickou sílu, povolte napnutí pružiny mechanismu páky. Pružina se nachází na pravé straně stroje a její správná délka je **93 mm** pro UJ102, **115 mm** pro UJ110 a **110 mm** pro UJ122. Přitom je nutno nastavit páku výšky žacího ústrojí do polohy 1. Vhodným klíčem povolte matici a vyzkoušejte, zda vám napnutí vyhovuje.

Pokud jde páka přesouvat až příliš snadno, pružinu napněte.

5.4.5 VYROVNÁNÍ ŽACÍHO ÚSTROJÍ

Pro docílení nejlepších výsledků sečení musí být žací ústrojí správně výškově ustaveno. Postup seřízení je uveden v kapitole „6.3.7 ŽACÍ ÚSTROJÍ - KONTROLA A VYROVNÁNÍ“ tohoto návodu.

5.5 POJEZD SE STROJEM

Obecná upozornění před zahájením pojezdu:

- ▶ Ujistěte se, že **parkovací brzda je odbrzděna**. Páka parkovací brzdy nesmí zůstat ve vytažené poloze – kontrolka svítí (4.2). Sešlápnutím pedálu provozní brzdy se parkovací brzda automaticky uvolní. Pokud sešlápnete pedál pojezdu v případě, kdy je zajištěna parkovací brzda a svítí kontrolka brzdy, ihned dojde k zastavení motoru. Toto platí i při současném sešlápnutí pedálu brzdy a pojezdu během jízdy. **Tímto je chráněna hydropřevodovka před poškozením!**
- ▶ Páka by-passu musí být nastavena do polohy „1“, tj. **by-pass pojezdu musí být zapnut**.
- ▶ Při přejíždění na místo, kde bude prováděno sečení, **musí být žací ústrojí vypnuto a zvednuto do nejvyšší polohy**, tj. páka nastavení výšky žacího ústrojí musí být v poloze „7“.
- ▶ **Při přejíždění překážek** s výškou nad **8 cm** (obrubníky apod.) je nutné používat **nájezdy**, aby nedošlo k poškození žacího ústrojí a převodové skříně.
- ▶ **Vyvarujte se tvrdým nárazům předních kol do pevných překážek**, může dojít k poškození přední nápravy, zejména při vysoké rychlosti stroje.

5.5.1 POJEZD VPŘED/VZAD

- ▶ Páku plynu pomalu přesuňte do polohy „MIN“. Tím se sníží otáčky motoru.
- ▶ Pomalu sešlápněte pedál pojezdu dle požadovaného směru jízdy (vpřed nebo vzad).



Pozor - při rychlém sešlápnutí pedálu hrozí nebezpečí úrazu!



*- Změna směru pojezdu vpřed-vzad je možná pouze po zastavení stroje. Pokud není stroj zastaven, hrozí porucha převodovky.
- Nikdy nepoužívejte pedál pojezdu a pedál brzdy současně - jinak hrozí porucha převodovky.*

Stroj je vybaven systémem **automatického odpojení žacího ústrojí při jízdě zpět** rychlostí vyšší než 0,3 m/s (cca 1 km/hod).

V případě úmyslné a kontrolované jízdy zpět se spuštěným žacím ústrojím je možné tuto bezpečnostní funkci vyřadit stlačením tlačítka **R** u volantu (4.2 (5)). Při každé změně směru jízdy z pojezdu vzad na pojezd vpřed je automatické odpojení žacího ústrojí opět aktivováno.



Při využití vyřazení této funkce tlačítkem R věnujte při jízdě vzad mimořádnou pozornost prostoru za strojem!

5.5.2 ZASTAVENÍ POJEZDU

Pojezd stroje vpřed/vzad se zastavuje **pozvolným uvolněním nohy z pedálu pojezdu** a následným **sešlápnutím pedálu brzdy**.



Při sešlápnutí pedálu brzdy se v případě aktivovaného tempomatu pedál pojezdu přesouvá automaticky do neutrální polohy. Brzdná dráha je přitom kratší než 2 m.

5.5.3 RYCHLOST POJEZDU A SEČENÍ TRÁVY

- Obecně platí, že **čím vlhčí, vyšší a hustší je tráva, tím nižší rychlost pojezdu** by měla být použita. Při příliš velké rychlosti stroje nebo při velkém zatížení klesají otáčky nožů, zhoršuje se kvalita sečení a může dojít k ucpávání vynášecího tunelu. V takovýchto podmínkách nastavte vždy maximální otáčky motoru.
- Jestliže je **tráva velmi vysoká**, je nutno **sekat vícekrát**. První řez provádějte v maximální výšce, případně se zmenšením šířky záběru. Druhý řez provádějte již v požadované výšce.
- V případě mulčování žacíím ústrojím 110 cm je nutné obzvláště **důsledně přizpůsobit rychlost** výšce mulčovaného porostu vzhledem ke značnému zatížení motoru v tomto režimu! Čím vyšší tráva, tím nižší rychlost pojezdu.
- Doporučujeme sekání **v podélném či křížovém směru**. Překrývání předešlého záběru stroje umožní zvýšení účinku nožů a zlepšší i vzhled posečeného pozemku.
- Při jízdě na nerovném povrchu může docházet ke kolísání pojezdové rychlosti.

Doporučené rychlosti pojezdu stroje dle podmínek:

Stav porostu	Doporučená rychlost
Vysoký, hustý a mokrý	2 km/hod
Průměrné podmínky	3 – 5 km/hod
Nizký, suchý porost	< 5 km/hod
Přejíždění bez zapnutého žacího ústrojí	< 8 km/hod

5.5.4 JÍZDA NA SVAHU

Žací stroj **UJ102/UJ110/UJ122** smí pracovat na svazích do sklonu až **12° (21%)**, při použití pohonu **4x4** sklon svahu nesmí překročit **15° (27%)**. Při práci ve svahu je nutno dodržovat následující zásady:

- Jízdě ve svahu věnujte zvýšenou pozornost.
- Vždy používejte nižší rychlost pojezdu.
- Jezděte pouze kolmo na vrstevnice, tj nahoru a dolů. Jízda ve směru vrstevnice je možná se zvýšenou opatrností pouze při otáčení stroje. Jízdě ve směru vrstevnice se pokud možno vyvarujte.
- Při otáčení dbejte, abyste výše položeným kolem nenajížděli na vyvýšenou překážku (kámen, kořen stromu a podobně)
- Ze svahu a přes překážky jezděte pomaleji. Zvláštní opatrnost věnujte při zatáčení a otáčení se ve svahu.
- Při zastavení stroje ve svahu vždy používejte parkovací brzdu.

Správně

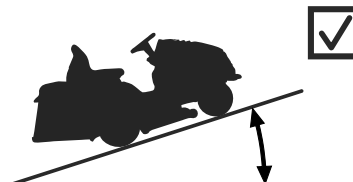

UJ102 / UJ110 / UJ122: **Max 12° (21%)**
UJ102 4x4: **Max 15° (27%)**

Nesprávně

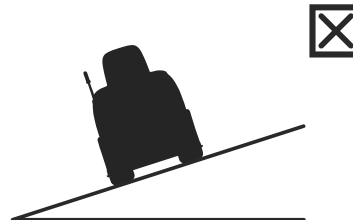



Při přetěžování stroje jízdou na svazích nad výše uvedené hodnoty může dojít k vážnému poškození převodové skříně. Za takto vzniklou závadu nenese výrobce žádnou zodpovědnost.

5.6 VYPRAZDŇOVÁNÍ ZÁSObNÍKU TRÁVY

Stav naplnění zásobníku trávy je signalizován klapkou naplnění zásobníku. Pohybem posuvné části klapky (prodloužení či zkrácení ramene) lze regulovat úroveň naplnění zásobníku a optimalizovat tak jeho plnění pro různé druhy sbíraného porostu (suchá tráva, mokrá tráva, listí apod.).

- (1) Posuvná část vysunuta = minimální naplnění koše
- (2) Posuvná část zasunuta = maximální naplnění koše



5.6a

Postup vyprazdňování:

- ▶ Najedte strojem na místo, kam chcete vyprázdnit zásobník trávy. Zastavte stroj a zabrzděte jej. Jste-li na svahu, použijte parkovací brzdu.
- ▶ Vypněte žací ústrojí zatlačením na spínač dolů.
- ▶ Pokud je na stroji instalován spínač AUT/MAN, nechte tento spínač v poloze „AUT“.
- ▶ Nastavte páčku plynu do polohy „MIN“.
- ▶ Vysuňte vysypávací páku zásobníku úplně nahoru (1) a jejím sklopením dolů (2) vyklopte zásobník, nechte jej volně vyprázdnit, postupně jej uvolňujte a sklopte jej zpět.



5.6b

6 ÚDRŽBA A SEŘÍZENÍ





Správně prováděná pravidelná údržba a kontrola žacího stroje pomáhá k prodloužení doby jeho bezproblémového provozu. Opotřebené nebo poškozené součásti musí být včas vyměněny. **Při výměně součástí používejte zásadně originální náhradní díly; použití neoriginálních dílů může způsobit poškození stroje, ohrozit zdraví obsluhy nebo jiných osob a v době záruční lhůty ztrácíte nárok na záruku.** Pro objednání náhradních dílů vždy kontaktujte výrobce stroje nebo autorizované servisy.







Nesprávně prováděná nebo zcela opomenutá údržba může vést nejen k problémovému provozu žacího stroje, ale může také způsobit poranění obsluhujícího pracovníka.

Veškeré bezpečnostní a ochranné prvky, demontované během údržby, vždy namontujte zpět na správné místo a vyzkoušejte jejich funkčnost.

6.1 PŘEHLED KONTROLY A ÚDRŽBY

	INTERVAL		CELEK		ČINNOST	
PŘED KAŽDÝM POUŽITÍM			Motor a převodovka		Kontrola hladiny oleje	6.2.1 6.3.16
			Řemen pojezdu		Kontrola a seřízení	6.3.12
			Brzda		Kontrola ovládání	6.2.1
			Pneumatiky		Kontrola tlaku	6.2.1
			Kabely		Kontrola připevnění, kontrola rychloupínacích částí	6.2.1
			Šroubové spoje		Kontrola, případně dotažení	6.2.1
			Žací ústrojí		Kontrola napnutí ozubeného řemen pohonu nožů	6.3.9
			Bezpečnostní spínače a prvky		Kontrola funkce	6.2.1
PO PRVNÍCH 2 HODINÁCH			Motor a převodovka		Kontrola hladiny oleje	6.2.1
PO PRVNÍCH 5 HODINÁCH			Řemen pojezdu		Kontrola a seřízení ⁴	6.3.12
			Žací ústrojí		Kontrola napnutí ozubeného řemene pohonu nožů ⁴ Kontrola správnosti napnutí klínového řemene pohonu žacího ústrojí ⁴	6.3.9 6.3.8
PO KAŽDÉM POUŽITÍ			Žací ústrojí		Čištění a mytí Kontrola správnosti napnutí klínového řemene pohonu žacího ústrojí	6.2.2 6.3.8
			Celý stroj		Čištění	6.2.2
			Zásobník trávy		Čištění textilního vaku	6.2.2
			Šroubové spoje		Kontrola, případně dotažení	6.2.1
PO 25 HODINÁCH			Šroubové spoje		Kontrola, případně dotažení	6.2.1
			Řemen pojezdu		Kontrola a seřízení	6.3.12
			Přední náprava a řízení		Kontrola a seřízení vůle	6.3.11
			Žací ústrojí		Kontrola vůle, souososti hřídelů, kontrola a ostření nožů ³	6.3.6 6.3.7
			Mazání		Mazání částí dle mazacího plánu	6.4

(pokračování)

	INTERVAL		CELEK		ČINNOST	
PO 50 HODINÁCH	Vzduchový filtr a zapalovací svíčky				Kontrola, případně výměna ^{1,2}	6.3.2
	Mazání				Mazání částí dle mazacího plánu	6.4
PO 50 MOTOHODINÁCH	Hydrostatická převodovka strojů se systémem 4x4				Výměna oleje	6.3.16
PO 100 HODINÁCH	Motor, převodovka, elektromagnetická spojka				Kontrola a seřízení chodu	N
PO 200 MOTOHODINÁCH	Hydrostatická převodovka strojů se systémem 4x4				Výměna oleje	6.3.16
MĚSÍČNĚ	Pneumatiky				Kontrola tlaku	6.2.1
	Žací ústrojí				Kontrola napnutí ozubeného řemen pohonu nožů	6.3.9
PŘED SEZONOU	Palivový filtr				Výměna	N
	Akumulátor				Kontrola elektrolytu a čištění	6.3.1
	Řemen pojezdu				Kontrola a seřízení	6.3.12
	Žací ústrojí				Kontrola napnutí ozubeného řemen pohonu nožů	6.3.9
					Kontrola správnosti napnutí klínového řemene pohonu žacího ústrojí	6.3.8
Přední náprava a řízení				Kontrola a seřízení vůle	6.3.11	
PO SEZONĚ (ODSTAVENÍ STROJE)	Motor				Výměna oleje	6.3.2
	Kabely				Kontrola připevnění, kontrola rychloupínacích částí	6.2.1
	Žací ústrojí				Čištění	6.2.2

Vysvětlivky k tabulce:

1 = Výměnu provádějte častěji, pokud je žací stroj více zatěžován nebo pracuje při venkovních teplotách okolo 35°C nebo vyšších.

2 = V případě práce stroje v prašném prostředí provádějte kontrolu častěji.

3 = Kontrolu provádějte častěji, pokud stroj pracuje v písčitém prostředí.

4 = Kontrolu provádějte častěji, je-li nasazen nový řemen.

N = Návod výrobce, dodaný se strojem.



Kromě pravidelné údržby dle výše uvedené tabulky je nutno provádět výměnu oleje motoru a to podle doporučení v návodu, který vypracoval výrobce motoru a který je součástí dokumentace žacího stroje.

6.2 DENNÍ KONTROLA A ÚDRŽBA



Před začátkem jakékoliv údržbářské nebo servisní práce se znovu důkladně seznámte se všemi instrukcemi, zákazy a doporučeními uvedenými v tomto návodu.

Před každým čištěním, údržbou nebo opravami **vždy vyjměte klíček ze zapalování a odpojte kabel svíčky.**

Při práci používejte vhodný pracovní oděv a pracovní obuv. Při manipulaci se žacími nožem nebo při činnostech s rizikem poříznutí používejte vhodné pracovní rukavice.

Vyvarujte se rozliti paliva, oleje nebo jiných škodlivých látek.

Neprovádějte žádné větší opravy, pokud nemáte potřebné nářadí a důkladné znalosti o provádění oprav spalovacích motorů!



Použitý olej, palivo či jiné nebezpečné látky a materiály likvidujte v souladu s platnými právními předpisy o ochraně životního prostředí.

6.2.1 PŘED ZAHÁJENÍM PRÁCE

KONTROLA TLAKU PNEUMATIK

Dodržujte předepsaný tlak v pneumatikách a pravidelně jej kontrolujte. Dodržení předepsaného tlaku je důležité pro rovnoměrné sečení. Jiné hodnoty tlaku mohou vést ke ztížené jízdě, případně až ke ztrátě kontroly nad strojem.

Tlak vzduchu v předních i v zadních pneumatikách musí být v rozmezí **80 - 140 KPa**, přičemž rozdíl mezi jednotlivými pneumatikami smí být **± 10 KPa**.

KONTROLA HLADINY OLEJE V MOTORU

Umístěte žací stroj na vodorovnou plochu. Odklopte kapotu a odšroubujte víčko plnicího otvoru. Vyšroubujte měрку oleje, otřete ji dočista, vložte zpět a zašroubujte. Potom ji znovu vyšroubujte a odečtěte hladinu oleje.

Hladina oleje musí být mezi oběma značkami na měrce. Pokud není, doplňte motorový olej tak, aby dosahoval až ke značce „FULL“.



Bližší podrobnosti o kontrole a plnění oleje jsou uvedeny v samostatném návodu, dodaným výrobcem motoru.

KONTROLA KABELŮ A ŠROUBOVÝCH SPOJŮ

Vizuálně zkontrolujte stav kabelů a manuálně zkontrolujte dotažení šroubových spojů.

KONTROLA FUNKCE BRZD

Zkontrolujte správnou funkci brzd. Postupujte následovně:

- ▶ Zastavte stroj na rovném povrchu a vypněte motor.
- ▶ Sešlápněte brzdový pedál a zapojte parkovací brzdou.
- ▶ Pomocí páky by-passu vyřaďte pohon zadních kol.
- ▶ Pokuste se ručně posunout stroj dopředu. Pokud se zadní kola protáčí, je nutný servis brzd. Vyhledejte autorizovaný servis, který provede jejich seřízení.

KONTROLA FUNKCE BEZPEČNOSTNÍCH PRVKŮ

Před každým použitím žacího stroje kontrolujte funkci bezpečnostních prvků:

- ▶ spínač pod sedadlem
- ▶ spínač nasazení zásobníku trávy, případně deflektoru
- ▶ spínač naplnění zásobníku trávy

6.2.2 PO UKONČENÍ PRÁCE

NASTAVENÍ STROJE

Po ukončení sečení zvedněte žací ústrojí do nejvyšší polohy a vypněte pohon žacích nožů.

Vypněte zapalování, sešlápněte pedál brzdy a zajistěte polohu stroje parkovací brzdou. U strojů s jednoválcovým motorem (BS15, 15,5 HP) zavřete přívod benzínu.

ČIŠTĚNÍ STROJE

Odstraňte všechny nečistoty a zbytky trávy z povrchu traktoru, vynášecího tunelu a žacího ústrojí.

Vyčistěte důkladně textilní vak zásobníku trávy. Při jeho zalepení trávou klesá schopnost stroje dobře plnit zásobník trávy.

MYTÍ STROJE

Před mytím zaparkujte stroj na vhodné a rovné ploše.

- ▶ Zásobník trávy:
 - sejměte zásobník trávy ze stroje, omyjte jej a nechte volně oschnout.
- ▶ Plastové díly stroje:
 - očistěte pomocí houby a mýdlové vody
- ▶ Žací ústrojí:
 - omyjte zevnitř včetně vnitřní části vyprázdnovacího tunelu
 - na nástavky na krytu ústrojí nasuňte hadici s vhodným průměrem. Nastartujte motor, spusťte žací ústrojí a po dobu 10 minut proplachujte žací ústrojí proudem vody.



Toto proplachování je nutné provádět po skončení každého sečení.



Vyvarujte se mytí vodou v blízkosti elektrických příslušenství na přístrojové desce, akumulátoru apod. Nestříkejte tlakovou vodu na ložiska a kládky!

Nedoporučujeme provádět mytí stroje a zejména žacího ústrojí tlakovou vodou. Může dojít ke snížení životnosti ložisek a jiných pohyblivých dílů!

6.3 PRAVIDELNÁ KONTROLA, ÚDRŽBA A SEŘÍZENÍ

6.3.1 AKUMULÁTOR

Správná a pravidelná údržba akumulátoru prodlouží jeho životnost. Pravidelně proto kontrolujte jeho stav dle dodaného návodu výrobce akumulátoru.

- ▶ Kontakty akumulátoru udržujte čisté. Pokud se na nich usadí nečistoty, nebo jsou zkorodované, očistěte je dle doporučení výrobce akumulátoru. Přerušení obvodu vlivem oxidace kontaktů může mít za následek poruchu dobíjecí funkce motoru!
- ▶ Vybitý akumulátor je nutné dobít co nejdříve, jinak může dojít k nevratnému poškození jeho článků.
- ▶ Akumulátor je nutné nabít vždy před:
 - prvním použitím
 - při odstavení stroje na delší dobu
 - před zprovozněním po delší odstávce
 - v dalších případech, specifikovaných návodem k obsluze akumulátoru, který vypracoval jeho výrobce.
- ▶ Pokud bude nutné akumulátor vyměnit, vždy použijte akumulátor stejné velikosti a typu. Pro stroje s motorem do 22 HP použijte akumulátory s kapacitou 24 Ah, pro stroje 23 HP a více použijte akumulátory s kapacitou 32 Ah.



Bližší podrobnosti o kontrole a údržbě akumulátoru jsou uvedeny v samostatném návodu, dodaným jeho výrobcem.

6.3.2 MOTOR

VÝMĚNA OLEJE

Před výměnou oleje si připravte si nádobu o objemu alespoň **2 litry**. Aby z motoru vytekl všechen olej, doporučujeme podložit stroj (např. pomocí dřevěných špalků) na opačné straně, než je umístěn vypouštěcí šroub. Vypouštějte ještě zahřátý olej.

- ▶ Vyšroubujte uzávěr plnění oleje, aby olej z motoru lépe a rychleji vytékal.
- ▶ Vycvakněte vypouštěcí hadici z držáků na straně motoru a odšroubujte zátku.
- ▶ Sklopte hadici směrem do připravené nádoby a nechte olej zcela vytéct.
- ▶ Našroubujte zpět zátku a zacvakněte hadici. Naplňte motor správným množstvím předepsaného oleje (☞ **Návod k obsluze motoru**) a uzavřete uzávěr plnění oleje.
- ▶ Měrkou zkontrolujte správnou hladinu oleje. V případě potřeby dolijte olej tak, aby byla hladina ve správné výšce.

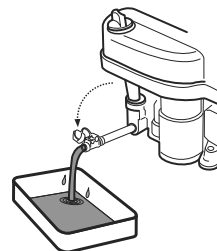

Bližší podrobnosti o výměně oleje, včetně údajů o typu a množství oleje, jsou uvedeny v samostatném návodu, dodaným výrobcem motoru.



Pokud dojde ke kontaktu s opotřebovaným olejem, doporučujeme důkladně umýt ruce vodou a mýdlem. Použitý olej zlikvidujte dle pravidel ochrany životního prostředí. Vhodné je dopravit olej v uzavřené nádobě do sběrných použitých olejů. Použitý olej v žádném případě nevyhazujte mezi odpady a nelijte do kanalizace, odpadu nebo na zem.

ÚDRŽBA VZDUCHOVÉHO FILTRU

Nenechávejte nikdy motor v chodu bez vzduchového filtru. Dochází k rychlému opotřebení motoru.



Údržbu vzduchového filtru provádějte dle pokynů, uvedených v návodu k obsluze motoru, dodaným jeho výrobcem.

ÚDRŽBA ZAPALOVACÍ SVÍČKY

Pro dosažení dokonalého chodu motoru musí být zapalovací svíčka správně nastavena a očištěna od usazenin.



- Vždy používejte jen svíčku, specifikovanou výrobcem motoru!
- Pokud byl motor krátce před kontrolou nebo výměnou v provozu, je svíčka velmi horká. Dejte proto velký pozor abyste se nepopálili.

- ▶ Sejměte kabel svíčky a svíčku demontujte pomocí klíče na svíčky.
- ▶ Vizuálně přezkontrolujte vnější vzhled svíčky. Jestliže je svíčka viditelně značně opotřebovaná nebo má prasklý izolátor nebo dochází k jeho odlupování, je nutno ji vyměnit.
- ▶ Pokud je svíčka zanesena nečistotami nebo jen mírně opotřebovaná, je třeba ji opatrně očistit vhodným (měděným) drátěným kartáčem.
- ▶ Pomocí měřky změřte a nastavte vzdálenost elektrod (☐ **Návod k obsluze motoru**).
- ▶ Po údržbě nebo výměně řádně svíčku dotáhněte. Nesprávně dotažená svíčka se silně zahřívá a může způsobit vážné poškození motoru.

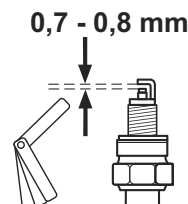

Kontrolu, údržbu a výměnu zapalovací svíčky provádějte dle pokynů, uvedených v návodu k obsluze motoru, dodaným jeho výrobcem.

VÝMĚNA PALIVOVÉHO FILTRU

Nenechávejte nikdy motor v chodu bez vzduchového filtru. Dochází k rychlému opotřebování motoru.



Výměnu palivového filtru provádějte dle pokynů, uvedených v návodu k obsluze motoru, dodaným jeho výrobcem.

6.3.3 VÝMĚNA ŽÁROVEK OSVĚTLENÍ

Žárovky osvětlení jsou zasazeny v reflektoru, a jsou přístupné po odklopení kapoty. Jednotlivé typy žárovek jsou následující:

Typ žárovky:	Objímka/reflektor:	Vyměnit za:
Halogenové žárovky 10W / 12V	Reflektor M Light, typ HLRG-510F, průměr 51 mm (patice GU5,3)	M light typ HSS-510 nebo ekvivalent jiného výrobce



6.3.3

- ▶ Při výměně **halogenové žárovky** nejprve stiskněte zobáček (1) a vysuňte žárovku z objímky (2). Při instalaci postupujte opačným postupem.

6.3.4 VÝMĚNA POJISTKY

V případě poškození pojistky dojde k okamžitému vypnutí motoru, zastavení žacího ústrojí a zhasnou všechny kontrolky na přístrojové desce. V tomto případě je nutné vyhledat nefunkční pojistku a vyměnit ji za novou. V žádném případě nenahrazujte vadnou pojistku pojistkou s vyšší proudovou hodnotou!

Pojistky jsou přístupné po odstranění krytu akumulátoru pod volantem a po sejmутí ochranného krytů pojistek.

- ▶ Vyměňte pojistku a vložte novou pojistku o stejné hodnotě, jakou měla původní pojistka, tj. **20A** nebo **10A**. Jestliže i po výměně pojistky nejde nastartovat motor nebo spustit žací ústrojí, kontaktujte autorizovaný servis.
- ▶ Některé modely strojů jsou vybaveny centrální rozvodnou skříňkou elektroinstalace. V žádném případě nezasahujte do této rozvodné skříňky elektroinstalace! Vyjimku tvoří pouze výměna pojistek.

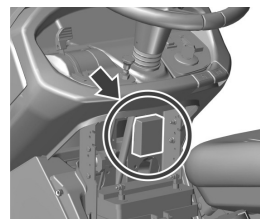

6.3.5 NADZVEDNUTÍ STROJE

Chcete-li žací stroj nadzvednout, použijte zvedák a podpěry.

Postupujte následovně:

- ▶ Umístěte zvedák pod převodovku na zadní nápravě a zvedněte zadní část stroje.
- ▶ Vložte dvě podpěry pod konce náprav uvnitř strany zadních kol.
- ▶ Zvedněte přední část stroje a vložte dvě podpěry pod oba konce čepů předních kol.



Nezakláníte nikdy stroj na stranu, kde je umístěn karburátor motoru. Může dojít ke vniknutí oleje do čističe vzduchu!

6.3.6 ŽACÍ ÚSTROJÍ - OSTŘENÍ A VÝMĚNA NOŽŮ

OSTŘENÍ NOŽŮ

Žací nože musí být ostré, staticky vyvážené a rovné. Tupé, nesprávně naostřené nebo poškozené žací nože způsobují vytrhávání trávy, poškozování trávniku a nedokonalý sběr posečené trávy do zásobníku.



Deformovaný nebo jinak poškozený nůž nikdy neopravujte, vždy jej ihned vyměňte.
Při jakékoliv manipulaci se žacími noži vždy používejte pevné pracovní rukavice.

Postup ostření:



- ▶ Sejměte zásobník trávy, naklopte stroj na pravý bok a podložte jej vhodnými podložkami. Doporučujeme přizvat k naklopení další osobu, aby nedošlo k poškození částí stroje nebo ke zranění.
- ▶ Odšroubujte oba nože a očistěte je.
- ▶ Naostřete nože nejprve pomocí brusky, potom pilníkem.
- ▶ U třírotorového žacího ústrojí 110 cm je každá dvojice nožů upevněna 3 šrouby (nože nejsou vybaveny střížnými kolíky). Doporučujeme nože před demontáží označit, aby jejich zpětná montáž byla bez problémů.



Neprovádějte ostření přímo na žacím ústrojí.

- ▶ Po naostření nože ještě nemontujte zpět, ale zkontrolujte jejich vyvážení, viz postup níže.
- ▶ Před zpětnou montáží nožů zkontrolujte stav střížných kolíků, které slouží jako ochrana žacího ústrojí proti poškození. Jsou-li střížné kolíky poškozené, ihned je vyměňte. Náhradní kolíky jsou součástí výbavy stroje.
- ▶ Po kontrole vyvážení a střížných kolíků přišroubujte nože zpět. Při montáži dbejte na to, aby vyhnutí lopatek směřovalo nahoru dovnitř pláště žacího ústrojí. Nezaměňte levý nůž za pravý. U pravého nože je šroub s levým závitem.
- ▶ Připevňovací šrouby nožů pečlivě dotáhněte pomocí momentového klíče předepsaným utahovacím momentem 30 ± 3 Nm. Tohoto momentu je dosaženo právě v okamžiku, kdy tangenciální (vypuklá) pružina pod připevňovacím šroubem nože je plně stlačena a šroub od tohoto okamžiku není dotahován.



VYVÁŽENÍ NOŽŮ

Velkou péči věnujte vyrovnání a vyvážení nožů. Nevyrovnané a nevyvážené nože mohou svými vibracemi způsobit poruchu motoru nebo žacího ústrojí.

Při vyvažování zasuňte šroubovák do středící díry a ustavte nůž do vodorovné polohy. Pokud nůž zůstane v této poloze, je vyvážený. Jestliže jeden z konců nože převažuje, provádějte broušení této strany až do vyvážení. Při vyvažování přibrušováním nezkracujte délku nože! Přípustná statická nevyváženost může být 2g max.

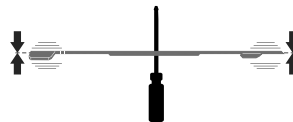

Pokud si nejste jisti postupem, kontaktujte autorizované servisní středisko, kde vám ochotně poradí.

VÝMĚNA NOŽŮ

Pokud jsou nože častým používáním poškozené, nelze je vyvážit nebo řádně naostřit, je nutno je vyměnit. Postupujte následovně:

- ▶ Sejměte zásobník trávy, naklopte stroj na pravý bok a podložte jej vhodnými podložkami. Doporučujeme přizvat k naklopení další osobu, aby nedošlo k poškození částí stroje nebo ke zranění.
- ▶ Odšroubujte oba nože.
- ▶ Před montáží nových nožů zkontrolujte stav střížných kolíků, které slouží jako ochrana žacího ústrojí proti poškození. Jsou-li střížné kolíky poškozené, ihned je vyměňte.
- ▶ Zkontrolujte vyvážení nových nožů, viz výše.
- ▶ Přišroubujte nové nože. Při montáži dbejte na to, aby vyhnutí lopatek směřovalo nahoru dovnitř pláště žacího ústrojí. Nezaměňte levý nůž za pravý. U pravého nože je šroub s levým závitem.
- ▶ Připevňovací šrouby nožů pečlivě dotáhněte pomocí momentového klíče předepsaným utahovacím momentem 30 ± 3 Nm. Tohoto momentu je dosaženo právě v okamžiku, kdy tangenciální (vypuklá) pružina pod připevňovacím šroubem nože je plně stlačena a šroub od tohoto okamžiku není dotahován.



Jakmile dojde k nárazu nožů do nějaké pevné překážky, ihned zastavte motor a nože zkontrolujte! Může dojít k poškození nebo přestřížení střížných kolíků.
Při jakékoliv manipulaci se žacími noži vždy používejte pevné pracovní rukavice.

Vždy používejte pouze nože, doporučené výrobcem nebo dodavatelem žacího stroje. Použití nedoporučených nožů a/nebo upevňovacích částí může způsobit nesprávnou funkci sečení, poškození stroje a v případě mechanického uvolnění během provozu i poranění osob.

6.3.7 ŽACÍ ÚSTROJÍ - KONTROLA A VYROVNÁNÍ

Pro docelení nejlepších výsledků sečení musí být žací ústrojí nastaveno ve správné výšce od země a jednotlivé strany ústrojí musí být vyrovnány do roviny.

Před začátkem seřizování:

- ▶ Umístěte stroj na **optimálně rovnou plochu, nahustěte všechny pneumatiky na předepsaný tlak** (80 -140 Kpa, ± 10 Kpa rozdíl mezi jednotlivými pneumatikami) a celý stroj **zajistěte vůči pohybu** (např. vhodným klínem apod.).
- ▶ Páku nastavení výšky žacího ústrojí přesuňte do polohy 1.



Žací ústrojí je vybaveno plastovými kryty, které zabraňují přístupu rukou k jeho pohybujičím se částem a k pohybujičím se částem pojezdu stroje. Kryty je možno velmi rychle a jednoduše demontovat pomocí rychloupínacích čepů na bočních stranách krytů. Do drážky čepu zasuněte šroubovák a otočte s ním proti směru hodinových ručiček. Kryt pak vyjměte mimo stroj.



Stroje UJ102, UJ102 4x4 a UJ122:

- ▶ Míra **A** je přední hrana žacího ústrojí ve směru jízdy a musí být **23-25 mm** nad zemí. Kontrolujte ji na obou stranách ústrojí. Pokud je výška jiná, povolte pojistné matice (2) na příslušném táhle (1) a výšku seřídte otáčením matic (3). Po nastavení správné výšky nezapomeňte utáhnout pojistné matice (2).
- ▶ Míra **B** je zadní hrana žacího ústrojí ve směru jízdy a má být **28-30 mm** nad zemí, tj. zadní hrana musí být minimálně o 5 mm výš než hrana přední. Pokud je výška jiná, upravte ji povolením matic (4), ustavením hrany do správné výšky a utažením matic momentem **55 – 65 Nm**.



6.3.7a

Stroje UJ110:

- ▶ Míra **A** je přední hrana žacího ústrojí ve směru jízdy a musí být **30-34 mm** nad zemí. Kontrolujte ji na obou stranách ústrojí. Pokud je výška jiná, povolte pojistné matice (2) na příslušném táhle (1) a výšku seřídte otáčením matic (3). Po nastavení správné výšky nezapomeňte utáhnout pojistné matice (2).
- ▶ Míra **B** je zadní hrana žacího ústrojí ve směru jízdy a má být **28-30 mm** nad zemí, tj. zadní hrana musí být minimálně o 5 mm výš než hrana přední. Pokud je výška jiná, upravte ji povolením matic (4), ustavením hrany do správné výšky a utažením matic momentem **55 – 65 Nm**.



6.3.7b



V případě, že si nejste jisti postupem, svěřte tento zásah servisnímu středisku.

6.3.8 ŽACÍ ÚSTROJÍ - KONTROLA A SEŘÍZENÍ KLÍNOVÉHO ŘEMENE

V důsledku namáhání se po čase uvolní napnutí řemene (1) pohonu žacího ústrojí a řemen je nutno napnout. Řemen je napínán pomocí šroubu a pružiny.

- ▶ Žací ústrojí nastavte do polohy 1.
- ▶ Pomocí vhodného klíče otáčejte maticí (2) tak, aby se pružina (3) napnula na hodnotu:

Stroje UJ102 a UJ102 4x4: 145±1 mm.

Stroje UJ110: 150±1 mm.

Stroje UJ122: 155±1 mm.



6.3.8a
6.3.8b

6.3.9 ŽACÍ ÚSTROJÍ - SEŘÍZENÍ OZUBENÉHO ŘEMENU POHONU NOŽŮ

Stroje UJ102, UJ102 4x4 a UJ122:

- ▶ Spusťte žací ústrojí do nejnižší polohy přestavením páky nastavení výšky do polohy 1.
- ▶ Uvolněte rychloupínací čepy bočních krytů žacího ústrojí a kryty vyjměte.
- ▶ Uvolněte rychloupínací čep (1) horního krytu (2) a kryt zhruba v jeho polovině vyklopte nahoru.



6.3.9a

- ▶ Pod plechový kryt vsuňte vhodný klíč, nasadte jej ze spodu na šroub řemenice (1). Ze shora povolte matici řemenice.
- ▶ Povolte kontramatici (2) a matici (3). Potom vhodným klíčem otáčejte maticí (3) tak, aby došlo ke správnému napnutí ozubeného řemene (4).



6.3.9b

- ▶ Řemen je správně napnut, když při působení silou **4 kP (40 N; 72 Hz)** v polovině vzdálenosti mezi řemenicemi (1) a (5) dojde k prohnutí řemene přibližně o **0,5 cm**.



6.3.9c







K měření síly použijte například standardní mechanický siloměr, dostupný v obchodech s příslušným sortimentem.

- ▶ Dotáhněte kontramatici (2) napínacího zařízení a dotáhněte opět matici ozubené řemenice (1).
- ▶ Usadte zpět boční i horní kryt a dotáhněte je.

Stroje UJ110:

-  6.3.9d ▶ Řemen pohonu nožů žacího ústrojí je správně napnut, pokud je délka napínací pružiny (2) **135±1 mm**. Pokud je délka jiná, upravte ji otáčením matice (1) napínacího táhla.

6.3.10 ŽACÍ ÚSTROJÍ - VYJMUTÍ ZE STROJE

-  6.3.10a ▶ Nastavte žací ústrojí do nejvyšší polohy přestavením páky nastavení výšky do polohy 7.
▶ Přizvedněte trochu tunel vynášení trávy (1) a vysuňte jej ze dvou čepů přivařených na rámu žacího ústrojí. Potom buď posuňte tunel asi o 10 cm dozadu a zajistěte jej, nebo jej zcela vyjměte ze stroje přes zadní desku.
-  6.3.10b ▶ Vhodným klíčem otáčejte matici (2) tak, aby se napnutí pružiny (3) zcela uvolnilo. Potom sejměte řemen (1) z řemenice elektromagnetické spojky motoru.
-  6.3.10c ▶ Vyvlékněte pružné závlačky (4) z obou zadních čepů (5) zavěšení žacího ústrojí. U předního čepu vyšroubujte matici (6) a vysuňte čep (7) ven. Pomocí kleští vysuňte oba čepy (5) ven. U varianty stroje s žacím ústrojím, umožňujícím mulčování, demontujte část páky mulčovací klapky, která vystupuje nad podlahu stroje.
-  6.3.10d ▶ Vytáhněte žací ústrojí pomalu na některou stranu ze stroje ven.

6.3.11 ÚDRŽBA ŘÍZENÍ

-  6.3.11 Pravidelně kontrolujte, zda mezi ozubeným segmentem řízení a pastorkem volantu nevznikla nepřípustná vůle. V případě zjištění větší vůle je potřeba ji vymezit. Postup vymezení (seřízení) vůle:
- ▶ Odklopte kapotu.
 - ▶ Povolte dvě matice M12 (1) na šroubu výstředníku.
 - ▶ Na šestihran výstředníku (2) nasaďte vhodný klíč a otáčejte jím, až vůli vymezíte na minimum.
 - ▶ Dotáhněte obě matice M12 (1) momentem o velikosti 35 - 45 Nm.



Zanedbání této údržby může způsobit poškození dílů řízení.

6.3.12 KONTROLA A SEŘÍZENÍ ŘEMENU POHONU POJEZDU

-  6.3.12a Pravidelně kontrolujte stav napnutí řemenu pohonu pojezdu. Řemen je správně napnutý, když při působení silou **4 kP** na řemen v polovině vzdálenosti mezi řemenicemi (1) a (3) dojde k prohnutí řemenu přibližně o **1,5 cm**. Pokud je prohnutí větší, je nutno seřídit napnutí. Pozice na obrázku jsou:
- (1) Řemenice motoru
 - (2) Vodící řemenice
 - (3) Napínací řemenice
 - (4) Řemenice převodovky



K měření síly použijte například standardní mechanický siloměr, dostupný v obchodech s příslušným sortimentem.

-  6.3.12b Seřízení napnutí řemenu proveďte dotahováním matice (6) tak, aby pružina (5) byla napnuta na délku **95±1 mm**.



Nepřepínejte řemen nad tuto mez, zkracujete tím jeho životnost a může dojít také k poškození převodovky!

6.3.13 VÝMĚNA ŘEMENŮ

Výměna řemenů pohonu je poměrně náročná operace a je nutno ji svěřit autorizovanému servisu.

6.3.14 VÝMĚNA KOLA

Před výměnou některého z kol zaparkujte stroj na vodorovné ploše s pevným povrchem, zastavte motor a vyjměte klíček ze zapalování. Výměnu proveďte následovně:



- ▶ Nadzdvihněte stroj vhodným zvedákem na straně, na které budete provádět výměnu. Zvedák umístěte pod pevnou část rámu stroje nebo na rameno převodovky. Pojistěte stroj proti sjetí vhodným dřevěným hranolem.
- ▶ Sejměte z kola ochranný kryt (1) (pouze přední kola).
- ▶ Vhodným šroubovákem demontujte pojistný třmenový kroužek (2) a sejměte podložku (3).

Při zpětné montáži kola použijte opačný postup než při jeho demontáži. Před nasazením kola očistěte všechny části a hřídel namažte lehce plastickým mazivem. Zejména u kol zadní nápravy je toto **promazání nezbytné pro následnou demontáž kola**. **V případě nepromazání může být následná montáž velmi obtížná.**

Při nasazování zadního kola dbejte na vzájemnou polohu pera na hřídeli a drážky v kole.

6.3.15 OPRAVA DEFEKTU PNEUMATIKY

Stroj je vybaven bezdušovými pneumatikami. V případě defektu svěťte opravu odbornému pneuservisu nebo autorizovanému servisu žacích strojů Seco.

6.3.16 ÚDRŽBA HYDROSTATICKÉ PŘEVODOVKY

Pro spolehlivou funkci převodovky je nutné udržovat hladinu oleje ve správné výši. Plnicí otvory převodovek jsou přístupné po vyjmutí vynášecího tunelu ze stroje (☐ 6.3.10). Předepsané hodnoty jsou uvedeny v následující tabulce.

Typ převodovky	Typ oleje	Výška hladiny oleje
TUFF-TORQ K46	SAE 10W-40, API CD	min. v polovině výšky vyrovnávací nádrže
TUFF-TORQ K46 DE	SAE 10W-40, API CD	2 cm od nalivacího hrdla
TUFF-TORQ K62	SAE 10W-40, API CD	5-7 ryska na vyrovnávací nádrži
TUFF-TORQ K664, KXH 10	SAE 5W-50, API CD	Mezi ryskami na nalévacím šroubu

Stroje UJ102 4x4:

U strojů se systémem 4x4 je nutno vyměnit olej v převodovce po prvních 50 motohodinách a poté jej vyměnit každých 200 motohodin.

Pro spolehlivou funkci převodovky je nutné udržovat hladinu oleje ve správné výši. Plnicí otvor převodovek je umístěn pod kapotou stroje (☐ 3.4.5). Předepsané hodnoty jsou uvedeny v následující tabulce.

Typ převodovky	Typ oleje	Výška hladiny oleje
TUFF-TORQ K 664	SAE 5W-50, API SG synthetic oil	dle měřky v expanzní nádrži (☐ 3.4.5).
KANZAKI KXH 10 N	SAE 5W-50, API SG synthetic oil	dle měřky v expanzní nádrži (☐ 3.4.5).



Při problémech s převodovkou vyhledejte okamžitě pomoc autorizovaného servisu, hrozí nebezpečí vážného poškození.

6.3.17 PŘEHLED UTAHOVACÍCH MOMENTŮ ŠROUBOVÝCH SPOJŮ

Žací ústrojí:	Moment
Středový šroub nože	30 ± 3 Nm
Matice M12 kladky pohonu sečení	45 - 55 Nm
Šroub 10x25 KL 100 RIPP ramene napínací kladky řemenu pohonu žacího ústrojí	55 - 65 Nm
Řízení:	
Šroub M8x30 segmentu řízení	15 - 25 Nm
Matice M12 segmentu řízení	35 - 45 Nm
Motor:	
Šroub elektromagnetické spojky	60 - 70 Nm
Šroub držáku napínací kladky řemenu pojezdu	25 - 35 Nm





Při demontáži a opětovné montáži samojistících matic je nutná jejich výměna za nové.

6.4 MAZÁNÍ

Mazání stroje provádějte dle obrázku 6.4 a tabulky níže. V případě, kdy se strojem pracujete ve velmi prašných nebo písčitéch provozních podmínkách, mažte častěji.

Ložiska napínacích kladek, vodících kladek a ložiska žacího ústrojí jsou samomazná.

Před začátkem mazání musí být vždy vypnutý motor a všechny pohyblivé části stroje musí být v klidu.

Symbol	Vysvětlení	Činnost
	Plastické mazivo A00	---
	Olej SAE 30	---
	Interval v hodinách	---
(1)	Otočný středový čep nápravnice	Namazat přes mazničku
(2)	Ložiska obou předních kol a čepy nápravnice	Namazat přes mazničku
(3)	Úhlový kloub spojovacího táhla řízení	Demontovat a namazat
(4)	Otočné body pedálů na obou stranách stroje	Namazat bez demontáže
(5)	Šroub táhla zvedání žacího ústrojí	Namazat bez demontáže
(6)	Poloosy zadních kol (převodovky)	Demontovat kolo a namazat
(7)	Kulová pánev táhla řízení	Namazat bez demontáže
(8)	Otočné body mechanismu zvedání žacího ústrojí	Namazat bez demontáže
(9)	Ozubený segment řízení, výstředník a úhlový kloub spojovacího táhla řízení	Namazat bez demontáže
(10)	Čep předních kol	Namazat přes mazničku
(11)	Úhlový kloub spojovacího táhla řízení	Demontovat a namazat



Nedovolte, aby byly olejem a mazivy znečištěny řemeny pohonu a jejich řemenice. Před mazáním a po něm otřete dočista okolí mazaných dílů.

Před odstavením stroje na delší dobu promažte důkladně všechna místa, uvedená na obrázku, zejména však poloosy přední a zadní nápravy.

7 ODSTRAŇOVÁNÍ PORUCH A ZÁVAD

Neprovádějte servisní operace, pokud nemáte odpovídající technické vybavení a kvalifikaci. Níže uvedené operace mohou být prováděny uživatelem stroje. Ostatní zde neuvedené servisní operace prováděné uživatelem ruší platnost záruky. Výrobce neodpovídá za škody vzniklé v důsledku nekvalitního provedení nepovolených servisních operací uživatelem.

POTÍŽE S MOTOREM		
PROBLÉM	MOŽNÉ PŘÍČINY	ODSTRANĚNÍ
MOTOR NEJDE NASTARTOVAT	Málo nebo žádné palivo v nádrži	▶ Doplněte palivo
	Nesprávný postup startu motoru	▶ Zkontrolujte postup dle 6.3.2
	Spálená pojistka	▶ Vyměňte pojistku
	Vybitá nebo vadná baterie	▶ Zkontrolujte napětí na pólech baterie – musí být 12 V. Pokud není, nabijte baterii nebo instalujte novou. ▶ U nového stroje: - zkontrolujte, zda, byl aktivován a nabit akumulátor. - vyjměte zapalovací svíčku a ujistěte se, zda není v důsledku špatné manipulace nahromaděn olej ve válci
	Vadná nebo zanesená svíčka nebo nesprávná velikost mezery mezi elektrodami	▶ Vyčistěte zapalovací svíčku, upravte mezeru mezi elektrodami (6.3.2).
	Uvolněné nebo poškození elektrické vodiče, vadné spínače elektrického systému	▶ Zkontrolujte dotažení vodičů a případně je dotáhněte. ▶ Poškozené vodiče nebo vadné spínače vyměňte.
Porucha motoru nebo elektrického systému stroje	▶ Přezkoušejte motor přesně dle pokynů Návodů k obsluze motoru od jeho výrobce. ▶ Nechte přezkoušet elektrický systém stroje v odborné dílně.	
MOTOR SE TOČÍ, ALE NECHCE NASKOČIT	Nesprávný postup startu motoru	▶ Zkontrolujte, zda byl dodržen předepsaný postup startu motoru (6.3.2). Zkontrolujte, je-li benzín v nádrži čistý.
	Ucpaný benzinový čistič	▶ Zkontrolujte benzinový čistič a případně jej vyčistěte
	Uzavřený palivový uzávěr	▶ Zkontrolujte, zda je otevřen palivový uzávěr (jen u strojů s dvouválcovým motorem (V TWIN))
	Nebyl vytažen sytič	▶ Přesuňte páčku plynu do polohy "SYTIČ".
Porucha motoru nebo elektrického systému stroje	▶ Přezkoušejte motor přesně dle pokynů Návodů k obsluze motoru od jeho výrobce. ▶ Nechte přezkoušet elektrický systém stroje v odborné dílně.	
MOTOR BĚŽÍ, ALE PŘI SEŠLÁPNUTÍ PEDÁLU POJEZDU STROJ NEJEDE	Povolný řemen pojezdu	▶ Zkontrolujte napnutí řemene a v případě potřeby jej napněte (6.3.12)
	Odstřižené či poničené drážky řemenice motoru a převodovky	▶ Zkontrolujte řemenici motoru i převodovky, vadné součásti vyměňte
	Je aktivována parkovací brzda	▶ Deaktivujte parkovací brzdu sešlápnutím pedálu brzdy.
MOTOR RACHOTÍ NEBO KLEPE	Nedostatečné množství oleje nebo nesprávný druh oleje	▶ Zkontrolujte hladinu oleje v motoru (3.4.1)

POTÍŽE PŘI POJEZDU		
PROBLÉM	MOŽNÉ PŘÍČINY	ODSTRANĚNÍ
PŘI POJEZDU SE OZÝVÁ „PÍSKÁNÍ“	Opotřebené nebo poškozené řemeny, vodící napínací kladky	▶ Zkontrolujte stav řemenů, vodících a napínacích kladek. Přetrvávají-li problémy, vyhledejte okamžitě autorizovaný servis.
PŘI POJEZDU VZNIKAJÍ EXTRÉMNÍ KMITY	Poškozené nebo zdeformované řemenice	▶ Zkontrolujte stav řemenic. Dle potřeby proveďte jejich výměnu.
	Řemen pojezdu je poškozený	▶ Zkontrolujte, zda nemá řemen pojezdu spálená místa či jiné nepravidelnosti. Dle potřeby jej vyměňte.
	Povolený řemen pojezdu	▶ Zkontrolujte napnutí řemenu (▣ 6.3.12). V případě potřeby jej napněte.
	Nevyvážené žací nože	▶ Zkontrolujte vyváženost žacích nožů. Dle potřeby je vyvažte nebo vyměňte.

POTÍŽE S ŘEMENY		
PROBLÉM	MOŽNÉ PŘÍČINY	ODSTRANĚNÍ
ŘEMEN POJEZDU STROJE PROKLUZUJE	Řemen pojezdu je málo napnutý	▶ Zkontrolujte napnutí řemene a v případě potřeby jej napněte (▣ 6.3.12)
	Řemen pojezdu je poškozený nebo opotřebený	▶ Zkontrolujte stav řemene a v případě potřeby jej vyměňte
	Řemenice motoru nebo převodovky je poškozená	▶ Zkontrolujte stav a v případě potřeby je vyměňte
	Mechanismus spojky blokuje cizí těleso	▶ Zkontrolujte spojku a případná cizí tělesa odstraňte
ŘEMEN POJEZDU STROJE SKŘÍPE	Řemen pojezdu je málo napnutý	▶ Zkontrolujte napnutí řemene a v případě potřeby jej napněte (▣ 6.3.12) ▶ Zkontrolujte funkci brzdy. není-li správná, nechte provést její seřízení v autorizovaném servisu.
ŘEMEN POJEZDU STROJE PŘI PROVOZU VYSKAKUJE	Řemen pojezdu je málo napnutý	▶ Zkontrolujte napnutí řemene a v případě potřeby jej napněte (▣ 6.3.12)
	Řemen pojezdu je nesprávně veden	▶ Zkontrolujte vedení řemenu. V případě potřeby proveďte seřízení.
	Poškozené řemenice	▶ Zkontrolujte, zda nejsou poškozeny řemenice. V případě potřeby je vyměňte.
	Velká mezera mechanismu spojky pojezdu	▶ Zkontrolujte mezeru mechanismu spojky pojezdu. Při výchyklách může být nosník kladek spojky vyhnut. Dle potřeby vyměňte.
ŘÍZENÍ PROKLUZUJE NEBO JE VOLNÉ	Příliš velká vůle mezi segmentem a pastorkem	▶ Zkontrolujte, zda mezi segmentem a pastorkem není příliš velká vůle. Pokud ano, proveďte seřízení ozubeného segmentu.
	Opotřebené kulové klouby	▶ Zkontrolujte opotřebené kulových kloubů. Podle potřeby klouby vyměňte.

POTÍŽE SE ŽACÍM ÚSTROJÍ		
PROBLÉM	MOŽNÉ PŘÍČINY	ODSTRANĚNÍ
ŽACÍ ÚSTROJÍ SEČE NEROVNOMĚRNĚ	Nahromaděné nečistoty a tráva v žacím ústrojí	▶ Odstraňte nečistoty ze spodní strany žacího ústrojí.
	Tupé nebo deformované nože	▶ Zkontrolujte stav nožů a dle potřeby je naostřete nebo vyměňte (▣ 6.3.6)
	Poškozený nebo opotřebený hřídel nožů	▶ Zkontrolujte stav hřídele.
	Některý nebo oba řemeny jsou málo napnuté	▶ Zkontrolujte napnutí a v případě potřeby jej napněte (▣ 6.3.8 a 6.3.9).
MEZI ROTORY NOŽŮ ZŮSTÁVÁ NEPOSEČENÝ PRUH	Tupé nebo deformované nože	▶ Zkontrolujte stav nožů a dle potřeby je naostřete nebo vyměňte (▣ 6.3.6)
	Poškozená tělesa ložisek	▶ Zkontrolujte stav ložisek a podle zjištění proveďte opravu nebo je vyměňte. Při sečení husté trávy nebo trávy s nadměrně mokřým povrchem může zůstat neposečený pruh. Pojezdová rychlost by měla být zařazením vhodného převodového stupně přizpůsobena podmínkám sečení. Motor by měl běžet při zcela otevřené klapce plynu.
ŽACÍ ÚSTROJÍ TRHÁ DRNY	Ohnuté nože	▶ Zkontrolujte stav nožů a dle potřeby je vyměňte (▣ 6.3.6)
	Poškozená tělesa ložisek	▶ Zkontrolujte stav ložisek a podle zjištění proveďte opravu nebo je vyměňte.
	Hnací řemen je málo napnutý	▶ Zkontrolujte napnutí hnacího řemene (▣ 6.3.8 a 6.3.9) a v případě potřeby jej napněte.
	Nevhodná výška sečení	▶ Zkontrolujte výšku sečení a případně ji upravte. K trhání drnů dochází častěji na nerovných plochách.
ŽACÍ ÚSTROJÍ NEVYHAZUJE TRÁVU	Nahromaděná tráva v žacím ústrojí	▶ Odstraňte trávu ze spodní strany žacího ústrojí. Za mokra může dojít k ucpání tunelu a spodní strany u výstupu z žacího ústrojí trávou. Nesekejte mokrou trávu.
	Hnací řemen je málo napnutý	▶ Zkontrolujte napnutí hnacího řemene (▣ 6.3.8 a 6.3.9) a v případě potřeby jej napněte.
	Nevhodná pojezdová rychlost	▶ Přizpůsobte pojezdovou rychlost podmínkám sečení. Motor by měl běžet při zcela otevřené klapce plynu. Při sečení vysoké trávy sekejte nejprve jednou při vysoké poloze sečení, potom znovu při normální poloze. Řiďte se údaji uvedenými v kap. 5.5.3.
	Nesprávně namontovaný nůž	▶ Přesvědčte se, zejména po výměně nože, že je nůž namontován správně.

POTÍŽE SE ŽACÍM ÚSTROJÍ (pokračování)		
PROBLÉM	MOŽNÉ PŘÍČINY	ODSTRANĚNÍ
ŘEMEN POHONU ŽACÍHO ÚSTROJÍ SE PŘI PROVOZU ZASTAVUJE	Poškozený řemen pohonu žacího ústrojí	▶ Zkontrolujte stav řemene. Řemen možná vyskočil z řemenice a došlo k jeho poškození. V případě potřeby jej vyměňte.
	Hnací řemen je málo napnutý	▶ Zkontrolujte napnutí hnacího řemene (▣ 6.3.8 a 6.3.9) a v případě potřeby jej napněte. Zkontrolujte také vedení řemenu.
	Nevhodná výška sečení	▶ Zkontrolujte nastavení výšky sečení, v případě potřeby ji seřídte.
	Pohybu řemenu brání cizí těleso	▶ Zkontrolujte pohyb řemenu a v případě potřeby odstraňte všechna cizí tělesa nebo nečistoty.
	Poškozené řemenice	▶ Překontrolujte všechny řemenice. Vyhnuté nebo prasklé řemenice mohou způsobit problémy. Podle potřeby je vyměňte. Zkontrolujte také vnitřní plochu řemenice na motoru. Pokud je drsná nebo má trhlinky, je třeba řemenici vyměnit.
	Opotřebované díly napínacího mechanismu	▶ Zkontrolujte opotřebované díly napínacího mechanismu a v případě potřeby je vyměňte.
ŘEMEN POHONU ŽACÍHO ÚSTROJÍ PROKLUZUJE	Příliš vysoká nebo mokrá tráva	▶ Je-li tráva příliš vysoká nebo mokrá, může řemen sečení prokluzovat. Zkontrolujte, zda není řemen opotřebován. Pokud ano, vyměňte jej.
	Hnací řemen je málo napnutý	▶ Zkontrolujte napnutí hnacího řemene (▣ 6.3.8 a 6.3.9) a v případě potřeby jej napněte.
	Opotřebovaná nebo poškozená pružina napínáku řemene sečení	▶ Zkontrolujte napínací pružinu mechanismu napínáku řemene sečení. Vytaženou nebo poškozenou pružinu vyměňte.
ŘEMEN POHONU ŽACÍHO ÚSTROJÍ SE NADMĚRNĚ OPOTŘEBOVÁVÁ	Řemenu brání v pohybu cizí těleso	▶ Zkontrolujte všechna místa vedení řemenu. Zjistěte, zda pohybu řemenu nebrání cizí těleso. Jestli ano, těleso odstraňte.
	Poškozené řemenice	▶ Zkontrolujte řemenice, jsou-li poškozené, vyměňte je.
	Nevhodná výška sečení	▶ Zkontrolujte nastavení výšky sečení, v případě potřeby ji seřídte.
	Hnací řemen je málo napnutý	▶ Zkontrolujte napnutí hnacího řemene (▣ 6.3.8 a 6.3.9) a v případě potřeby jej napněte.
NOŽE NELZE UVÉST DO POHYBU	Opotřebovaný nebo poškozený řemen pohonu nožů	▶ Zkontrolujte stav řemene a v případě potřeby jej vyměňte. Pokud je volný, napněte jej.
	Poškozená pružina napínacího mechanismu	▶ Zkontrolujte stav pružiny napínacího mechanismu a v případě potřeby vyměňte.
	Řemenu brání v pohybu cizí těleso	▶ Zjistěte, zda pohybu řemenu nebrání cizí těleso. Jestli ano, těleso odstraňte.
NOŽE SE ZASTAVUJÍ SE ZPOŽDĚNÍM	Hnací řemen je málo napnutý	▶ Zkontrolujte napnutí hnacího řemene (▣ 6.3.8 a 6.3.9) a v případě potřeby jej napněte. Není-li už další napnutí možné kvůli jeho značnému opotřebování, řemen vyměňte.
	Řemenu brání v pohybu cizí těleso	▶ Zjistěte, zda pohybu řemenu nebrání cizí těleso. Jestli ano, těleso odstraňte.
	Nesprávná funkce elektromagnetické spojky	▶ Zkontrolujte funkci elektromagnetické spojky, zda správně vypíná. V případě špatné funkce nechte spojku vyměnit nebo opravit v autorizovaném servisu.

POTÍŽE SE ŽACÍM ÚSTROJÍ (pokračování)		
PROBLÉM	MOŽNÉ PŘÍČINY	ODSTRANĚNÍ
PŘI ZAPNUTÍ POHONU ŽACÍHO ÚSTROJÍ VZNIKÁ EXTRÉMNÍ KMITÁNÍ ŘEMENU	Poškozené nože	▶ Zkontrolujte nože, nejsou-li nerovné nebo zkroucené, zkontrolujte také, jak jsou vyvážené. V případě, že jsou zdeformované, vyměňte je.
	Poškozený řemen pohonu nožů	▶ Zkontrolujte, nemá-li řemen spálené plošky nebo nepravidelnosti, které mohou vést ke kmitání. Poškozený řemen vyměňte.
	Opotřeбенé nebo poškozené nože	▶ Zkontrolujte stav nožů. V případě potřeby je vyměňte.
	Nesprávná funkce elektromagnetické spojky	▶ Zkontrolujte funkci elektromagnetické spojky, zda správně zapíná. V případě špatné funkce nechte spojku vyměnit nebo opravit v autorizovaném servisu.
	Poškozená řemenice motoru	▶ Zkontrolujte vnitřní plochu řemenice na motoru. Pokud je drsná nebo má trhlinky, je třeba řemenici vyměnit.
	Nános trávy na spodní straně žacího ústrojí	▶ Zkontrolujte, není-li na spodní straně žacího ústrojí nános trávy. Nános je nutné odstranit.
	Závada v uchycení motoru	▶ Zkontrolujte, zda není závada v uchycení motoru. Dle potřeby šrouby dotáhněte nebo je vyměňte.
	Hnací řemen je málo napnutý	▶ Zkontrolujte napnutí řemenu (☐ 6.3.8). V případě potřeby jej napněte.

OSTATNÍ POTÍŽE		
STROJ NEJDE TLAČIT, NEBO JEN OBTÍŽNĚ	Páka by-passu v nesprávné poloze	▶ Zkontrolujte polohu páky by-passu (nesmí být v poloze "0").
STROJ SE OBTÍŽNĚ ŘÍDÍ NEBO OVLÁDÁ	Nesprávné tlak v pneumatikách	▶ Zkontrolujte nahuštění pneumatik (☐ 3.4.4)
STROJ NELZE OBVYKLÝM ZPŮSOBEM NASTARTOVAT	Porucha elektroinstalace	▶ Využijte systém nouzového dojezdu a dojeďte se strojem na místo, odkud jej lze dopravit do servisní dílny (☐ 5.2.1)

7.1 OBJEDNÁVÁNÍ NÁHRADNÍCH DÍLŮ

Doporučujeme používat výhradně originální náhradní díly, které zabezpečují bezpečnost a vyměnitelnost. Náhradní díly objednávejte vždy jen u autorizovaného prodejce nebo servisní organizace, která je informována o aktuálních technických změnách prováděných na výrobcích v průběhu výroby.

Pro snadnou, rychlou a přesnou identifikaci potřebného náhradního dílu uveďte na objednávkě vždy sériové číslo, které najdete na druhé straně obalu této publikace. Uveďte rovněž rok výroby stroje, který je uveden na výrobním štítku pod sedadlem.

7.2 ZÁRUKA

Záruční podmínky jsou uvedeny na záručním listu, který je vždy předáván s výrobkem u prodejce.

8 POSEZÓNÍ ÚDRŽBA, ODSTAVENÍ STROJE

Po skončení sezony, nebo není-li žací stroj používán více jak 30 dní, je vhodné ho co nejdříve připravit na uskladnění. Zůstane-li palivo bez pohybu v nádrži více jak 30 dní, může vzniknout lepkavá usazenina, která může mít nepříznivý vliv na karburátor a zapříchací špatnou funkci motoru. Proto nádrž vyprázdněte.



Nikdy neskladujte žací stroj s plnou nádrží uvnitř budov nebo ve špatně větraných prostorech, kde jsou palivové výpary, otevřený oheň, jiskření nebo zapalovací plamínky, topeniště, ústřední topení, suché hadry apod. S palivem a mazivou zacházejte opatrně, jsou vysoce hořlavé a neopatrné zacházení Vám může způsobit vážné popáleniny nebo škodu na majetku.



Vyprazdňování nádrže provádějte jen do schválené nádoby ve venkovních prostorech bez otevřeného ohně.

Doporučený postup přípravy pro skladování žacího stroje:

- ▶ Důkladně celý stroj očistěte, obzvláště vnitřní části žacího ústrojí ( 6.2.2).



K čištění nikdy nepoužívejte benzín. Použijte odmašťovací prostředky a teplou vodu.

- ▶ Opravte a natřete barvou potlučená místa, abyste předešli vzniku koroze.
- ▶ Vyměňte vadné nebo opotřeбенé dílce a utáhněte všechny uvolněné šrouby a matice.
- ▶ Připravte motor pro skladování dle návodu k obsluze a údržbě motoru.
- ▶ Promažte všechna mazací místa dle mazacího plánu ( 6.4).
- ▶ Povolte klínový řemen pohonu žacího ústrojí ( 6.3.8)
- ▶ Vyměňte akumulátor, očistěte jej a plně nabijte. Nenabitý akumulátor může zamrznout a prasknout. Dle potřeby uložte akumulátor v chladném a suchém prostředí. Nabíjení akumulátoru provádějte každých 30 dní a provádějte pravidelně kontrolu jeho napětí.
- ▶ Skladujte žací stroj přikrytý v čistém a suchém prostředí.



Nejlepší způsob, jak zajistit maximální provozuschopnost žacího stroje pro příští sezónu, je jeho každoroční prohlídka a seřízení autorizovaným servisem.

9 LIKVIDACE STROJE

Po skončení životnosti stroje je uživatel povinen provést jeho likvidaci. Tato může být provedena dvěma způsoby:

- a) Předáním stroje oprávněné společnosti (kovošrot, autovrakoviště, sběrný druhotných odpadů apod.). O předání stroje k likvidaci obdržíte řádný doklad.
- b) Likvidace stroje vlastními silami. V tomto případě, doporučujeme postupovat následujícím způsobem:
- ▶ Likvidaci provádějte s využitím druhotných surovin dle příslušného zákona o odpadech.
 - ▶ Celý stroj demontujte.
 - ▶ Díly, které se dají ještě dále využít, očistěte, nakonzervujte a uložte k dalšímu využití.
 - ▶ Ostatní části rozdělte na součásti ekologicky nezávadné a součásti ohrožující životní prostředí, např. pryžové součásti (těsnící kroužky), zbytky mazadel v ložiskách nebo převodech. S ekologicky závadnými komponenty je nutné nakládat podle příslušného zákona o odpadech, platného v zemi uživatele stroje, např. v České republice je to Zákon o odpadech č. 185/2001 Sb.
 - ▶ Dělení likvidovaného odpadu provádějte podle Katalogu odpadů v souladu s příslušnou vyhláškou. S ekologicky nezávadnými součástmi zacházejte jako s využitelným odpadem.



Zpětný odběr pneumatik

V ceně výrobku jsou zahrnuty náklady na zpětný odběr a likvidaci použitých pneu. Konečný uživatel je povinen odevzdávat použité pneu do sběrných míst ELTMA s.r.o. Sběrná místa jsou uvedena na www.ELTMA.cz.

10 ES PROHLÁŠENÍ O SHODĚ (originál)

dle: Směrnice EP a Rady č. 2006/42/EC (nařízení vlády NV 176/2008 Sb.)
Směrnice EP a Rady č. 2014/30/EC (nařízení vlády NV 117/2016 Sb.)
Směrnice EP a Rady č. 2000/14/EC (nařízení vlády NV 9/2002 Sb.)

A. My: Seco Industries, s.r.o., Podnikatelská 552, Běchovice, 190 11 Praha 9
závod Jičín, Jungmannova 11
IČO: 05391423

vydáváme na vlastní zodpovědnost toto prohlášení:

B. Strojní zařízení

- název: Samojízdný žací stroj
- typ: **UJ 102**
- výrobní číslo: **11 500 - 30 000**

Popis:

UJ 102 je čtyřkolový samojízdný žací stroj s motory Briggs & Stratton Power Built 4155, Vanguard 16HP; Vanguard 18HP; Vanguard 21HP; Vanguard 23HP, Intek 4175, Intek 4195, Intek 7220, Intek 8240, Loncin LC1P92F a LC2P77F. Pohon od motoru je přenášen klínovými řemeny k pojezdové převodovce na zadní nápravě s plynule měnitelným převodem a přes elektromagnetickou spojku k žacímu ústrojí. Žací ústrojí je dvounožové s vertikální osou rotace a šířkou záběru 102 cm poháněné oboustranným ozubeným řemenem. Posečená hmota je tunelem odváděna do sběracího koše nebo deflektorem usměrňována na zem. Místo sběru může být prováděno mulčování pomocí dvou mulčovacích nožů a zaslepení vynášecího tunelu. Stroj může být v provedení 4x2 nebo 4x4 s přední poháněnou osou.

C. Předpisy, s nimiž byla posouzena shoda:
ČSN EN ISO 12100, ČSN EN ISO 5395-1,3, ČSN EN ISO 14982:2009

D. Posouzení shody bylo provedeno postupem stanoveným v:
- Směrnice EP a Rady č. 2006/42/EC, příloha VIII (eqv.příloha č.8, NV č. 176/2008 Sb.)
- Směrnice EP a Rady č. 2014/30/EC, příloha II, (eqv.příloha č.2, NV č. 117/2016 Sb.)
- Směrnice EP a Rady č. 2000/14/EC, příloha VI, (eqv.příloha č.5, NV č. 9/2002 Sb.)
Státní zkušebna strojů a.s. (SZS, a.s.), NB 1016
Třanovského 622/11
163 04 Praha 6 Řepy, ČR

E. Posouzení shody provedl:
Státní zkušebna strojů a.s. (SZS, a.s.)
Třanovského 622/11, 163 04 Praha 6 Řepy, ČR

F. Potvrzujeme, že:

- toto strojní zařízení splňuje všechna příslušná ustanovení výše uvedených směrnic (NV)
- jsou přijata opatření k zabezpečení shody všech výrobků uváděných na trh s technickou dokumentací a požadavky technických předpisů.
- garantovaná hladina akustického výkonu L_{wa} je 100 dB(A)

Naměřené průměrné hodnoty akustického výkonu dle použitých motorů:

MOTOR	Otáčky (min ⁻¹)	Naměřená hodnota ak. výkonu [dB(A)]
BRIGGS & STRATTON POWERBUILT 4155	2700	97
BRIGGS & STRATTON VANGUARD 16 HP	2800	97
BRIGGS & STRATTON VANGUARD 18 HP	2800	97
BRIGGS & STRATTON VANGUARD 21 HP	2800	97
BRIGGS & STRATTON VANGUARD 23 HP	2800	99
BRIGGS & STRATTON INTEK 4175	2700	99
BRIGGS & STRATTON INTEK 4195	2700	99
BRIGGS & STRATTON INTEK 7220	2800	99
BRIGGS & STRATTON INTEK 8240	2800	99
BRIGGS & STRATTON 7220 CS	2800	100
BRIGGS & STRATTON 8260 CS	2800	100
Loncin LC1P92F	2700	99
Loncin LC2P77F	2700	99

Technická dokumentace v rozsahu dle přílohy VII ke směrnici 2006/42/EC a dle přílohy V ke směrnici 2000/14/EC je uložena u výrobce na adrese:

SECO Industries, s.r.o.
závod Jičín
Jungmannova 11
506 48 Jičín

V Jičíně dne 1. 8. 2019

Ing. Aleš Housa
ředitel divize strojřren

ES PROHLÁŠENÍ O SHODĚ (originál)

dle: **Směrnice EP a Rady č. 2006/42/EC** (nařízení vlády NV 176/2008 Sb.)
Směrnice EP a Rady č. 2014/30/EC (nařízení vlády NV 117/2016 Sb.)
Směrnice EP a Rady č. 2000/14/EC (nařízení vlády NV 9/2002 Sb.)

A. My: Seco Industries, s.r.o., Podnikatelská 552, Běchovice, 190 11 Praha 9
závod Jičín, Jungmannova 11
IČO: 05391423

vydáváme na vlastní zodpovědnost toto prohlášení:

B. Strojní zařízení

- název: Samojízdný žací stroj
- typ: **UJ 102 4x4**
- výrobní číslo: **11 500 - 30 000**

Popis:

UJ 102 4x4 je čtyřkolový samojízdný žací stroj s motory Briggs & Stratton Power Built 4155, Vanguard 16HP; Vanguard 18HP; Vanguard 21HP; Vanguard 23HP, Intek 4175, Intek 4195, Intek 7220, Intek 8240, Loncin LC1P92F a LC2P77F. Pohon od motoru je přenášen klínovými řemeny k pojezdové převodovce na zadní nápravě s plynule měnitelným převodem a přes elektromagnetickou spojku k žacímu ústrojí. Žací ústrojí je dvounožové s vertikální osou rotace a šířkou záběru 102 cm poháněné oboustranným ozubeným řemenem. Posečená hmota je tunelem odváděna do sběracího koše nebo deflektorem usměrňována na zem. Místo sběru může být prováděno mulčování pomocí dvou mulčovacích nožů a zaslepení vynášecího tunelu. Stroj může být v provedení 4x2 nebo 4x4 s přední poháněnou osou.

C. Předpisy, s nimiž byla posouzena shoda:

ČSN EN ISO 12100, ČSN EN ISO 5395-1,3, ČSN EN ISO 14982:2009

D. Posouzení shody bylo provedeno postupem stanoveným v:

- Směrnice EP a Rady č. 2006/42/EC, příloha VIII (eqv.příloha č.8, NV č. 176/2008 Sb.)
 - Směrnice EP a Rady č. 2014/30/EC, příloha II, (eqv.příloha č.2, NV č. 117/2016 Sb.)
 - Směrnice EP a Rady č. 2000/14/EC, příloha VI, (eqv.příloha č.5, NV č. 9/2002 Sb.)
- Státní zkušebna strojů a.s. (SZS, a.s.), NB 1016
Třanovského 622/11
163 04 Praha 6 Řepy, ČR

E. Posouzení shody provedl:

Státní zkušebna strojů a.s. (SZS, a.s.)
Třanovského 622/11, 163 04 Praha 6 Řepy, ČR

F. Potvrzujeme, že:

- toto strojní zařízení splňuje všechna příslušná ustanovení výše uvedených směrnic (NV)
- jsou přijata opatření k zabezpečení shody všech výrobků uváděných na trh s technickou dokumentací a požadavky technických předpisů.
- garantovaná hladina akustického výkonu LwA je 100 dB(A)

Naměřené průměrné hodnoty akustického výkonu dle použitých motorů:

MOTOR	Otáčky (min ⁻¹)	Naměřená hodnota ak. výkonu [dB(A)]
BRIGGS & STRATTON VANGUARD 23 HP	2800	99
BRIGGS & STRATTON INTEK 8240	2800	99
BRIGGS & STRATTON 7220 CS	2800	100
BRIGGS & STRATTON 8260 CS	2800	100

Technická dokumentace v rozsahu dle přílohy VII ke směrnici 2006/42/EC a dle přílohy VI ke směrnici 2000/14/EC je uložena u výrobce na adrese:

SECO Industries, s.r.o.
závod Jičín
Jungmannova 11
506 48 Jičín

V Jičíně dne 1. 8. 2019

Ing. Aleš Housa
ředitel divize strojřren

ES PROHLÁŠENÍ O SHODĚ (originál)

dle: Směrnice EP a Rady č. 2006/42/EC (nařízení vlády NV 176/2008 Sb.)
Směrnice EP a Rady č. 2014/30/EC (nařízení vlády NV 117/2016 Sb.)
Směrnice EP a Rady č. 2000/14/EC (nařízení vlády NV 9/2002 Sb.)

A. My: Seco Industries, s.r.o., Podnikatelská 552, Běchovice, 190 11 Praha 9
závod Jičín, Jungmannova 11
IČO: 05391423

vydáváme na vlastní zodpovědnost toto prohlášení:

B. Strojní zařízení

- název: Samojízdný žací stroj
- typ: **UJ 122**
- výrobní číslo: **11 500 - 30 000**

Popis:

UJ 122 je čtyřkolový samojízdný žací stroj s motory Briggs & Stratton Vanguard 21HP, Intek 7220, Intek 8240 a Loncin LC2P77F. Pohon od motoru je přenášen klínovými řemeny k pojezdové převodovce na zadní nápravě s plynule měnitelným převodem a přes elektromagnetickou spojku k žacímu ústrojí. Žací ústrojí je dvounožové s vertikální osou rotace a šířkou záběru 122 cm poháněné oboustranným ozubeným řemenem. Posečená hmota je tunelem odváděna do sběracího koše nebo deflektorem usměrňována na zem. Místo sběru může být prováděno mulčování pomocí dvou mulčovacích nožů a zaslepení vynášecího tunelu. Stroj může být v provedení 4x2 nebo 4x4 s přední poháněnou osou.

C. Předpisy, s nimiž byla posouzena shoda:
ČSN EN ISO 12100, ČSN EN ISO 5395-1,3, ČSN EN ISO 14982:2009

D. Posouzení shody bylo provedeno postupem stanoveným v:
- Směrnice EP a Rady č. 2006/42/EC, příloha VIII (eqv.příloha č.8, NV č. 176/2008 Sb.)
- Směrnice EP a Rady č. 2014/30/EC, příloha II, (eqv.příloha č.2, NV č. 117/2016 Sb.)
- Směrnice EP a Rady č. 2000/14/EC, příloha VI, (eqv.příloha č.5, NV č. 9/2002 Sb.)
Státní zkušebna strojů a.s. (SZS, a.s.), NB 1016
Třanovského 622/11
163 04 Praha 6 Řepy, ČR

E. Posouzení shody provedl:
Státní zkušebna strojů a.s. (SZS, a.s.)
Třanovského 622/11, 163 04 Praha 6 Řepy, ČR

F. Potvrzujeme, že:
- toto strojní zařízení splňuje všechna příslušná ustanovení výše uvedených směrnic (NV)
- jsou přijata opatření k zabezpečení shody všech výrobků uváděných na trh s technickou dokumentací a požadavky technických předpisů.
- garantovaná hladina akustického výkonu L_{wa} je 105 dB(A)

Naměřené průměrné hodnoty akustického výkonu dle použitých motorů:

MOTOR	Otáčky (min ⁻¹)	Naměřená hodnota ak. výkonu [dB(A)]
BRIGGS & STRATTON VANGUARD 21 HP	3000	103
BRIGGS & STRATTON INTEK 7220	3000	103
BRIGGS & STRATTON INTEK 8240	3000	103
LONCIN LC2P77F	3000	104

Technická dokumentace v rozsahu dle přílohy VII ke směrnici 2006/42/EC a dle přílohy V ke směrnici 2000/14/EC je uložena u výrobce na adrese:

SECO Industries, s.r.o.
závod Jičín
Jungmannova 11
506 48 Jičín

V Jičíně dne 1. 8. 2019

Ing. Aleš Housa
ředitel divize strojřren

ES PROHLÁŠENÍ O SHODĚ (originál)

dle: Směrnice EP a Rady č. 2006/42/EC (nařízení vlády NV 176/2008 Sb.)
Směrnice EP a Rady č. 2014/30/EC (nařízení vlády NV 117/2016 Sb.)
Směrnice EP a Rady č. 2000/14/EC (nařízení vlády NV 9/2002 Sb.)

A. My: Seco Industries, s.r.o., Podnikatelská 552, Běchovice, 190 11 Praha 9
závod Jičín, Jungmannova 11
IČO: 05391423

vydáváme na vlastní zodpovědnost toto prohlášení:

B. Strojní zařízení

- název: Samojízdný žací stroj
- typ: **UJ 110**
- výrobní číslo: **11 500 - 30 000**

Popis:

UJ110 je čtyřkolový samojízdný žací stroj s motory Briggs & Stratton 15,5HP; 16HP; 17,5HP; 18HP; 19,5HP; 20HP; 21HP; 23HP a 24HP, dále Loncin LC2P77E a LC1P92F. Pohon od motoru je přenášen přes elektromagnetickou spojku klínovými řemeny k sečení a pojezdové převodovce. Sečení je třírotorové na každém rotoru s dvojicí nožů ve dvou výškových úrovních. Vzájemný pohon nožů je zajišťován oboustranným klínovým řemenem.

C. Předpisy, s nimiž byla posouzena shoda:

ČSN EN ISO 12100, ČSN EN ISO 5395-1,3, ČSN EN ISO 14982:2009

D. Posouzení shody bylo provedeno postupem stanoveným v:

- Směrnice EP a Rady č. 2006/42/EC, příloha VIII (eqv.příloha č.8, NV č. 176/2008 Sb.)
- Směrnice EP a Rady č. 2014/30/EC, příloha II, (eqv.příloha č.2, NV č. 117/2016 Sb.)
- Směrnice EP a Rady č. 2000/14/EC, příloha VI, (eqv.příloha č.5, NV č. 9/2002 Sb.)

Státní zkušebna strojů a.s. (SZS, a.s.), NB 1016
Třanovského 622/11
163 04 Praha 6 Řepy, ČR

E. Posouzení shody provedl:

Státní zkušebna strojů a.s. (SZS, a.s.)
Třanovského 622/11, 163 04 Praha 6 Řepy, ČR

F. Potvrzujeme, že:

- toto strojní zařízení splňuje všechna příslušná ustanovení výše uvedených směrnic (NV)
- jsou přijata opatření k zabezpečení shody všech výrobků uváděných na trh s technickou dokumentací a požadavky technických předpisů.
- garantovaná hladina akustického výkonu LwA je 100 dB(A)

Naměřené průměrné hodnoty akustického výkonu dle použitých motorů:

MOTOR	Otáčky (min ⁻¹)	Naměřená hodnota ak. výkonu [dB(A)]
BRIGGS & STRATTON 23 VANGUARD	2900	97
BRIGGS & STRATTON 24 HP INTEK	2900	99

Technická dokumentace v rozsahu dle přílohy VII ke směrnici 2006/42/EC a dle přílohy VI ke směrnici 2000/14/EC je uložena u výrobce na adrese:

SECO Industries, s.r.o.
závod Jičín
Jungmannova 11
506 48 Jičín

V Jičíně dne 1. 8. 2019

Ing. A. ... usa
ředitel divize strojů

Seco Industries, s.r.o. stále pokračuje ve vývoji a zdokonalování všech vyráběných strojů, proto může dojít k odchylkám textu a vyobrazení této příručky od skutečnosti. Z toho nemohou být vyvozovány žádné nároky. Tisk, rozmnožování, zveřejňování a překlad (i částí) není bez písemného souhlasu Seco Industries, s.r.o. povolen. Změny jsou vyhrazeny.

FOREWORD

Dear customer,

Thank you for purchasing this riding mower from **Seco Industries, s.r.o.**, a company renowned both in Europe and internationally as a manufacturer of quality machines and accessories for the maintenance of grass areas.





ABOUT THIS MANUAL

This manual should guide you through, in the most simple way possible, the safe installation, operation and maintenance of your machine and provide information about its options and capabilities. It is therefore intended for all persons that will come into contact with the machine during its **installation, operation and maintenance**.

Please carefully study the manual before doing anything with the machine. Follow the instructions contained in this user's manual precisely so that operating the machine is easier and that it is used optimally and has a long lifetime.

SYMBOLS USED IN THIS USER'S MANUAL

In this user's manual you will find symbols with the following meaning:

SYMBOL	MEANING
	These symbols mean " ATTENTION " and " WARNING ", they inform you about things that may damage your machine and/or cause serious injury to the user.
	This symbol indicates an important instruction, property, procedure or issue, which you need to be aware of and adhere to during assembly, operation and maintenance of the machine.
	This symbol indicates useful information relating to the machine or to its accessories.
	This symbol is a reference to an image in the front part of the user's manual. It is always accompanied by the number of the image.
	This symbol is a reference to another chapter in this or another user's manual and most often it is shown together with the number of the chapter to which it refers.

IMPORTANT INFORMATION

This user's manual is an integral part of the riding mower that must be included with the mower in the event that it is sold. Therefore, keep it for future use.

Do not put the machine into operation until you have thoroughly read all the instructions, restrictions and recommendations contained in this user's manual, paying particular attention to the chapter "Safety of operation".

The illustrations and pictures contained in this user's manual may not always correspond to reality, their purpose is the description of the main principles of the device.

IF YOU ARE NOT SURE

In practice, unforeseeable situations frequently arise that cannot be included and described in this user's manual. Therefore, if you are ever unsure about a procedure or if anything is unclear or you have questions, do not hesitate to contact one of our more than 100 authorised, professionally-equipped service centres located all over Europe, where trained and tested experts will be ready to assist you.

1 TECHNICAL INFORMATION

1.1 APPLICATION

The UJ102, UJ102 4x4, UJ110 and UJ122 STARJET is a two-axle self-propelled riding mower designed for **mowing even, maintained grass areas with a maximum vegetation height of 10 cm**, e.g. in parks, gardens and sports fields, possibly on minor slopes, **on which there are no foreign objects** (fallen branches, rocks, solid items, etc.). **The slope incline must not exceed 12° (21%); when 4x4-drive is used the slope incline must not exceed 15° (27%).**



*Any use of this riding mower, which is not described in this user's manual and which goes beyond the use here described is considered to be in contradiction to its intended purpose or use. The manufacturer of the machine is not responsible for damages arising from such use; the risk is borne by its user. The user is also responsible for adhering to the conditions prescribed by the manufacturer for the operation, maintenance and repairs of this machine, which **may only be used, maintained and repaired by persons that know these conditions and have been informed about possible dangers.***

Only accessories, which have been approved by the manufacturer may be connected to the machine. The use of other accessories will result in the warranty being immediately void.

1.2 MAIN PARTS OF THE RIDING MOWER

The UJ102/UJ102 4x4/UJ110/UJ122 riding mower consists of the following basic sections:



1.2

- (1) Frame with a bumper**
The frame with bumpers serves as a bearing element for most of the main parts of the machine.
- (2) Fairing**
The fairing is a combination of plastic and metal covers which appropriately cover the engine and electrical and mechanical components of the machine. It also includes the lights for day- and night-time lighting.
- (3) Battery and fuse cover**
This cover under the steering wheel enables easy access to the machine's battery and fuses.
- (4) Driver's location**
The comfortable seat enables easy access to all control elements on the machine.
- (5) Grass catcher**
The grass catcher consists of a tubular metal frame, lid, textile sack and a dump lever handle.
- (6) Fuel tank**
Enables easy refilling of fuel and verification of the fuel level.
- (7) Grass ejection chute**
It connects the mowing deck with the grass catcher. The grass passes through it to the grass catcher.
- (8) Mowing deck**
The mowing deck mows and collects the grass. It consists of a cover, main plate and two mowing blades.

1.3 PRODUCT IDENTIFICATION LABEL AND OTHER LABELS WITH SYMBOLS USED ON THE MACHINE











MODEL IDENTIFICATION PLATE (A)

 1.3	1. Machine model
	2. Engine model
	3. Year of production
	4. Weight
	5. Name and address of the manufacturer
	6. Compliance mark of the product
	7. Logo of the manufacturer





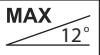

The seller will write down the serial number on the other side of the front page of this manual when handing over the machine.

LABELS ON THE FAIRING UNDER THE SEAT (B) AND (C)

 1.3		Danger		Do not touch during operation		Follow the manual when repairing		Do not leave the machine when driving
		Caution, deflected objects		Read the manual		Do not mow near other people		Do not take on passengers
		Do not drive perpendicular to the slope		Keep unauthorised persons at a safe distance		Maximum working incline		





LABELS AT THE TRAVEL PEDAL (D)

 1.3		Travel in reverse
		Travel forward
		Fast
		Slow



LABELS ON THE LEFT AND RIGHT SIDE OF THE MACHINE (E)

 1.3		Careful Hot surface!		Danger of burns
--	---	----------------------	---	-----------------

LABELS ON THE MOWING DECK (F)

 1.3		Danger		Do not step on
		Rotating tools		Guaranteed acoustic power level according to directive 2000/14/EC



FUEL TANK PLATE (G)

 1.3		Fuel tank capacity
--	---	--------------------

LABEL AT THE BRAKE PEDAL (H):

 1.3		Brake
--	---	-------









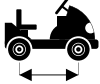

LABEL AT THE DIFFERENTIAL LOCK PEDAL (I)

 1.3		Differential lock engaged		Differential lock disengaged
--	---	---------------------------	---	------------------------------

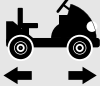
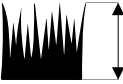

*It is strictly **forbidden** to **remove** or **damage labels and symbols** attached to the mower. In the event of damage or illegibility of the label, please contact the supplier or machine manufacturer and request a replacement.*

1.4 TECHNICAL PARAMETERS

PARAMETER	UNITS	MODEL			
		UJ102	U J 1 0 2 4x4	UJ110	UJ122
 Dimensions (Length x Width x Height)*	[cm]	242 x 106 x 116		210 x 116 x 125 (without the grass catcher)	258 x 127 x 129
 Weight (without fuel, oil and driver)	[kg]	271	330	297 (without the grass catcher)	303
 Wheelbase	[cm]	120			
 Wheel gauge (front / rear)	[cm]	Transmission TT 46 76 / 73		Transmission TT 664 83 / 73	
 Wheel dimensions (front / rear)	["]	16 x 6.50-8 / 20 x 10-8			
 Travel speed (forward / reverse)	[km/h]	9 / 4,5			
 Mowing height	[mm]	25 - 95	35 - 90	25 - 90	
 Mowing coverage (width)	[cm]	102	110	122	
 Volume of the grass catcher	[l]	320 / 380			
 Fuel tank capacity	[l]	13			
 Fuel type	---	Lead-free petrol Natural 95			
 Type of battery (capacity - voltage)	---	12V - 28Ah / 12V - 32Ah			

* Information is only approximate; actual values vary depending on the type of machine and the selected grass catcher.

UJ102

Engine	Revolutions (min ⁻¹)	Declared emission level of acoustic pressure at the place of operation L _{pad} (dB) ČSN EN ISO 5395-1	Guaranteed acoustic power level L _{WAG} (dB) according to directive 2000/14/EC	Declared vibration level (m.s ⁻²) EN ISO 5395-1	
				total vibrations a _{wd}	transferred to the hand - arm a _{hvd}
BS 4155	2700	85 + 4	100	0.55 + 0.28	< 2.5
BS 16 Vanguard	2800	83 + 4	100	< 0.5	< 2.5
BS 18 Vanguard	2800	83 + 4	100	< 0.5	< 2.5
BS 21 Vanguard	2800	85 + 2	100	0.6 + 0.3	< 2.5
BS 23 Vanguard	2800	84 + 4	100	1.6 + 0.6	< 2.5
BS 8240	2800	84 + 2	100	1.0 + 0.4	2.7 + 1.4
BS 4175	2700	85 + 1	100	< 0.5	3.3 + 1.7
BS 7220	2800	84 + 2	100	0.9 + 0.4	6.0 + 2.4
BS 7220 CS	2800	84 + 4	100	0.9 + 0.5	< 2.5
BS 8260 CS	2800	83 + 4	100	1.0 + 0.5	< 2.5
LC2P77F	2700	85 + 4	100	0.8 + 0.4	2.6 + 1.3
LC1P92F	2700	83 + 4	100	0.8 + 0.4	4.14 + 2.1
Kawasaki FS 600V	2700	83 + 1	100	1.3 + 0.5	3.4 + 1.8

UJ110

Engine	Revolutions (min ⁻¹)	Declared emission level of acoustic pressure at the place of operation L _{pad} (dB) ČSN EN ISO 5395-1	Guaranteed acoustic power level L _{WAG} (dB) according to directive 2000/14/EC	Declared vibration level (m.s ⁻²) EN ISO 5395-1	
				total vibrations a _{wd}	transferred to the hand - arm a _{hvd}
BS 8240	2900	85 + 2	100	0.7 + 0.4	<2.5
LC2P77F	2900	83 + 4	100	1.1 + 0.5	<2.5

UJ122

Engine	Revolutions (min ⁻¹)	Declared emission level of acoustic pressure at the place of operation L _{pad} (dB) ČSN EN ISO 5395-1	Guaranteed acoustic power level L _{WAG} (dB) according to directive 2000/14/EC	Declared vibration level (m.s ⁻²) EN ISO 5395-1	
				total vibrations a _{wd}	transferred to the hand - arm a _{hvd}
BS 7220	3000	86 + 1	105	< 2.6 + 1.3	0.59 + 0.3
BS 7220 CS	2800	88 + 4	105	0.8+0.4	< 2.5
BS 8260 CS	2800				
LC2 P77F	3000	87 + 4	105	0.9 + 0.4	<2.5



The values measured according to ČSN EN ISO 5395-1 correspond to values according to ČSN EN 836+A4

Explanations:

Engines		Transmissions	
BS 4155	Briggs&Stratton 15,5HP I/C AVS	TT46	TUFF-TORQ K46
BS 4155	Briggs&Stratton 15,5HP I/C AVS	TT62	TUFF-TORQ K62
BS 16	Briggs&Stratton 16HP VANGUARD V-TWIN	TT664	TUFF-TORQ K664 + KXH 10
BS 4175	Briggs&Stratton 17,5HP INTEK		
BS 18	Briggs&Stratton 18HP VANGUARD V-TWIN		
BS 21	Briggs&Stratton 20HP VANGUARD V-TWIN		
BS 23	Briggs&Stratton 23HP VANGUARD V-TWIN		
BS 191	Briggs&Stratton 19,5HP INTEK		
BS 7220	Briggs&Stratton 22HP INTEK		
BS 8240	Briggs&Stratton 24HP INTEK		
BS 7220	CS Briggs&Stratton Commercial series 22HP		
BS 8260 CS	Briggs&Stratton Commercial series 24HP		
CS	Commercial series		
LC2P77F	LONCIN LC2P77F		
LC1P92F	LONCIN LC1P92F		

2 WORK SAFETY AND HEALTH

Riding mowers model number **UJ102, UJ102 4x4, UJ110** and **UJ122** under the brand name **STARJET** are manufactured according to valid European safety norms. The machine's manufacturer confirms this fact in the **Statement of compliance**, which is included at the end of this user's manual (▣ 10).

If this machine is used properly and according to the user's manual, it is **very safe**.



In the event that work safety is not adhered to and all warnings in this manual are not respected, this riding mower may cut off hands, legs or deflect objects and so may cause serious injury or death to persons, damage or destructions of the machine or one of its parts or accessories.

2.1 SAFETY INSTRUCTIONS

The person primarily responsible for their own safety and the safety of others during the operation of the riding mower is its user. The manufacturer takes no responsibility for the injury of persons or damage to the machine and ecological damage resulting from the machine not being used and operated in accordance with all safety instructions included in this user's manual.

2.1.1 GENERAL SAFETY INSTRUCTIONS

- ! This machine may only be driven by a person over 18 years of age that has read this user's manual. Never allow this machine to be operated or serviced or maintained by persons that are not competent for the respective activity.
- ! The user of the machine is responsible for the safety of persons in the vicinity of the working area of the machine.
- ! It is not permitted to perform any technical modifications to the machine and its accessories without the manufacturer's written consent. Unauthorised modifications may lead to hazardous work safety conditions and void the warranty.
- ! Adhere to all requirements relating to fire safety (▣ 2.4).
- ! Do not remove safety stickers or labels from the machine.
- ! Do not stay in the vicinity of the machine or under it, if it is lifted and is not sufficiently secured against falling or tipping over in the lifted position.
- ! The components of the grass catcher are subject to strain and may suffer damage, the function of the grass catcher may deteriorate and contents may fall out of it. Therefore, regularly perform an inspection according to the recommendations provided in this user's manual.
- ! Always turn off the mowing deck and engine and take the key out of the ignition, when:
 - you are cleaning the machine
 - you are removing accumulated grass from the mowing deck
 - you have driven over a foreign object and it is necessary to check whether the machine has been damaged or it is necessary to remedy the damage
 - the machine is vibrating with unusual force and it is necessary to identify the cause of the vibrations
 - you are repairing the engine or other moving parts (also disconnect cables from the spark plugs)

2.1.2 CLOTHING AND PROTECTIVE AIDS OF THE DRIVER

- ! When operating the machine, always use appropriate work attire. Never wear loose clothing and short pants.
- ! When operating the machine, always wear firm, closed footwear, ideally with non-slip soles. Never operate the machine when wearing sandals or barefoot.
- ! Noise and vibration values at the location of the operator provided in this manual (▣ 1.4) are closely related to the requirements of directives EU 2003/10/ES (exposure to noise) and 2002/44/ES (exposure to vibrations), that regulate the conditions for use of personal protective aids against noise and vibrations and also the reduction of exposure time of the operator by means of appropriate work breaks. **The machine manufacturer recommends always using hearing protection when operating the machine. Not adhering to these instructions may result in permanent health damage!**

2.1.3 BEFORE USING THE MACHINE

- ! Do not use the riding mower if it is damaged or if any of its protective elements are missing. All covers and other protective elements must always be in their place. Therefore, do not remove or put out of operation any of the machine's protective elements. Regularly check that these elements are working correctly.
- ! Do not work with the machine after consuming alcohol, drugs or medication affecting your perception.
- ! Do not work with the machine if you suffer from dizziness, fainting or if you are weakened or distracted in any other way.
- ! Before putting the machine into operation, thoroughly learn about all the control elements and ensure that you can control them in such a way that if necessary you can immediately stop or turn off the engine.
- ! Do not adjust the engine regulator or the engine speed limiter.
- ! Before you start working with the machine, remove from the surface of the area you will be mowing, all stones, pieces of wood, wire, bones, fallen branches and other items, which could be deflected during the mowing process. Always use protective gloves during this.

- ! Remedy all defects before further use. Before starting work, thoroughly check that the belts are tensioned, the blades are sharp and that the area inside the mowing deck is clear.

2.1.4 WHILE OPERATING THE MACHINE

- ! The machine must not be used for work on slopes with an incline greater than **12° (21%)**, and when using the 4x4-drive on slopes with an incline greater than **15° (27%)**.
- ! Transport of other passengers, animals or loads directly on the machine is forbidden. Transport of loads is only permitted on trailers approved by the machine's manufacturer.
- ! Even when leaving the machine for a short time, always remove the key from the ignition.
- ! If you are driving the machine away from the work area where you are mowing, always disengage the mowing deck and lift it to the transport position.
- ! Do not mow near piles of material, holes or banks. The riding mower may suddenly roll over if the wheel goes over the edge of a hole, trench or an edge that may collapse.
- ! When working, avoid mole mounds, concrete supports, tree stumps, garden bed and footpath kerbs, which must not come into contact with the blades and so cause damage to the mowing deck and the machine's mechanism.
- ! In the event of an impact into a rigid object, stop and turn off the mowing deck and engine and inspect the entire machine, particularly the steering mechanism. If necessary perform repairs before starting up the engine again.
- ! Whenever possible avoid using the machine in wet grass. Reduced traction may lead to skidding.
- ! Avoid obstacles (e.g. sudden change in the incline of a slope, trenches, etc.) on which the machine could roll over.
- ! Do not attempt to maintain the stability of the machine by stepping on the ground.
- ! Only use the machine in daylight hours or with good artificial lighting.
- ! Lightning can cause serious injury or death. Do not use the machine when a storm is approaching and lightning flashes can be seen or thunder can be heard, find safe shelter.
- ! Driving the machine on public roads is not permitted.
- ! Do not leave the engine running in closed areas. The exhaust fumes contain substances that are odourless but are fatally poisonous.
- ! Do not put your hands or legs underneath the mowing deck cover. Never put any part of your body near the rotating or moving parts of the machine. Do not attempt to use your hands or other temporary items to stop or slow down moving cutting blades!
- ! Do not start the engine without an exhaust pipe.
- ! Always pay full attention to driving and other activities performed with the machine. The most common causes of loss of control over the machine are for example:
 - Loss of wheel traction.
 - Excessive speed, not adjusting speed to current conditions and terrain properties.
 - Sudden braking where the wheels lock up.
 - Using the machine for purposes for which it was not designed.

2.1.5 AFTER FINISHING WORK WITH THE MACHINE

- ! Always maintain the machine and its accessories clean and in good technical condition.
- ! The rotating blades are sharp and may cause injuries. Whenever handling the blades always use protective gloves or wrap the blades.
- ! Regularly check the nuts and bolts securing the blades so that they are tightened with the appropriate amount of torque (**▣ 6.3.6**).
- ! Pay special attention to lock nuts. After the nut is loosened a second time its locking capability is reduced and therefore it needs to be replaced with a new one.
- ! Regularly inspect all components and if necessary replace those that need to be replaced based on the manufacturer's recommendations.

2.2 SAFETY INSTRUCTIONS FOR WORK ON SLOPES

Slopes are the main cause of accidents, loss of control over the machine or subsequent roll-overs, which may lead to serious injuries or death. Mowing on slopes always requires an increased level of attention. If you are not sure, or it exceeds your ability, do not mow on slopes.

- ! Riding mowers can be used on slopes with a maximum incline up to **12° (21%)** and when 4x4-drive is used on slopes with a maximum incline of **15°(27%)** and only in the direction of the fall line, i.e. upwards or downwards. More information **▣ 5.5.4**.
- ! When changing direction increased care is needed. Do not turn on a slope unless it is absolutely necessary.
- ! Watch out for holes, roots, uneven terrain. Uneven terrain may cause the machine to turn over. High grass may conceal hidden obstacles. Therefore, remove all foreign objects from the area where you wish to mow in advance.
- ! Select such a speed so that you do not need to stop when on a hill.
- ! Be very careful when attaching the grass catcher or making other connections. It may lead to a reduced stability of the machine.
- ! Perform all movements on a slope slowly and smoothly. Do not make sudden changes to speed or direction.

- ! Avoid starting up or stopping on a slope. In the event that the wheels lose traction, turn off the power to the blades and drive slowly down the hill.
- ! Start driving very carefully and slowly when on a slope so that the machine does not "skip". Always reduce the machine's driving speed before a slope, and especially when driving down a hill lower the driving speed to minimum to take advantage of the braking effect of the transmission.

2.3 CHILD SAFETY

If the riding mower operator is not prepared for the presence of children then a tragic accident may happen. The movement of a riding mower attracts the attention of children. Never assume that children will remain in the location where you last saw them.

- ! Do not allow children without supervision in areas where you are mowing grass.
- ! Always be prepared - if children approach you then turn off the machine.
- ! Before and while reversing look behind you and at the ground.
- ! Never transport children, they may fall and seriously injure themselves, or they may dangerously interfere with the riding mower controls. Never allow children to operate the machine.
- ! Pay increased attention in places with limited visibility (near trees, bushes, walls, etc.).

2.4 FIRE SAFETY

When reversing the riding mower it is necessary to adhere to fundamentals and regulations for work safety and fire protection relating to work with this type of machine.

- ! Regularly remove flammable substances (dry grass, leaves, etc.) from the area around the exhaust, engine, battery and anywhere, where they could come into contact with petrol or oil and subsequently catch on fire and so result in a fire on the machine.
- ! Allow the riding mower engine to cool down before parking it in an enclosed location.
- ! Pay increased attention when working with petrol, oil and other flammable substances. These are very flammable substances, the fumes of which are explosive. Do not smoke during this work. Never unscrew the petrol tank cap and refill with petrol while the engine is running, if the engine is hot or if the machine is in a closed location.
- ! Check the petrol lines before using and do not fill the petrol all the way up to the bottleneck of the tank. The heat generated by the engine, sun and the expansion of the fuel may lead to the petrol overflowing and a subsequent fire. For storing flammable substances use containers designed for this purpose. Never store a canister with petrol or the machine inside a building near any source of heat. Pay increased attention when working with the battery. The gas inside the battery is highly explosive, therefore do not smoke in the vicinity of the battery and do not use an open flame so as to avoid serious injuries.

3 PREPARATION FOR PUTTING INTO OPERATION

3.1 UNPACKING AND INSPECTING THE CONTENTS

The riding mower is supplied wooden crate cover. For transportation reasons some machine assemblies are disassembled at the production plant and it is necessary to install them before putting the machine into operation. The unpacking and preparation for operation is performed by the seller within the scope of the pre-sale service.



Inspect immediately after delivery that the packed machine has not been damaged. In the event of damage inform the carrier. If the complaint is not lodged in time, no potential demands can be claimed.

Check that the machine model is the same as you ordered. In the event of an irregularity do not unpack the machine and immediately report this discrepancy to the supplier.

In the packaging you will find:



- (1) Crate cover
- (2) Ramps (attention – these are not included!)
- (3) Steering wheel
- (4) Seat
- (5) Documentation (packed parts list, user's manual for the riding mower, user's manual for the engine, user's manual for the battery, service log book)
- (6) The grass catcher (is partially disassembled in a cardboard box, with a hitch and joining material).

UNPACKING

1. Using a suitable tool (e.g. crowbar or hammer, etc.) remove the crating (1), take out all the individually packed assemblies and remove all reinforcing elements and packaging materials.
2. Visually inspect the machine for damage that may have occurred during transport. Also unpack all individually packed assemblies and inspect them. In the event of any type of damage, immediately contact the supplier and do not continue with the installation of the machine.
3. Prepare suitable ramps (📷 3.1 position 2) to drive the machine from the pallet. If you do not use ramps there is a **danger of damaging** parts of the machine.
4. Lift the mowing deck into the transport position by pulling the lever to the highest position (📷 4.2). If you do not lift the mowing deck, there is a risk of **seriously damaging** it.

3.2 DISPOSAL OF PACKAGING MATERIALS



After unpacking everything, ensure that the packaging material is properly disposed of or recycled. The disposal must conform to relevant waste disposal laws valid in the user's country.



Disposal may be performed by a specialised company.

3.3 ASSEMBLY OF THE SEPARATELY PACKED ASSEMBLIES



Due to the technical nature of this task, the machine is prepared for operation by the vendor of your riding mower (according to the following instructions).



Before starting the installation, remove all covering protective materials, locate the riding mower on an even surface and align the front wheels to face forward.

3.3.1 SEAT, STEERING WHEEL AND BATTERY



3.3.1a

a) Attach the seat to the tilting console:

- ▶ Tilt out the seat console (1) by approximately 90° upwards.
- ▶ Into the holes in the small plate (2), insert screws (3) and put the plate from the underside of the console against the left groove.
- ▶ From the top side of the console, slide the large plate (4) on to the screws (3).
- ▶ Put the seat up against the console and attach it using screws (3). Tighten the screws only lightly, the seat must remain mobile at this time.



3.3.1b

b) Install the seat sliding mechanism:

- ▶ Slide the seat positioning mechanism (5) into the edge of the inner opening of the console.
- ▶ From the underside of the console, put the plate (6) against the mechanism and insert screws (7) into its holes. Tighten them lightly.
- ▶ Adjust the position of the seat and tighten the screws (3) and (7).
- ▶ Tilt the seat together with the console down to the working position and using the sliding mechanism lever, set the appropriate seat position for your body size.



3.3.1c

c) Connect the cable of the safety switch:

- ▶ Tilt out the seat with the console.
- ▶ Insert the sensor into the hole in the bottom side of the seat and secure it in place by turning it clockwise. If the electric cable is not connected to the connectors of the switch, connect them.



3.3.1d

d) Install the steering wheel:

Option without a tilting steering wheel:

- ▶ Seat the steering wheel on to the shaft (1) and turn it so that the holes in the steering wheel and the shaft align.
- ▶ The steering wheel has two height positions, A and B, select the appropriate height for your body size. Then insert the supplied pin (2) into the hole and knock it in using a hammer.

Option with a tilting steering wheel:

- ▶ Remove the nut (2) and washer (3) from the steering wheel rod (1).
- ▶ Lubricate the steering wheel rod using ordinary grease.
- ▶ Slide the steering wheel on to the rod, slide on the washer and secure in place using a nut.
- ▶ Take the cap with the Seco logo (4) out of the bag with the operating manual and tap it on to the steering wheel using the palm of your hand.

If your machine is equipped with a seat with armrests, install the armrests according to the user's manual of the seat manufacturer. The manual is supplied together with the other documentation that came with the machine.



3.3.1e

e) Connect the battery:

- ▶ Loosen the bolts on the pole terminals of the battery.
- ▶ Place the **red wire** on the (+) pole of the battery and secure in place with the bolt.
- ▶ Place the **brown wire** on the (-) pole of the battery and secure in place with the bolt.



- Connecting the wires in opposite to that described above will damage the machine.
- When disconnecting the battery, always disconnect the negative (-) pole of the battery first.
- When putting the battery into operation and when performing maintenance on it, proceed according to the instructions in the user's manual for the battery. Also follow all safety instructions contained therein.



The battery is located in the compartment under the steering wheel.

In exceptional cases, it is possible that for transportation reasons, the bumper bar of the machine is released and slides back towards the seat. In such a case, proceed as follows:



3.3.1e

f) Fit the bumper bar in the correct position:

- ▶ Open the hood.
- ▶ Slide the bumper bar consoles away from the seat – the correct position is clearly marked on the frame.
- ▶ Properly tighten the bolts of the consoles on both sides of the machine and close the hood.

3.3.2 GRASS CATCHER

The grass catcher is supplied packed in a separate box. For transportation reasons some of its parts are demounted and they first need to be assembled. The following chapters provide a rough indication of their assembly.

NECESSARY TOOLS

For the assembly of the grass catcher, prepare the following tools:

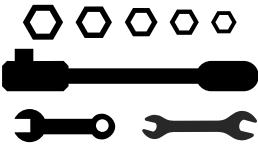
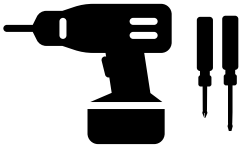
		
<p>▶ A knife for removing packaging materials</p>	<p>▶ A set of socket wrenches with hex heads and hex wrenches</p>	<p>▶ Phillips screwdrivers or a handheld electric screwdriver</p>

UNPACKING

Remove packaging materials. First take out the lid, frame and sack and then the wrapped individual parts. Unpack these parts and arrange them clearly in a suitable place.

INCLUDED CONTENTS

- 

3.3.2a

 - (1) Lid with top frame
 - (2) Sack
 - (3) Grass catcher hitches
 - (4) Dump lever handle
 - (5) Front tube
 - (6) Slanting tube
 - (7) Lower braces
 - (8) Lower hitch (for trailer)
 - (9) Lid handle
 - (10) Contact spring of full grass catcher sensor
 - (11) Fastening bolts, nuts and washers
 - (12) Protective shield



A part of the grass catcher package are also spare break pins for the cutting blades (4 pcs). Keep these pins for future use.



GRASS CATCHER - DESCRIPTION OF THE MAIN PARTS (TERMINOLOGY)











Positions correspond to the numbers in illustration 3.3.2a.

- 



3.3.2b

 - (1) Lid
 - (2) Sack
 - (4) Dump lever handle
 - (5) Front tube
 - (6) Slanting tube
 - (7) Lower braces (under the floor of the sack)
 - (9) Top Handle
 - (10) Contact spring of full grass catcher sensor

INSTALLATION OF THE GRASS CATCHER

-  3.3.2c ▶ Screw the grass catcher hinges (1) on to the rear plate. For this purpose use the installation markings on the plate indicating the correct position of the hitches.
- ▶ Only screw on the lower hitch (2) if you will be using a trailer (optional equipment).
-  3.3.2d ▶ Screw the front tube under the lid of the top frame.
-  3.3.2e ▶ Attach the contact spring for the full grass catcher sensor on the left side of the top frame plate.
-  3.3.2f ▶ Screw in the slanting tube into the grass catcher. For a grass catcher with a capacity of **320 l** use the holes **closer** to the front tube; for the grass catcher with a capacity of **380 l** use the holes **farther away** from the front tube.
-  3.3.2g ▶ Tilt the grass catcher by 90° and from the bottom side screw on the lower braces. Attach one side of the braces to the front tube and the second side to the slanting tube. For the **320 l** grass catcher use two braces, for the **380 l** grass catcher use three braces.
-  3.3.2h ▶ Pull the rubber edges of the sack over the front tube.
-  3.3.2i ▶ Insert the protective shield (2) between the grass catcher lid and the brace (1). Put the top handle (3) on from above and screw it on to the lid using two screws inserted from the underside into the grooves of the brace.
-  3.3.2j ▶ Insert the dump lever handle into the hole in the grass catcher lid.
- ▶ Into the holes in the bottom end of the lever, screw in a self-tapping bolt from the outside.

ADJUSTMENT OF THE GRASS CATCHER POSITION AFTER INSTALLATION

-  3.3.2k ▶ Hang the grass catcher on the hitches (1) on the rear plate of the machine.
- ▶ Check that the grass catcher and the mudguards align. The arrow tips stamped on the lid of the grass catcher and the machine's fairing must point to each other while the distance between the grass catcher and the grass catcher plate must be no greater than 3 mm.
-  3.3.2l ▶ If the grass catcher does not align, it means that the hitches (1) are not in the correct position.
- ▶ Remove the grass catcher and adjust the position of the hitches relative to the direction that it did not align with the machine:
- loosen screws (A) to move the hitches up and down
 - loosen screws (B) to move the hitches forwards and backwards
- ▶ After adjusting the position, tighten the screws and again hang the grass catcher and check that it is in the correct position.
- ▶ Also check the position of the contact spring of the full grass catcher sensor (10) – the spring must be touching the switch (C), otherwise the mowing deck will not function.

3.4 CHECKS PRIOR TO STARTING UP

3.4.1 CHECKING THE MOTOR OIL

The tractor must be in a horizontal position before the oil level can be checked. The oil cap is accessible after tilting open the hood. Screw out the oil dipstick, wipe it dry, reinsert it and screw in. Then again screw it out and take the oil level reading.



Oil level dipstick:
(1) - (ADD) low oil level
(2) - (FULL) maximum oil level

The oil level must be between the two marks on the dipstick. If it is not, fill up with motor oil so that it reaches the "FULL" mark. The motor oil type is indicated in the user's manual of the engine.



The oil level must be checked before every work session.

3.4.2 CHECKING THE BATTERY

Check the battery charge level according to the user's manual of the battery. Respect all the manufacturer's instructions especially when checking and charging the battery.

3.4.3 FILLING THE FUEL TANK WITH FUEL

For safety reasons the riding mower is transported without fuel and before the first start up it is necessary to fill it up. Depending on the design of the machine the fuel tank is located either under the front hood or in the left mudguard and has a fuel capacity of 14 litres.



Use only petrol with the octane number specified in the user's manual of the engine. Defects caused by the use of incorrect fuel are not covered by the warranty!

Only fill the fuel tank with the engine turned off and when the engine is cold. Fill the fuel tank in a well ventilated location.

When handling fuel, do not eat, smoke or use an open flame.

For filling use a funnel designed for refilling fuel.

Respect the maximum permitted fuel tank level, i.e. the fuel level is in the lower level of the filler. Never fill up the fuel tank above this maximum level.

Ensure that fuel is not spilled when refilling. Spilled fuel can very easily catch on fire. If fuel does spill, thoroughly wipe dry. Store fuels out of the reach of children.

Procedure for filling up:

- ▶ Open the fuel tank lid. Open it slowly because there may be overpressure in the fuel tank caused by petrol vapours.
- ▶ Insert a funnel into the fuel tank opening and start to pour the fuel from the canister. The fuel level must under no condition be above the bottom level of the filler.
- ▶ After filling up the fuel tank always wipe dry the area around the fuel tank opening as well as the fuel tank opening itself. It is good to check the condition of the fuel lines.

It is recommended to regularly also clean out the actual fuel tank because impurities found in the fuel may cause an engine malfunction.

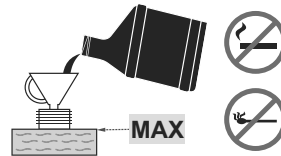

3.4.4 CHECKING THE AIR PRESSURE IN THE TYRES

Before putting the machine into operation, check the air pressure in the tyres.

The air pressure in the front and rear tyres must be in the range 80 - 120 kPa.

The difference between the individual tyres may be ± 10 kPa.



Do not exceed the maximum pressure marked on the tyres that are being used.

3.4.5 CHECKING THE OIL LEVEL IN THE HYDRAULIC CIRCUIT (ONLY ON MACHINE UJ102 4x4)



3.4.5

The machine UJ102 4x4 is supplied with a bled hydraulic circuit and with an equalisation tank with the prescribed amount of oil. The oil level in the tank may decline during transport. The equalisation tank is located under the hood at the steering column

- ▶ Check that the oil level is between the two marks on the equalisation tank, if necessary fill up with the necessary amount of the prescribed oil. (📷 6.3.16).

Wipe clean the area around the tank opening and the tank opening itself. Also regularly clean the entire tank, because any dirt in the oil reduces the lifespan of the oil filter and may possibly cause a malfunction.

3.4.6 BLEEDING AIR FROM THE HYDRAULIC CIRCUIT (ONLY ON MACHINE UJ102 4x4)

The hydraulic system is fully bled during the first couple of hours of driving the machine – we recommend that you "run the machine in" with a mild load for 1 to 2 hours. In the event that during the initial "run in" the character of the hydrophone sound changes, then the front axle may be aerated. Air may be bled by loosening the plug on the left and right side of the front axle. When oil starts to flow continuously, retighten the plug.

3.4.7 CHECKING THE TIGHTNESS OF THE HYDRAULIC CIRCUIT (ONLY ON MACHINE UJ102 4x4)

Visually check the hydraulic circuit for oil leaks, namely the locations where fittings are connected to the transmissions. If you discover any leaks, inform your service centre.

4 OPERATING THE MACHINE

4.1 LOCATION OF THE MAIN CONTROL ELEMENTS AND INDICATORS



4.1a

- (1) Throttle lever
- (2) Information panel (optional accessory)
- (3) 12V socket (optional accessory)
- (4) AUT/MAN switch - control of the function of mowing when the grass catcher is full (optional accessory)
- (5) Deactivation of the mowing deck disengagement for reversing
- (6) Mowing deck engagement switch
- (7) Main power switch
- (8) Buzzer
- (9) Parking brake
- (10) Cruise control (optional accessory)
- (11) Choke
- (12) Brake pedal and parking brake indicator light
- (13) Differential lock pedal
- (14) Brake pedal
- (15) Reverse drive pedal
- (16) Forward drive pedal
- (17) Mulching flap lever
- (18) Mowing deck elevation adjustment lever
- (19) Mowing deck position lock lever
- (20) Grass catcher dump lever handle
- (21) Bypass lever for the K62 transmission
- (22) Bypass lever for the K46 transmission
- (23) Full grass catcher flap
- (24) Spring for retaining the grass catcher in position when travelling in terrain
- (25) Full grass catcher spring sensor

4.2 DESCRIPTION AND FUNCTIONS OF THE CONTROL ELEMENTS



The shown locations of control elements may differ from their actual locations depending on the selected configuration of the machine.

(1) THROTTLE LEVER

Serves to regulate the engine speed. It has the following three positions:



CHOKE* Starting a cold engine



MAX Maximum engine speed



MIN Minimum engine speed (idle)

* Only on machines with a BS15, BS17, KO15, TE17 and HO16 engines

(2) INFORMATION PANEL (optional accessory)

The information panel contains indicator lights, that serve to signal the status of the machine's basic functions.



Indicator light for the presence and full level of the grass catcher

Is lit: the grass catcher is not mounted on the machine
Is flashing: the grass catcher is full of grass



Motor oil pressure

When oil pressure in the engine falls, the indicator light is lit red



Park brake and driving brake

When the brake pedal is pushed or the hand brake engaged, the indicator light is lit red



Charging the battery*

The colour of the indicator light changes depending on the battery voltage. It can have the following states:

- permanently lit green = battery is OK (12.6 - 14 V) and is recharging correctly
- quickly flashing red = low battery voltage (below 12.6 V)*
- slowly flashing blue colour is lit = battery voltage is over 14V - if it remains lit for a long time while the machine is in operation, check the motor's recharging system

* Check the motor's recharging system

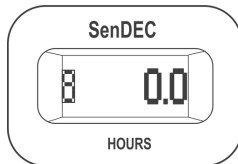

Counter of motor hours**

Displays the number of motor hours.



* In the event that after starting the engine and running the machine at maximum rpm without the mowing deck engaged and the lights turned on, and after approximately 1 minute of operation the colour of the indicator light does not change from red to green, possibly blue, then this indicates a malfunction of the recharging circuit and it is necessary to seek out a professional service centre.

** Tampering with the counter will void the warranty – the motor hours connection is equipped with a tamper seal. Immediately contact your service centre if the motor hours counter malfunctions.

(3) 12V SOCKET (optional accessory)

The 12V socket is located on the right side of the cover under the steering wheel.



The socket can, for example, be used for the following tasks:

- connecting/recharging a mobile telephone
- connecting a portable flashlight

The socket cannot be used for recharging the battery!

(4) SWITCH FOR CONTROLLING THE FUNCTION OF MOWING WHEN THE GRASS CATCHER IS FULL (optional accessory)

The AUT/MAN switch serves to activate and deactivate the control of the mowing function (mowing deck) when the grass catcher is full.

In the **MAN** position, mowing is activated permanently and when the grass catcher is full, grass clippings may accumulate in the ejection chute. For this reason this position is intended only for short term use to complete the mowing of very small remaining areas.



If the machine is equipped with an acoustic indicator (buzzer), then it is automatically activated when the basket is full.

In the **AUT** position, the mowing function is automatically deactivated when the grass catcher is full.

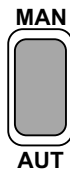

Position	Grass catcher is full	Mowing deck
AUT	NO	ENGAGED
AUT	YES	DISENGAGED
MAN	NO	ENGAGED
MAN	YES	ENGAGED

(5) DEACTIVATION OF THE MOWING DECK DISENGAGEMENT FOR REVERSING

Switch **R** serves to disengage the automatic mowing deck disengagement function when reversing (5.5.1).

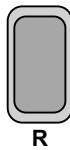

The switch needs to be pressed when the mowing deck has already been automatically disengaged but the blades have not yet stopped rotating (approx. 4 seconds) or when the mowing deck is started immediately before the reverse travel pedal is stepped on. Then with every subsequent change in the travel direction from reverse to forward, the disengagement of the mowing deck is again reactivated.

(6) MOWING DECK ENGAGEMENT SWITCH

Pushing the engagement switch to position 1 engages the mowing deck. Pushing it to position 0 disengages the mowing deck.



1

ENGAGED

Engagement of the mowing deck / the mowing deck is engaged

0

DISENGAGED

Disengagement of the mowing deck / the mowing deck is disengaged

(7) MAIN POWER SWITCH

Serves to start up / shut off the engine. It has the following 4 positions:

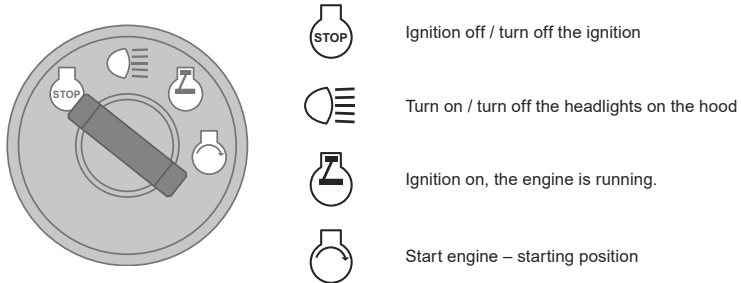

(8) BUZZER



The buzzer makes a sound signal when the grass catcher is full



After the sound signal indicating a full grass catcher, the mowing deck is not disengaged!

(9) PARKING BRAKE LEVER



The parking brake has two positions. In the **pushed in** position the brake is not engaged, after **pulling it up** while stepping down on brake pedal the parking brake is engaged (will brake).

Stepping on the brake pedal will disengage the parking brake and the lever will automatically be released and shift to the pushed in position.



If the lever is in the braking position, never push it down by hand. Always step on the brake pedal

(10) CRUISE CONTROL

Cruise control is only used when travelling in a long straight line. Before any change in direction it is necessary to deactivate the cruise control.

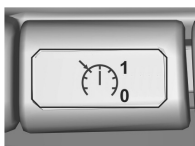

Cruise control is active only when the ignition is turned on.

Engaging cruise control:

1. Set the speed by stepping on the forward travel pedal.
2. Pull out the cruise control upwards.
3. Take your foot off the forward travel pedal

Disengaging cruise control:

Step on the brake pedal or the forward travel pedal.

(11) CHOKE

Enables the starting of a cold engine.

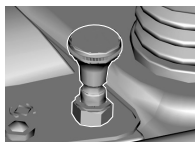

Machines with 2V (V TWIN) engines are equipped with a separate choke, with the exception of motors with an electronic choke.

(12) BRAKE PEDAL AND PARKING BRAKE INDICATOR LIGHT

The indicator light serves to signal that the brake is being applied and that the parking brake is engaged.

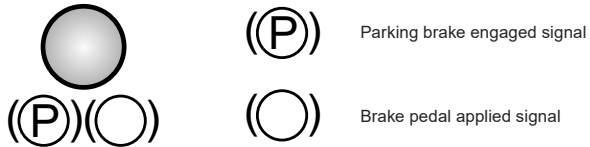

(13) DIFFERENTIAL LOCK PEDAL

The pedal is used only if necessary and only when driving directly forward.



When the pedal is pushed down the lock is engaged.

When the pedal is released the lock is automatically disengaged.



Never use the differential lock when changing travel direction. Otherwise there is a risk of serious damage to the transmission!

(14) BRAKE PEDAL

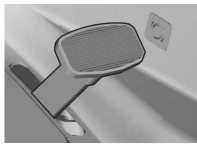

Stepping on the brake pedal will break the riding mower.

The pedal is also used when starting the machine – **it is only possible to start up with the brake pedal applied.**

(15) REVERSE TRAVEL PEDAL

The pedal controls the power going to the wheels and regulates the speed of the machine **backwards**.

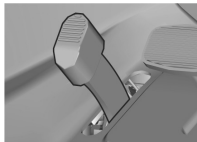

The more the pedal is pushed towards the floor, the faster the machine will be and vice versa.

When the pedal is released it will automatically return to the neutral position and the machine will stop.

More information 5.5.



Changing the travel direction forwards / reverse is only possible after stopping the machine!

(16) FORWARD TRAVEL PEDAL

The pedal controls the power going to the wheels and regulates the speed of the machine **forward**.

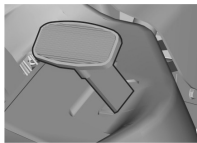

The more the pedal is pushed towards the floor, the faster the machine will be and vice versa.

When the pedal is released it will automatically return to the neutral position and the machine will stop.

More information 5.5.



Changing the travel direction forwards / reverse is only possible after stopping the machine!

(17) MULCHING FLAP LEVER

The lever has two functions:

- 1) **Grass collection** – grass clippings are collected in the grass catcher
- 2) **Mulching** – grass clippings are spread out under the lawnmower



Prior to shifting the lever from the grass collection position to the mulching position (down), first stop the machine and allow the mowing deck to run approximately 20 seconds without the mowing function so that remaining grass clippings are blown out the ejection chute. Only then shift the lever to the mulching position and start travelling forward. Not adhering to this procedure may cause the incorrect function of the flap and the clogging of the ejection chute.



4.1b

Setting the lever to position **1** (closer to the front wheels) opens up the mulching flap and **grass is collected in the grass catcher**.
Setting the lever to position **2** (closer to the rear wheels) closes the mulching flap and **grass is spread out under the lawnmower**.



To ensure the correct function of the mulching flap, it is necessary to thoroughly clean out grass clippings and dirt from the mowing deck and the ejection chute at the end of the mowing session.

(18) MOWING DECK ELEVATION ADJUSTMENT LEVER

The lever serves to set the elevation height of the mowing deck from the ground.

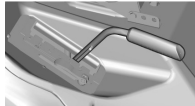

The lever has **7** work positions, which correspond to a mowing height of **3 to 9.5 cm**.

The higher the number of the lever position, the higher vegetation height remains after mowing.



When travelling without mowing, the lever must be set to position 7.

(19) MOWING DECK POSITION LOCK LEVER

The lever serves to lock the position of the mowing deck.



The lever can be used for the first four mowing deck positions. First tilt out the lock lever upwards, then set the mowing deck lever to the appropriate position and lock this position by tilting the lock lever downwards.

(20) GRASS CATCHER DUMP LEVER HANDLE

The lever serves to empty the grass catcher.

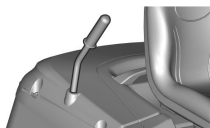

More information  **5.6**.

(21) AND (22) BY-PASS LEVER – FREE MOVEMENT OF THE REAR WHEELS

The by-pass lever serves to disengage the transmission for the rear wheel drive and is used to push or pull the machine without using the engine. Depending on the type of transmission used, it is located either **behind** the rear left wheel or **in front of** the rear left wheel. It has the following two positions:

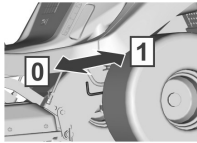

Position	Rear wheel drive	Use
[0]	DISENGAGED	When pushing the machine, the engine is still
[1]	ENGAGED	When driving, the engine is running



ATTENTION! The UJ102 4x4 machine **does not enable**, for construction reasons, **the disconnection of the front axle drive** – the hydraulic system is not equipped with a bypass valve. This significantly limits the option of moving the machine when the engine is not running. During such movement the front axle is significantly overloaded and may be damaged. In the event that it is necessary to move the machine with the engine turned off, **always push the machine with the front axle lightened**. The by-pass lever on this machine is primarily used to bleed the hydrostatic system. Due to the high demands on equipment, have this procedure performed by a specialised service centre. The machine must not be used (gear shifted into drive) if the bypass lever is in the disengaged position – **there is a danger of damage to the transmissions!**

(23) FULL GRASS CATCHER FLAP

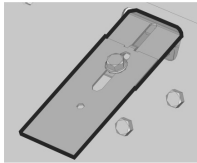

Indicates that the grass catcher is full.

(24) SPRING FOR RETAINING THE GRASS CATCHER IN POSITION WHEN TRAVELLING IN TERRAIN

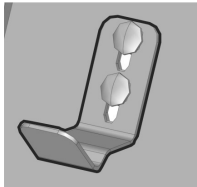

Retains the grass catcher in position when travelling across uneven terrain.

(25) FULL GRASS CATCHER SPRING SENSOR

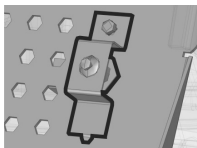

Engages the full grass catcher spring.

5 OPERATION AND HANDLING OF THE MACHINE

Information which it is good to know before the riding mower is first turned on:



- ▶ The riding mower is equipped with safety contacts, which are engaged by:
 - a switch located under the seat
 - a switch on an attached grass catcher or deflector
 - a full grass catcher switch
 - a brake pedal switch
- ▶ The motor will automatically shut off when the driver leaves the seat and the machine is not secured using the parking brake.
- ▶ The engine can only be started when the mowing deck is turned off and the grass catcher is attached, or a deflector which during mulching prevents grass clippings from entering the exhaust chute that leads to the grass catcher is attached and the brake pedal is applied.

5.1 CHECKS PRIOR TO STARTING UP THE MACHINE

Before starting up the riding mower check the following:

- ▶ Oil level in the engine (▣ 3.4.1)
- ▶ Battery charge level (▣ 3.4.2)
- ▶ Fuel level (▣ 3.4.3)
- ▶ Air pressure in the tyres (▣ 3.4.4)
- ▶ That the bypass lever is in position "1"

5.2 STARTING UP THE ENGINE

The machine is equipped with a function that prevents the engine from starting if the following safety conditions are not met:

- ▶ The drive of the mowing deck is disengaged
- ▶ The travel pedal is not pushed down
- ▶ The driver is sitting on the seat of the machine
- ▶ The brake pedal is pushed down or the brake is engaged in the parking position

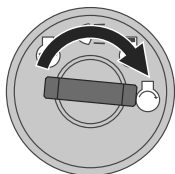

————— OK ☒

----- NO OK ☒

Meeting these conditions at the instant the engine is being started is indicated by the red brake pedal and parking pedal light being **permanently lit** (●)(○).

The red signal light also works as a battery status signal!

If the red signal light starts to flash even though you have not stepped on the brake pedal and have turned the key to "ignition OFF" position, it means the battery charge is low. If the signal light flashes while the engine is running, the battery charging system is not working properly. In that case, contact an authorized service facility as soon as possible.

Not meeting these conditions at the instant the engine is being started is indicated by the red brake pedal and parking pedal light being **intermittently lit (flashing)** (●)(○).

After meeting the described conditions, start the engine as follows:

- 1) Push down the brake pedal.
- 2) Set the mowing deck elevation adjustment lever to position "7".
- 3) Set the throttle lever as follows:
 - On machines with a two-cylinder engine to position "**MAX**"
 - On machines with a single-cylinder engine to position "**CHOKE**"
- 4) Pull out the choke (*only on machines equipped with an independent choke*)
- 5) Turn the key to position "Ignition on" and wait **at least 1 second**. During this time, diagnostics of the machine's electronic system are performed. Then turn the key to position "**Start engine**" and the engine will start. After starting, release the key, the key will automatically return to the position "Ignition on".



As soon as the engine starts up, release the ignition key. **The duration of starting up must not exceed 10 seconds, otherwise there is danger of damage to the switch!** Never use fixed external starters to start the machine. This could damage the electrical wiring. It is possible to connect a higher capacity 12V battery.

- 6) Push in the choke (only on machines with a two-cylinder engine).
- 7) Slowly move the throttle lever to position "MIN".



Allow the engine to run several minutes before turning on the mowing deck.



Never leave a started engine running in a closed or poorly ventilated area. Exhaust fumes contain gases that are harmful to your health. Keep your hands, legs and clothing **away from** moving parts and the exhaust.

5.2.1 EMERGENCY TRAVEL SYSTEM

The machine is equipped with a special emergency travel system that makes it possible to start the engine in an emergency and drive the machine back in the event of some kind of malfunction of the machine's electrical system that prevents the machine from being started after meeting all the starting conditions, see above.

Procedure for activating the emergency travel system:

- ▶ sit on the seat
- ▶ push down the brake pedal
- ▶ set the key in the switch box to position "ignition on" (electrical circuits connected)
- ▶ Press the R button 5 times

Subsequently, it is possible to start the machine and to drive to a location for transport to a service centre. It is not possible to engage the mowing deck when in the emergency travel mode!

5.3 TURNING OFF THE ENGINE

- a) Move the throttle lever to position "MIN".
- b) If the mowing deck is activated, deactivate it by pushing down the switch.
- c) Turn off the engine by moving the key to position "STOP" and take the key out of the ignition.



If the engine is overheated, allow it to run for a while at minimum speed.



Never stop the engine by merely getting off the seat, while leaving the key in the ignition in the position "ON" as this may result in an electrical defect.

Always turn the key to the "OFF" position and remove it from the ignition. This will prevent an undesirable start up of the machine by an unauthorised person or children.

Before turning off the ignition, lower the engine speed to slow for the event of self-ignition. Not following this instruction may result in damage to the engine and exhaust.

Never disconnect the battery cables while the engine is running! This could damage the engine regulator.

5.3.1 LEAVING THE MACHINE WHILE THE ENGINE IS RUNNING

If you want or need to leave the machine for a while (e.g. in order to remove obstacles, etc.) and you intend to then continue mowing, it is possible to **get off and leave the engine running**. This saves the machine's battery.

Conditions for getting off the machine with the engine running:

- ▶ the mowing deck is disengaged
- ▶ the throttle control lever is in position "MIN"
- ▶ the gear is in neutral and the hand brake is activated (the brake indicator light is on)

5.4 ENGAGING AND DISENGAGING THE MOWING DECK

5.4.1 ENGAGING THE MOWING DECK

- ▶ Move the throttle lever to position "MAX".
- ▶ Using the mowing deck elevation adjustment lever set the position of the mowing deck and thereby the mowing height.
- ▶ Set the mowing deck activation switch to position "ACTIVATED".



Conditions for engaging the mowing deck:

- the driver is sitting in the seat of the machine
- the grass catcher, or the deflector or the exhaust chute cover is installed
- the AUT/MAN switch (optional accessory) is in position "AUT" and the grass catcher is empty
- the AUT/MAN switch (optional accessory) is in position "MAN".

5.4.2 DISENGAGING THE MOWING DECK

- ▶ Disengage the mowing deck by pushing down the engagement switch.



If the driver leaves the seat, the engine will automatically shut down and thereby the rotation of the mowing blades also.

However, never turn off the mowing deck by simply leaving the seat. If you do not move the key in the ignition from the position "ON" to position "STOP", then a part of the electrical installation will still be live and this may result in it being damaged. Also the motor hours counter remains activated.

5.4.3 SETTING THE ELEVATION OF THE MOWING DECK FOR MOWING

- ▶ If you wish to set the mowing deck **higher off the ground**, move the mowing deck elevation adjustment lever **upwards**.

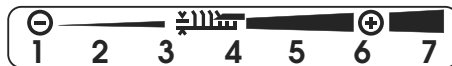

- ▶ If you wish to set the mowing deck **closer to the ground**, move the mowing deck elevation adjustment lever **downwards**.



Position "1" is used to copy the unevenness of the terrain. Do not use this height permanently as this could lead to increased wear of parts on the mowing deck.

The mowing deck is fitted with four travel wheels, which in the event of uneven terrain lift the frame with the mowing deck and so protect the mowing blades against damage.

5.4.4 ADJUSTMENT OF THE CONTROL FORCE OF THE MOWING DECK ELEVATION ADJUSTMENT LEVER



5.4.4

If you need to expend a great deal of physical strength to move the mowing deck elevation adjustment lever from position to position then loosen the tension of the lever mechanism spring. The spring is located on the right side of the machine and its correct length is **93 mm** for **UJ102**, **115 mm** for **UJ110** a **110 mm** for **UJ122**. During this, the mowing deck elevation adjustment lever must be in position 1. Use an appropriate spanner to loosen the nut and test whether the tension suits you.

If shifting the lever is too easy, tension the spring.

5.4.5 BALANCING THE MOWING DECK

To achieve the best mowing results, the cutting deck must be correctly vertically set. The adjustment procedure is described in chapter "6.3.7 MOWING DECK - CHECKING AND BALANCING" of this manual.

5.5 DRIVING THE MACHINE

General warnings before driving:

- ▶ Make sure that the **parking brake is disengaged**. The parking brake lever must not stay in the extended position – the indicator light is lit (☐ 4.2). Stepping down on the operating brake automatically disengages the parking brake. In the event that the travel pedal is stepped on when the parking brake is engaged and the brake indicator is lit, the motor will stop immediately. This also applies while travelling, when the travel and brake pedals are stepped on simultaneously. **In this way, the hydraulic transmission is protected against damage!**
- ▶ The by-pass lever must be set to position "1", i.e. **by-pass** of the travel **must be activated**.
- ▶ When travelling to the mowing location, **the mowing deck must be disengaged and elevated to the highest position**, i.e. the mowing deck elevation adjustment lever is in position "7".
- ▶ **When travelling over obstacles higher than 8 cm** (kerbs, etc.) it is necessary to use **ramps** to avoid damaging the mowing deck and the gear box.
- ▶ **Avoid hard impacts** of the front wheels **against rigid obstacles**, this may result in damage to the front axle, particularly when the machine is travelling at a high speed.

5.5.1 TRAVELLING FORWARD / REVERSING

- ▶ Slowly move the throttle lever to position "MIN". This will lower the engine speed.

- ▶ Slowly step on the drive pedal depending on the desired direction of travel (forward or reverse).



Caution - risk of injury if the pedal is pushed down quickly!



- **Changing the direction of travel forward-reverse is possible only after stopping the machine.** If the machine is not still, there is a danger of damaging the transmission.
- **Never use the travel pedal and the brake pedal at the same time - this may result in a malfunction of the transmission.**

The system is equipped with an **automatic mowing deck disengagement for reversing** function at a speed higher than 0.3 m/s (approx. 1 km/hour).

In the event of intentional and controlled reversing with the mowing deck engaged, it is possible to disengage this safety function by pressing the **R** button located next to the steering wheel (▣ 4.2 (5)). Then with every subsequent change in the travel direction from reverse to forward, the disengagement of the mowing deck is reactivated.



When using the disengagement of this function with the R button, pay exceptional attention to the area behind the machine when reversing.

5.5.2 STOPPING TRAVEL

The forward/reverse travel of the machine is stopped by **gradually taking your foot off the travel pedal** and subsequently **stepping on the brake pedal**.



In the event that cruise control is engaged and the brake pedal is stepped on, it automatically moves to the neutral position. The braking distance is shorter than 2 m.

5.5.3 TRAVELLING SPEED AND MOWING GRASS

- ▶ It generally applies that **the wetter, higher and more dense the grass is, the lower the travelling speed** that should be used. When the machine is travelling at high speed or when under large load, the rotation speed of the blades is reduced, the quality of the cut is worse and the ejection chute may become clogged. Under such conditions always set the engine to maximum power.
- ▶ If the **grass is very high**, it is necessary to **mow it several times**. First mow at maximum elevation and with narrower mowing coverage width if necessary. The second run can then proceed at the required mowing height.
- ▶ In the event that the 110 cm mowing deck is used for mulching, it is necessary to **very carefully adjust the speed** to the height of the mulched vegetation respecting the significant load that this can place on the engine in this mode! The higher the grass, the lower the travelling speed.
- ▶ We recommend mowing **in the parallel or cross direction**. Covering the previous coverage of the machine increases the effectiveness of the blades and will improve the appearance of the mowed area.
- ▶ When travelling over uneven terrain the travelling speed may fluctuate.

Recommended travelling speeds of the machine based on conditions:

Condition of vegetation	Recommended speed
High, dense and wet	2 km/hour
Average conditions	3 – 5 km/hour
Low, dry vegetation	< 5 km/hour
Travelling without the mowing deck engaged	< 8 km/hour

5.5.4 TRAVELLING ON A SLOPE

The UJ102/UJ110/UJ122 riding mower may work on slopes with an incline of up to **12° (21%)**, when **4x4** drive is used, the slope incline must be greater than **15° (27%)**.

When working on a slope it is necessary to adhere to the following fundamentals:

- ▶ Pay increased attention when travelling on a slope.
- ▶ Always use a slower travelling speed.
- ▶ Only travel perpendicular to the contour, i.e. up and down. Travelling in the direction of the contour is possible with extra attention only when turning the machine. If at all possible, avoid travelling along the contour.
- ▶ When turning ensure that a wheel does not drive over an elevated obstacle (rock, tree root, etc.)
- ▶ Travel slower when travelling down a slope or over obstacles. Pay special attention when turning and turning around on slopes.
- ▶ If you stop on a slope, always use the parking brake.

Správně

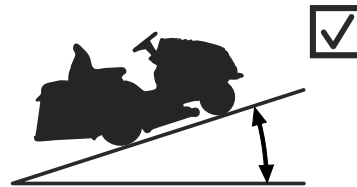

UJ102 / UJ110 / UJ122: **Max 12° (21%)**
UJ102 4x4: **Max 15° (27%)**

Nesprávně

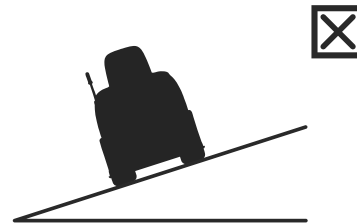

When overloading the machine by travelling on slopes over the aforementioned values, there is a risk of serious damage to the transmission. The manufacturer is not responsible for damage caused in this way.

5.6 EMPTYING THE GRASS CATCHER

The full level of the grass catcher is signalled by the full grass catcher flap. It is possible to regulate the full level of the grass catcher by moving the sliding part of the flap (extending or shortening the arm) and thereby optimise its filling up for various types of collected vegetation (dry grass, wet grass, leaves, etc.).

- (1) Sliding part extended = grass catcher filled to minimum
- (2) Sliding part retracted = grass catcher filled to maximum



5.6a

Procedure for emptying:

- ▶ Drive the machine to the location where you wish to empty the grass catcher. Stop the machine and apply the brake. If on a slope, use the parking brake.
- ▶ Disengage the mowing deck by pushing down the engagement switch.
- ▶ If the AUT/MAN switch is installed on the machine, leave this switch in position "AUT".
- ▶ Set the throttle lever to position "MIN".
- ▶ Slide the grass catcher dump lever handle completely upwards (1) and tilt it down (2) to tip out the grass catcher, allow it to empty freely, slowly release it and tilt it back.



5.6b

6 MAINTENANCE AND ADJUSTMENT





Properly performed regular maintenance and inspection of the riding mower helps to increase its problem-free operating lifetime. Worn or damaged parts must be replaced in time. **When replacing parts use only original spare parts, using non-original parts may damage the machine, endanger the health of the driver or other persons and during the warranty period it voids the warranty.** To order spare parts always contact the machine's manufacturer or an authorised service centre.







Incorrectly performed or completely neglected maintenance may lead not only to problems with the operation of the riding mower, but may also cause injury to its operator.

All safety and protective elements that are removed during maintenance, must always be reinstalled to their correct location and tested for functionality.

6.1 OVERVIEW OF CHECKS AND MAINTENANCE

 INTERVAL	 ASSEMBLY		ACTIVITY	
BEFORE EVERY USE	Engine and transmission		Check oil level	6.2.1 6.3.16
	Travel drive belt		Inspection and adjustment	6.3.12
	Brake		Inspection of controls	6.2.1
	Tyres		Inspection of pressure	6.2.1
	Cables		Inspection of mounting, inspection of quick coupler parts	6.2.1
	Bolt connections		Inspection, tightening if necessary	6.2.1
	Mowing deck		Inspection of tension of the cogged blade drive belt	6.3.9
	Safety switches and elements		Inspection of function	6.2.1
AFTER FIRST 2 HOURS	Engine and transmission		Check oil level	6.2.1
AFTER FIRST 5 HOURS	Travel drive belt		Inspection and adjustment ⁴	6.3.12
	Mowing deck		Inspection of tension of the cogged blade drive belt ⁴	6.3.9
			Inspection of the correct tension of the mowing deck drive V-belt ⁴	6.3.8
AFTER EVERY USE	Mowing deck		Cleaning and washing	6.2.2
			Inspection of the correct tension of the mowing deck drive V-belt	6.3.8
	The entire machine		Cleaning	6.2.2
	Grass catcher		Cleaning of the textile sack	6.2.2
	Bolt connections		Inspection, tightening if necessary	6.2.1
AFTER 25 HOURS	Bolt connections		Inspection, tightening if necessary	6.2.1
	Travel drive belt		Inspection and adjustment	6.3.12
	Front axle and steering		Inspection and adjustment of play	6.3.11
	Mowing deck		Inspection of play, alignment of shafts, inspection and sharpening of blades ³	6.3.6 6.3.7
	Lubrication		Lubrication of parts according to lubrication plan	6.4

(continued)

	INTERVAL		ASSEMBLY		ACTIVITY	
AFTER 50 HOURS			Air filter and spark plugs		Inspection, replacement if necessary ^{1,2}	6.3.2
			Lubrication		Lubrication of parts according to lubrication plan	6.4
AFTER 50 ENGINE HOURS			Hydrostatic transmission on 4x4 systems		Oil change	6.3.16
AFTER 100 HOURS			Engine, transmission, electromagnetic transmission		Inspection and adjustment of motion	N
AFTER 200 ENGINE HOURS			Hydrostatic transmission on 4x4 systems		Oil change	6.3.16
MONTHLY			Tyres		Inspection of pressure	6.2.1
			Mowing deck		Inspection of tension of the cogged blade drive belt	6.3.9
BEFORE THE SEASON			Fuel filter		Replacement	N
			Battery		Inspection of electrolyte and cleaning	6.3.1
			Travel drive belt		Inspection and adjustment	6.3.12
			Mowing deck		Inspection of tension of the cogged blade drive belt	6.3.9
					Inspection of the correct tension of the mowing deck drive V-belt	6.3.8
		Front axle and steering		Inspection and adjustment of play	6.3.11	
AFTER THE SEASON (PUTTING OUT OF OPERATION)			Engine		Oil change	6.3.2
			Cables		Inspection of mounting, inspection of quick coupler parts	6.2.1
			Mowing deck		Cleaning	6.2.2

Explanations for table:

- 1 = Replace more frequently if the riding mower is under greater load or works in outdoor temperatures around 35°C or higher.
- 2 = If the machine works in a dusty environment, perform the inspection more frequently.
- 3 = Perform the inspection more frequently if the machine works in a sandy environment.
- 4 = Perform the inspection more often if a new belt has been fitted.
- N = Manual of the manufacturer, supplied with the machine.



Apart from regular maintenance according to the above table, it is necessary to replace motor oil based on the recommendations in the manual drawn up by the engine manufacturer, which is included with the riding mower.

6.2 DAILY CHECKS AND MAINTENANCE



Before starting any maintenance or repair works, thoroughly acquaint yourself with all instructions, restrictions and recommendations in this user's manual.

Always remove the key from the ignition and disconnect the spark plug cables before performing any cleaning, maintenance or repairs.

When working use suitable work clothing and work footwear. Use suitable gloves when handling a mowing blade or for activities where there is a risk of cuts.

Avoid spilling fuel, oils or other harmful substances.

Do not perform any major repairs if you do not have the necessary tools and a good knowledge about repairs of combustion engines!



Dispose of used oil, fuel or other hazardous substances and materials in accordance environmental protection regulations in force.

6.2.1 BEFORE STARTING WORK

CHECK THE TYRE PRESSURE

Maintain the prescribed tyre pressure and check it regularly. Maintaining the prescribed tyre pressure is important for even mowing. Different pressure values may cause difficulty in driving, or even loss of control over the machine.

The air pressure in the front and rear tyres must be in the range **80 - 140 KPa**, whilst the differences between individual tyres may be **± 10 KPa**.

CHECK THE OIL LEVEL IN THE ENGINE

Park the riding mower on a horizontal surface. Open the hood and unscrew the cap of the filling opening. Screw out the oil dipstick, wipe it dry, reinsert it and screw in. Then again screw it out and take the oil level reading.

The oil level must be between the two marks on the dipstick. If it is not, fill up with motor oil so that it reaches the **"FULL"** mark.



Further details about checking and filling of oil are included in a separate user's manual supplied by the engine's manufacturer.

CHECK CABLES AND BOLT CONNECTIONS

Visually inspect the condition of cables and manually check the tightness of bolt connections.

CHECK WORKING ORDER OF BRAKES

Check that the brakes work properly. Proceed as follows:

- ▶ Park the machine on an even surface and turn off the engine.
- ▶ Step on the brake pedal and engage the parking brake.
- ▶ Using the by-pass lever disengage the rear wheel drive.
- ▶ Try to push the machine forward. If the rear wheels rotate, then the brakes need to be serviced. Contact an authorised service centre to have them adjusted.

INSPECTION OF THE WORKING ORDER OF SAFETY ELEMENTS

Before every use of the riding mower, check the working order of safety elements:

- ▶ switch under the seat
- ▶ switch on an attached grass catcher or deflector
- ▶ full grass catcher switch

6.2.2 AFTER FINISHING WORK

SETTING UP THE MACHINE

After finishing mowing, elevate the mowing deck to the highest position and disable the drive for the mowing blades.

Turn off the ignition, step on the brake pedal and secure the machine in position with the parking brake. On machines with a single cylinder engine (BS15, 15.5 HP) close the fuel supply.

CLEANING THE MACHINE

Remove all dirt and grass remains from the surface of the tractor, the ejection chute and the mowing deck.

Thoroughly clean the textile sack of the grass catcher. When it is clogged with grass, the ability of the machine to fill the grass catcher is reduced.

WASHING THE MACHINE

Before washing, park the machine on a suitable even surface.

- ▶ Grass catcher:
 - remove the grass catcher from the machine, wash it and allow it to dry naturally.
- ▶ Plastic parts on the machine:
 - clean using a sponge and soapy water
- ▶ Mowing deck:
 - wash the inside including the part of the ejection chute
 - slide a hose of a suitable diameter on to the fittings on the mowing deck cover. Start the engine, engage the mowing deck and flush out the mowing deck with a current of water for 10 minutes.



6.2.2



*Avoid washing with water in the vicinity of electrical accessories on the control panel, battery, etc.
Do not spray pressurised water on to bearings or pulleys!
We do not recommend cleaning the machine and particularly the mowing deck using pressurised water. This can reduce the lifetime of bearings and other moving parts!*

6.3 REGULAR CHECKS, MAINTENANCE AND ADJUSTMENT

6.3.1 BATTERY

Correct and regular maintenance of the battery will extend its lifespan. Therefore regularly check its condition according to the manual supplied by the battery's manufacturer.

- ▶ Keep the battery contacts clean. If dirt accumulates on them, or they are rusty, clean them according to the recommendations of the battery's manufacturer. Interruption of the circuit caused by the oxidation of the contacts may lead to the malfunction of the recharging function of the engine!
- ▶ A flat battery needs to be recharged as soon as possible, otherwise its cells may be irreparably damaged.
- ▶ It is always necessary to charge the battery before:
 - first use
 - when not planning on using it for a long time
 - before starting up after a longer break
 - in other cases, specified in the user's manual of the battery drawn up by its manufacturer.
- ▶ If it is necessary to replace the battery, always use a battery of the same size and type. For machines with engines up to 22 HP, use batteries with a capacity of 24 Ah; for machines with 23 HP and more, use batteries with a capacity of 32 Ah.



Further details about checking and maintaining batteries are included in a separate user's manual supplied by the battery's manufacturer.

6.3.2 ENGINE

CHANGING OIL

Before changing the oil, prepare a container with a volume of at least **2 litres**. So that all the oil flows out of the engine we recommend that you place something (e.g. wooden blocks) under the side opposite the drain screw. Drain the oil while it is still warm.

- ▶ Unscrew the filler opening of the oil so that the oil flows better and faster out of the engine.
- ▶ Clip out the drain hose from the holder on the side of the engine and screw out the plug.
- ▶ Tilt the hose towards the prepared container and allow the oil to drain completely.
- ▶ Screw the plug back on and clip in the hose. Fill the engine with the correct amount of the recommended oil (see **User's manual for the engine**) and close the oil filler cap.
- ▶ Use the dipstick to check the correct oil level. If necessary fill up the oil so that the oil is at the correct level.

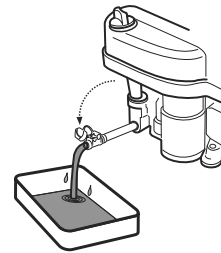

Further details about replacing oil as well as its type and amount are included in a separate user's manual supplied by the engine's manufacturer.



*If you come into contact with used oil, we recommend that you thoroughly wash your hands with soap and water.
Dispose of used oil according to environment protection laws. It is appropriate to deliver the oil in a closed container to a used oil collection point. Under no circumstances should dispose of the used oil with other waste or pour it down the drain, on to waste or on the floor.*

MAINTENANCE OF THE AIR FILTER

Never allow the engine to run without an air filter. This rapidly wears out the engine.



Maintain the air filter according to the instructions contained in the user's manual for the engine supplied by its manufacturer.

MAINTENANCE OF THE SPARK PLUG

For the engine to run perfectly the spark plug must be correctly set and clean from deposits.



- Always use only the spark plug specified by the engine's manufacturer!
- If the engine was running shortly before the inspection or replacement, then the spark plug will be very hot. So be very careful not to burn yourself.

- ▶ Take off the spark plug cable and remove the spark plug using a wrench key.
- ▶ Visually inspect the exterior appearance of the spark plug. If the spark plug is visibly significantly worn out or if the insulator is cracked or it is peeling, it is necessary to replace it.
- ▶ If the spark plug is soiled or only slightly worn, it is necessary to carefully clean it with a suitable wire brush (copper).
- ▶ Using a gauge measure set the distance of the electrodes (**User's manual for the engine**).
- ▶ After performing maintenance on or replacing the spark plug, pull it tight in position. An incorrectly tightened spark plug heats up significantly and may cause serious damage to the engine.

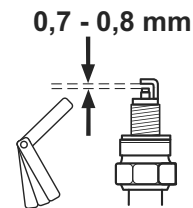

Check, maintain and replace spark plugs according to the instructions contained in the user's manual for the engine supplied by its manufacturer.

REPLACEMENT OF THE FUEL FILTER

Never allow the engine to run without an air filter. This rapidly wears out the engine.



Replace the fuel filter according to the instructions contained in the user's manual for the engine supplied by its manufacturer.

6.3.3 REPLACING LIGHT BULBS

Light bulbs are seated in a reflector and are accessible after lifting the hood. The individual types of light bulbs are as follows:

Type of light bulb:	Socket/reflector:	Replace with:
Halogen light bulbs 10W / 12V	Reflector M Light, type HLRG-510F, diameter 51 mm (cap GU5.3)	M light type HSS-510 or equivalent of another manufacturer



6.3.3

- ▶ When replacing the **halogen light bulbs** first press the tab (1) and slide the bulb out of the socket (2). For installation proceed in the reverse sequence.

6.3.4 REPLACING A FUSE

If a fuse is damaged the engine will immediately shut off, the mowing deck will stop and all indicator lights on the dash board will turn off. In this case it is necessary to find the faulty fuse and replace it with a new one. Under no circumstances should you replace a faulty fuse with a fuse that has a higher current rating!
Fuses are accessible after removing the battery cover located under the steering wheel and removing the fuse cover.

- ▶ Remove the fuse and insert a new fuse with the same rating as the initial fuse, i.e. **20A** or **10A**. If even after replacing the fuse the engine or the mowing deck will not work, contact an authorised service centre.
- ▶ Certain machine models are equipped with a central switchboard. Under no condition should you tamper with the switchboard! The only exception is the replacement of fuses.

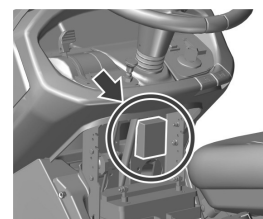

6.3.5 LIFTING THE MACHINE

If you wish to lift the riding mower, use a jack and supports.
Proceed as follows:

- ▶ Place the jack underneath the gear box on the rear axle and lift the rear part of the machine.
- ▶ Insert two supports underneath the ends of the axles from the inner side of the rear wheels.
- ▶ Lift the front part of the machine and insert two supports under both ends of the front wheel axles.



Never lean the machine to the side where the carburettor is located. Oil could enter the air filter!

6.3.6 MOWING DECK - SHARPENING AND REPLACING THE BLADES

SHARPENING THE BLADES

The mowing blades must be sharp, statically balanced and straight. Blunt, incorrectly sharpened or damaged mowing blades cause grass to be torn out of the ground, damage to lawns and mediocre collection of mowed grass in the grass catcher.



*Do not repair a blade that is deformed or otherwise damaged, replace it immediately.
Whenever handling the mowing blades, always use heavy-duty work gloves.*

Sharpening procedure:

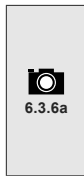

- ▶ Remove the grass catcher, tilt the machine on to the right side and prop it up using suitable supports. It is recommended to invite another person to help with tilting the machine in order to prevent damaging a part of the machine or an injury.
- ▶ Unscrew both blades and clean them.
- ▶ First sharpen with a grinder and then with a file.
- ▶ On the 110 cm three-blade mowing deck each pair of blades is fastened using 3 bolts (blades are not equipped with break pins). We recommend that you mark the blades before removing them to avoid problems when putting them back.



Do not sharpen directly on the mowing deck.

- ▶ After sharpening the blades, do not install them yet, but check their balance, see procedure below.
- ▶ Prior to reinstalling the blades, check the condition of the break pins which serve as protection of the mowing deck. If the break pins are damaged, replace them immediately. Spare pins are supplied with the machine.
- ▶ After checking the balance and the brake pins, screw the blades back in position. During installation, ensure that the bend of the blades points upwards into the mowing deck body. Do not interchange the left and right blades. The right blade has a bolt with a left thread.
- ▶ Carefully tighten the fastening bolts using a torque wrench using the prescribed tightening torque of 30 ± 3 Nm. This torque is achieved the moment when the tangential (convex) spring under the fastening bolt is fully compressed and from this point on the bolt is not tightened.



BALANCING THE BLADES

Pay increased attention to levelling and balancing the blades. The vibration of blades that are not levelled and balanced may damage the engine or the mowing deck.

When balancing, insert the screwdriver into the centring hole and set the blade into a horizontal position. If the blade remains in this position, it is balanced. If one of the ends is weighs down, grind this side until it is balanced. When balancing by grinding, do not shorten the length of the blade! The permitted static imbalance may not exceed 2g.

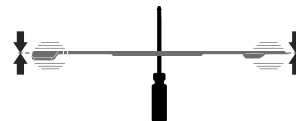

If you are not certain about the procedure, please contact an authorised service centre, where they will gladly provide advice.

REPLACING BLADES

If due to frequent use the blades are damaged, they cannot be balanced or sharpened properly, it is necessary to replace them.
Proceed as follows:

- ▶ Remove the grass catcher, tilt the machine on to the right side and prop it up using suitable supports. It is recommended to invite another person to help with tilting the machine in order to prevent damaging a part of the machine or an injury.
- ▶ Screw out both blades.
- ▶ Prior to installing new blades, check the condition of the brake pins which serve as protection of the mowing deck. If the break pins are damaged, replace them immediately.
- ▶ Check that the blades are balanced, see above.

- ▶ Screw on the new blades. During installation, ensure that the bend of the blades points upwards into the mowing deck body. Do not interchange the left and right blades. The right blade has a bolt with a left thread.
- ▶ Carefully tighten the fastening bolts using a torque wrench using the prescribed tightening torque of 30 ± 3 Nm. This torque is achieved the moment when the tangential (convex) spring under the fastening bolt is fully compressed and from this point on the bolt is not tightened.



When the blades impact a solid obstacle, immediately stop the engine and check the blades! The break pins may be damaged or broken.
Whenever handling the mowing blades, always use heavy-duty work gloves.

Always only use blades recommended by the manufacturer or supplier of the riding mower. The use of blades and/or fastening parts that are not recommended may result in improper mowing results, damage to the machine and in the event that they come off during operation also injury to people.

6.3.7 MOWING DECK - INSPECTION AND BALANCING

To achieve the best mowing results the mowing deck must be set at the correct mowing height and both sides of the deck must be level.

Before carrying the adjustment:

- ▶ Place the machine on an **optimally even surface, inflate all the tyres to the prescribed pressure** (80 -140 Kpa, ± 10 Kpa difference between the individual tyres) and **secure the entire machine against movement** (e.g. using a suitable wedge, etc.).
- ▶ Move the mowing deck elevation adjustment lever to position 1.



The mowing deck is equipped with plastic covers which prevent hand access to moving parts and to the machine drive parts of the machine.
The covers can be very quickly and easily removed using the quick coupling pins on the sides of the covers. Slide a screwdriver into the pin groove and turn it anticlockwise. Then take the cover off the machine.



6.3.7a

Machines UJ102, UJ102 4x4 and UJ122:

- ▶ Distance **A** is the front edge of the mowing deck in the travel direction and it must be **23-25 mm** above the ground. Check it on both sides of the mowing deck. If the height is different, loosen the lock nuts (2) on the respective draw rod (1) and adjust the height by the turning nuts (3). After setting the correct height, do not forget to tighten the lock nuts (2).
- ▶ Distance **B** is the rear edge of the mowing deck in the travel direction and it should be **28-30 mm** above the ground, i.e. the rear edge must be at least 5 mm higher than the front edge. If the height is different, adjust it by loosening nuts (4), setting the edge to the correct height and tightening the nuts with a torque of **55 – 65 Nm**.



6.3.7b

Machines UJ110:

- ▶ Distance **A** is the front edge of the mowing deck in the travel direction and it must be **30-34 mm** above the ground. Check it on both sides of the mowing deck. If the height is different, loosen the lock nuts (2) on the respective draw rod (1) and adjust the height by the turning nuts (3). After setting the correct height, do not forget to tighten the lock nuts (2).
- ▶ Distance **B** is the rear edge of the mowing deck in the travel direction and it should be **28-30 mm** above the ground, i.e. the rear edge must be at least **5 mm** higher than the front edge. If the height is different, adjust it by loosening nuts (4), setting the edge to the correct height and tightening the nuts with a torque of **55 – 65 Nm**.



If you are not certain about this procedure, have it performed by a service centre.

6.3.8 MOWING DECK - CHECKING AND ADJUSTING THE V-BELT



6.3.8a
6.3.8b

Because of the demands placed on it, the tension of the mowing deck drive belt (1) declines over time and it is necessary to tension this belt. The belt is tensioned using bolts and a spring.

- ▶ Set the mowing deck to position 1.
- ▶ Using a suitable wrench, turn nut (2) so that spring (3) is tensioned to a value of :

Machines UJ102 and UJ102 4x4: 145 ± 1 mm.

Machine UJ110: 150 ± 1 mm.

Machine UJ122: 155 ± 1 mm.

6.3.9 MOWING DECK - ADJUSTING THE COGGED BLADE DRIVE BELT

Machines UJ102, UJ102 4x4 and UJ122:



6.3.9a

- ▶ Lower the mowing deck to the lowest position by moving the height adjustment lever to position 1.
- ▶ Release the quick coupling pins of the mowing deck side covers and take the covers out.
- ▶ Release the quick coupling pin (1) of the top cover (2) and approximately in its middle tilt the cover upwards.



6.3.9b

- ▶ Slide an appropriate spanner under the metal cover, from underneath place it on the belt pulley bolt (1). From above loosen the belt pulley nut.
- ▶ Loosen the lock nut (2) and nut (3). Then, using an appropriate wrench, turn nut (3) so that the cogged belt (4) is properly tensioned.



6.3.9c

- ▶ The belt is correctly tensioned when a force of **4 kP (40 N; 72 Hz)** acting on the middle distance between the belt pulleys (1) and (5) results in the belt bending by approximately **0.5 cm**.



To measure force you can use a standard mechanical dynamometer available in stores selling such products.

- ▶ Tighten the lock nut (2) of the tensioning mechanism and again tighten the nut of the cogged belt pulley (1).
- ▶ Reattach the side and top cover and tighten them.

Machines UJ110:



6.3.9d

- ▶ The mowing deck drive belt is correctly tensioned when the length of the tensioning spring (2) is **135±1 mm**. If the length is different, adjust it by turning nut (1) of the tensioning draw bar.

6.3.10 MOWING DECK - REMOVING IT FROM THE MACHINE



6.3.10a

- ▶ Set the mowing deck to the highest position by moving the elevation adjustment lever to position 7.
- ▶ Slightly lift up the grass ejection chute (1) and slide it off the two pins welded to the frame of the mowing deck. Then either move the chute approx. 10 cm backwards and secure it in place, or completely take it out through the rear plate.



6.3.10b

- ▶ Using an appropriate wrench, turn nut (2) so that the tension on the spring (3) is completely released. Then remove the belt (1) from the belt pulley of the electromagnetic engine transmission.



6.3.10c

- ▶ Slide the spring pins (4) from both the rear mowing deck suspension shaft pins (5). Screw out the nut (6) from the front shaft pin and pull out the shaft pin (7). Using pliers, slide out both pins (5). For the the mowing deck mulching option, first remove the part of the mulching flap lever that extends above the floor of the machine.



6.3.10d

- ▶ Slowly pull out the mowing deck to one side of the machine.

6.3.11 MAINTENANCE OF STEERING



6.3.11

Regularly check that there is not excessive looseness between the cogged steering segment and the steering wheel pinion. If higher looseness is identified, it is necessary to limit it. Procedure for limiting (adjusting) looseness:

- ▶ Lift the hood.
- ▶ Loosen two nuts M12 (1) on the bolt of the eccentric.
- ▶ Place a suitable wrench on to the hexagon of the eccentric (2) and turn it until looseness is limited to a minimum.
- ▶ Tighten both nuts M12 (1) using a torque of 35 - 45 Nm.



Neglecting this maintenance may result in damage to steering components.

6.3.12 CHECKING AND ADJUSTING THE TRAVEL DRIVE BELT



6.3.12a

Regularly check the tension of the travel drive belt. The belt is correctly tensioned when a force of **4 kP** acting on the middle distance between the belt pulleys (1) and (3) results in the belt bending by approximately **1.5 cm**.

When the amount of bend increases, it is necessary to adjust the tension.

- Positions in the picture are:
- (1) Engine belt pulley
 - (2) Guide belt pulley
 - (3) Tensioning belt pulley
 - (4) Transmission belt pulley



To measure force you can use a standard mechanical dynamometer available in stores selling such products.



6.3.12b

*Adjust the tension of the belt by tightening nut (6) so that the spring (5) is stretched to a length of **95±1 mm**.*



Do not over-tension the belt above this level, this will reduce its lifetime and may also cause damage to the transmission!

6.3.13 REPLACING BELTS

Replacing drive belts is a relatively demanding operation, which needs to be performed by an authorised service centre.

6.3.14 REPLACING WHEELS

Before replacing one of the wheels, park the machine on a horizontal and rigid surface, turn off the engine and remove the key from the ignition. Perform the replacement as follows:

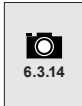

- ▶ Lift the machine using an appropriate jack on the side where you will perform the replacement. Locate the jack under a solid part of the frame or on the arm of the transmission. Using a wooden block, secure the machine to prevent it rolling off.
- ▶ Remove the protective cover (1) from the wheel (only the front wheels).
- ▶ Using a suitable screwdriver remove the retaining ring (2) and remove the washer (3).

When reattaching the wheel proceed in the reverse sequence to its removal. Before attaching the wheel clean all parts and lightly grease the shaft with a plastic lubricant. Especially for wheels on the rear axle this **lubrication is essential for the subsequent removal of the wheel. In the event that lubrication is not performed the subsequent attachment may be very difficult.**

When attaching the rear wheel pay attention to the mutual alignment of the pin on the shaft and the groove on the wheel.

6.3.15 REPAIRING A TYRE PUNCTURE

The machine is equipped with tubeless tyres. In the event of a puncture have it repaired at a specialised tyre repair shop or at an authorised Seco machine service centre.

6.3.16 MAINTENANCE OF THE HYDROSTATIC TRANSMISSION

For the reliable operation of the transmission it is necessary to maintain the correct oil level. The filling openings on the transmissions are accessible after taking the ejection chute off the machine (▣ 6.3.10). Prescribed values are provided in the following table.

Type of transmission	Oil type	Oil level
TUFF-TORQ K46	SAE 10W-40, API CD	at least to half the height of the equalisation tank
TUFF-TORQ K46 DE	SAE 10W-40, API CD	2 cm from the filling opening
TUFF-TORQ K62	SAE 10W-40, API CD	5-7 mark on the equalisation tank
TUFF-TORQ K664, KXH 10	SAE 5W-50, API CD	Between the marks on the filling bolt

Machines UJ102 4x4:

On machines with the 4x4 system, the transmission oil must be changed after the first 50 engine hours, and then every 200 engine hours.

For the reliable operation of the transmission it is necessary to maintain the correct oil level. The filling opening of the transmissions is located under the hood of the machine (▣ 3.4.5). Prescribed values are provided in the following table.

Type of transmission	Oil type	Oil level
TUFF-TORQ K 664	SAE 5W-50, API SG synthetic oil	according to the mark in the expansion tank (▣ 3.4.5).
KANZAKI KXH 10 N	SAE 5W-50, API SG synthetic oil	according to the mark in the expansion tank (▣ 3.4.5).



In the event of problems with the transmission immediately seek the help of an authorised service centre, there is a risk of serious damage.

6.3.17 OVERVIEW OF THE TIGHTENING TORQUE OF BOLT CONNECTIONS

Mowing deck:	Torque
Central blade bolt	30 ± 3 Nm
Nuts M12 on the mowing drive pulleys	45 – 55 Nm
Bolt 10x25 KL 100 RIPP on the arm of the mowing drive belt tensioning pulley	55 - 65 Nm
Steering:	
Bolt M8x30 of the steering segment	15 - 25 Nm
M12 nut of steering segment	35 - 45 Nm
Engine:	
Bolt of the electromagnetic clutch	60 - 70 Nm
Bolt of the travel belt pulley holder	25 - 35 Nm





When lock nuts are removed and then returned they need to be replaced with new ones.

6.4 LUBRICATION

Lubricate the machine according to figure 6.4 and the table below. In the event that the machine is operated in very dusty or sandy operating conditions, lubricate more frequently.

Ball bearings of the tension pulleys, guide pulleys and bearings on the mowing deck are self-lubricating.

Prior to starting lubrication, the engine must be turned off and all moving parts of the machine must be still.

Symbol	Explanation	Activity
	Plastic lubricant A00	---
	Oil SAE 30	---
50	Interval in hours	---
(1)	Rotating central pin of the axle housing	Lubricate through oiler
(2)	Bearings of both front wheels and pins of the axle housing	Lubricate through oiler
(3)	Angle joint connecting steering draw rods	Remove and lubricate
(4)	Rotating points of pedals on both sides of the machine	Lubricate without removing
(5)	Bolt of the mowing deck elevation draw rod	Lubricate without removing
(6)	Half axles of the rear wheels (transmissions)	Remove the wheel and lubricate
(7)	Steering draw rod ball pan	Lubricate without removing
(8)	Rotating points of the mowing deck elevation mechanism	Lubricate without removing
(9)	Cogged steering segment, eccentric and angle joint of the steering draw rod	Lubricate without removing
(10)	Front wheel pin	Lubricate through oiler
(11)	Angle joint connecting steering draw rods	Remove and lubricate



Do not allow oil and lubricants to come into contact with the drive belts and their pulleys. Thoroughly wipe the area around the lubricated parts before and after lubricating.

Prior to putting the machine out of operation for an extended period of time, thoroughly lubricate all locations shown on the picture, particularly however the half shafts of the front and rear axles.

7 REPAIRING MALFUNCTIONS AND DEFECTS

Do not perform any repairs if you do not have the appropriate technical equipment and qualifications. The repairs described below may be performed by the user of the machine. Other repairs performed by the user that are not specified here will void the warranty. The manufacturer takes no responsibility for damages resulting from poorly performed unapproved repairs by the user.

ENGINE PROBLEMS		
PROBLEM	POSSIBLE CAUSES	REMEDY
ENGINE WILL NOT START	Not enough or no fuel in the fuel tank	▶ Add fuel
	Incorrect engine starting procedure	▶ Check the procedure according to ▣ 5.2
	Burned fuse	▶ Replace the fuse
	Flat or defective battery	▶ Check the voltage on the battery terminals – must be 12 V. If it is not, charge the batter or install a new one. ▶ On a new machine: - check whether the battery was activated and charged. - replace the spark plug and check that, as a result of poor handling, oil has accumulated on the cylinder
	Defective or clogged spark plug or incorrect gap between the electrodes	▶ Clean the spark plug, adjust the gap between the electrodes (▣ 6.3.2).
	Loose or damaged electrical conductors, faulty switches of the electrical system	▶ Check that the conductors are tightened and tighten if necessary. ▶ Replace damaged conductors or faulty switches.
	Malfunction of engine or electrical system of the machine	▶ Check the engine again exactly according to the instructions in the User's manual of the engine manufacturer. ▶ Have the electrical system checked at a specialised workshop.
THE ENGINE IS TURNING BUT WILL NOT START UP	Incorrect engine starting procedure	▶ Check that the prescribed procedure for starting the engine was followed (▣ 5.2). Check that the petrol in the petrol tank is clean.
	Clogged fuel filter	▶ Check the fuel filter and clean it if necessary
	Closed fuel tap	▶ Check whether the fuel tap is open (only on machines with a two-cylinder engine (V TWIN))
	Choke was not pulled out	▶ Move the throttle lever to position "CHOKE".
	Malfunction of engine or electrical system of the machine	▶ Check the engine again exactly according to the instructions in the User's manual of the engine manufacturer. ▶ Have the electrical system checked at a specialised workshop.
THE ENGINE IS RUNNING, BUT THE MACHINE DOES NOT MOVE WHEN THE TRAVEL PEDAL IS PUSHED	Travel belt is loose	▶ Check the tension of the belt and tension it if necessary (▣ 6.3.12)
	Cut off or damaged grooves on the engine and transmission belt pulley	▶ Check the belt pulley of the engine and transmission, replace defective parts
	The parking brake is activated	▶ Deactivate the parking brake by pushing on the brake pedal.
THE ENGINE IS RATTLING OR KNOCKING	Insufficient amount of oil or incorrect type of oil	▶ Check the oil level in the engine (▣ 3.4.1)

PROBLEMS WITH TRAVEL		
PROBLEM	POSSIBLE CAUSES	REMEDY
A "SCREECHING" SOUND IS MADE WHEN TRAVELLING	Worn out or damaged belts, guide or tensioning pulleys	▶ Check the condition of the belts and the tensioning pulleys. If the problem persists, immediately contact an authorised service centre.
EXTREME VIBRATIONS OCCUR WHEN TRAVELLING	Damaged or deformed belt pulleys	▶ Check the condition of the belt pulleys. Replace them if necessary.
	The travel drive belt is damaged	▶ Check whether the belt has any burned spaces or other irregularities. Replace it if necessary.
	Travel belt is loose	▶ Check the tension of the belt (▣ 6.3.12). Replace it if necessary.
	Unbalanced mowing blades	▶ Check that the mowing blades are balanced. Balance or replace them if necessary.

BELT PROBLEMS		
PROBLEM	POSSIBLE CAUSES	REMEDY
THE TRAVEL DRIVE BELT OF THE MACHINE IS SLIPPING	The travel drive belt is insufficiently tensioned	▶ Check the tension of the belt and tension it if necessary (▣ 6.3.12)
	The travel drive belt is damaged or worn out	▶ Check the condition of the belt - replace it if necessary.
	The engine belt pulley or transmission belt pulley is damaged.	▶ Check its condition and replace it if necessary.
	The clutch mechanism is blocked by a foreign object	▶ Check the clutch and remove any foreign objects
THE TRAVEL DRIVE BELT OF THE MACHINE IS CREAKING	The travel drive belt is insufficiently tensioned	▶ Check the tension of the belt and tension it if necessary (▣ 6.3.12) ▶ Check the working order of the brakes. If they are not in order have them adjusted at an authorised service centre.
THE TRAVEL DRIVE BELT JUMPS OUT DURING OPERATION	The travel drive belt is insufficiently tensioned	▶ Check the tension of the belt and tension it if necessary (▣ 6.3.12)
	The route of the travel drive belt is incorrect	▶ Check the route of the belt. Adjust if necessary.
	Damaged belt pulleys	▶ Check whether the pulleys are damaged. Replace them if necessary.
	Large gap in the travel clutch mechanism	▶ Check the gap of the travel clutch mechanism. Deviations may result in the clutch bearing holder being bent out of shape. Replace it if necessary.
THE STEERING IS SLIPPING THROUGH OR LOOSE	The space between the segment and the pinion is too great	▶ Check that the space between the pinion and the segment is not too large. If yes, adjust the cogged segment.
	Worn out ball and socket joints	▶ Check for wear on the ball and socket joints. Replace the joints if necessary.

MOWING DECK PROBLEMS		
PROBLEM	POSSIBLE CAUSES	REMEDY
THE MOWING DECK MOWS UNEVENLY	Grass and dirt accumulated inside the mowing deck	▶ Remove the dirt from the underside of the mowing deck.
	Blunt or deformed blades	▶ Check the condition of the blades and sharpen or replace as necessary (▣ 6.3.6)
	Damaged or worn out blade shaft	▶ Check the condition of the shaft.
	One or both the belts are insufficiently tensioned	▶ Check the tension and tension it if necessary (▣ 6.3.8 and 6.3.9).
AN UNMOWED STRIP REMAINS BETWEEN THE BLADE ROTORS	Blunt or deformed blades	▶ Check the condition of the blades and sharpen or replace as necessary (▣ 6.3.6)
	Damaged bearing housing	▶ Check the condition of the bearings and based on findings perform a repair or replacement. When mowing thick grass or grass that is too wet, an unmowed strip may remain. The travel speed should be adjusted to respect the mowing conditions by shifting into a suitable gear. The engine should not run with the throttle valve fully open.
THE MOWING DECK IS RIPPING OUT TURF	Bent blades	▶ Check the condition of the blades and replace as necessary (▣ 6.3.6)
	Damaged bearing housing	▶ Check the condition of the bearings and based on findings perform a repair or replacement.
	The drive belt is insufficiently tensioned	▶ Check the tension of the drive belt (▣ 6.3.8 and 6.3.9) and tension it if necessary.
	Inappropriate mowing height	▶ Check the mowing height and adjust if necessary. Turf is ripped out more frequently on uneven terrain.
THE MOWING DECK DOES NOT EJECT GRASS	Grass has accumulated inside the mowing deck	▶ Remove the grass from the underside of the mowing deck. In wet conditions, the ejection chute and the lower side of the outlet from the mowing deck may clog up with grass. Do not mow wet grass.
	The drive belt is insufficiently tensioned	▶ Check the tension of the drive belt (▣ 6.3.8 and 6.3.9) and tension it if necessary.
	Inappropriate travel speed	▶ Adjust the travel speed according to the mowing conditions. The engine should not run with the throttle valve fully open. When mowing high grass, first mow once at a high mowing height, then once more at the normal height. Follow the information in chapter 5.5.3.
	Incorrectly installed blade	▶ Check, particularly after replacing blades, that the blade is installed correctly.

MOWING DECK PROBLEMS (continued)		
PROBLEM	POSSIBLE CAUSES	REMEDY
THE MOWING DECK DRIVE BELT STOPS DURING OPERATION	Damaged mowing deck drive belt	▶ Check the condition of the belt pulleys. Perhaps the belt jumped out of the belt pulley or it was damaged. Replace it if necessary.
	The drive belt is insufficiently tensioned	▶ Check the tension of the drive belt (▣ 6.3.8 and 6.3.9) and tension it if necessary. Also check the route of the belt.
	Inappropriate mowing height	▶ Check the set mowing height, adjust if necessary.
	A foreign object is preventing the movement of the belt	▶ Check the movement of the belt and remove all foreign objects or dirt if necessary.
	Damaged belt pulleys	▶ Recheck all the belt pulleys. Buckled or cracked pulleys may cause problems. Replace if necessary. Also check the inside surface of the pulley on the engine. If it is coarse or has cracks, it is necessary to replace the pulley.
	Worn out parts of the tensioning mechanism	▶ Check the parts of the tensioning mechanism for wear and replace if necessary.
THE MOWING DECK DRIVE BELT IS SLIPPING THROUGH	The grass is too high or wet	▶ If the grass is too tall or wet, the mowing deck drive belt may slip through. Check that the belt is not worn out. If it is, replace it.
	The drive belt is insufficiently tensioned	▶ Check the tension of the drive belt (▣ 6.3.8 and 6.3.9) and tension it if necessary.
	Worn out or damaged mowing belt tensioning spring	▶ Check the tensioning spring of the mowing belt tensioning mechanism. Replace the spring if it is overstretched or damaged.
THE MOWING DECK DRIVE BELT IS BEING EXCESSIVELY WORN OUT	A foreign object is preventing the movement of the belt	▶ Check all the points along the route of the belt. Check whether the movement of the belt is not prevented by a foreign object. If yes, remove the foreign object.
	Damaged belt pulleys	▶ Check the pulleys, if they are damaged, replace them.
	Inappropriate mowing height	▶ Check the set mowing height, adjust if necessary.
	The drive belt is insufficiently tensioned	▶ Check the tension of the drive belt (▣ 6.3.8 and 6.3.9) and tension it if necessary.
THE BLADES CANNOT BE PUT INTO MOTION	Damaged or worn out blade drive belt	▶ Check the condition of the belt - replace it if necessary. If it is loose, tension it.
	Damaged spring of the tensioning mechanism	▶ Check the condition of the spring of the tensioning mechanism and replace if necessary.
	A foreign object is preventing the movement of the belt	▶ Check whether the movement of the belt is not prevented by a foreign object. If yes, remove the foreign object.
THE BLADES STOP WITH A DELAY	The drive belt is insufficiently tensioned	▶ Check the tension of the drive belt (▣ 6.3.8 and 6.3.9) and tension it if necessary. If the belt cannot be tensioned due to its considerable wear, replace the belt.
	A foreign object is preventing the movement of the belt	▶ Check whether the movement of the belt is not prevented by a foreign object. If yes, remove the foreign object.
	Incorrectly functioning electromagnetic clutch	▶ Check that the electromagnetic clutch switches off properly. If the clutch is not working properly have it replaced or repaired at an authorised service centre.

MOWING DECK PROBLEMS (continued)		
PROBLEM	POSSIBLE CAUSES	REMEDY
BELTS VIBRATE EXTREMELY WHEN TURNING ON THE MOWING DECK	Damaged blades	▶ Check that the blades are not bent or twisted, also check that they are balanced. If they are deformed, replace them.
	Damaged blade drive belt	▶ Check that the belt does not have burned areas or irregularities, which could cause the vibrations. If the belt is damaged, replace it.
	Worn out or damaged blades	▶ Check the condition of the blades. Replace them if necessary.
	Incorrectly functioning electromagnetic clutch	▶ Check that the electromagnetic clutch switches properly. If the clutch is not working properly have it replaced or repaired at an authorised service centre.
	Damaged engine belt pulley	▶ Check the inside surface of the pulley on the engine. If it is coarse or has cracks, it is necessary to replace the pulley.
	Remove the accumulated material from the underside of the mowing deck	▶ Check whether grass has accumulated on the underside of the mowing deck. It is necessary to remove this grass.
	Engine mount fault	▶ Check whether the defect is not in the engine mount. Tighten bolts or replace as necessary.
	The drive belt is insufficiently tensioned	▶ Check the tension of the belt (▣ 6.3.8). Replace it if necessary.

OTHER PROBLEMS		
THE MACHINE CANNOT BE PUSHED OR ONLY WITH DIFFICULTY	The by-pass lever is in the incorrect position	▶ Check the position of the by-pass lever (must not be in position "0").
THE MACHINE IS HARD TO STEER OR CONTROL	Incorrect pressure in the tyres	▶ Check the tyre pressure (▣ 3.4.4)
IT IS NOT POSSIBLE TO START THE MACHINE IN THE NORMAL WAY	Malfunction of the electrical wiring	▶ Use the emergency travel system and drive the machine to a location from which it can be transported to a service centre (▣ 5.2.1)

7.1 ORDERING SPARE PARTS

We recommend that you use exclusively original spare parts, which ensure safety and compatibility. Always order spare parts from an authorised distributor or service organisation, which is informed about the current technical changes performed on the products during manufacture.

For easy, fast and exact identification of the necessary spare part always provide in your order the serial number found on the second side of the cover of this publication. Also provide the year of manufacture as shown on the product identification label under the seat.

7.2 WARRANTY

Warranty conditions are provided on the warranty card, which is always provided together with the product by the seller.

8 POST-SEASONAL MAINTENANCE, PUTTING THE MACHINE OUT OF OPERATION

After the end of the season or if you will not be using your riding mower for more than 30 days, make sure to prepare your machine for storage as soon as possible. If fuel remains in the petrol tank without movement for more than 30 days, a sticky deposit may form, which can have a negative effect on the carburettor and cause poor engine operation. For this reason empty the petrol tank.



Never store the riding mower with a full petrol tank inside of buildings or poorly ventilated areas, where there are fuel vapours, open flames, sparking or lighting flames, furnaces, central heating, dry rags, etc. Handle fuels and lubricants with care, they are highly flammable and careless handling may lead to serious burns or damage to property. Only empty the petrol tank into approved containers outdoors away from open flames.

Recommended procedure for preparing the riding mower for storage:

- ▶ Thoroughly clean the entire machine, especially inside the mowing deck (▣ 6.2.2).



Never use petrol for cleaning. Use degreasing agents and warm water.

- ▶ Repair and paint dented places to prevent corrosion from occurring.
- ▶ Replace faulty or worn out parts and tighten all loose nuts and bolts.
- ▶ Prepare the engine for storage according to the user's manual for the operation and maintenance of the engine.
- ▶ Lubricate all lubrication locations according to the lubrication diagram (▣ 6.4).
- ▶ Release the V-belt driving the mowing deck (▣ 6.3.8)
- ▶ Take out the battery, clean it and charge fully. A battery that is not charged may freeze and crack. Store the battery in a cool, dry location, as necessary. Charge the battery every 30 days and regularly check its voltage.
- ▶ Store the riding mower covered in a clean and dry environment.



The best way to ensure the riding mower's ideal operating condition for the next season is to have it inspected and tuned at an authorised service centre every year.

9 DISPOSAL OF THE MACHINE

After the operational life of the machine is over, the owner of the machine is responsible for its disposal. This may be performed in two ways:

- a) Hand the machine over to an authorised company (scrap yard, secondary waste collection point, etc.). You will receive documented confirmation of the handover for disposal.
- b) Dispose of the machine yourself. In this case we recommend the following procedure:
 - ▶ Dispose of the product utilising recyclable material according to the applicable waste disposal law.
 - ▶ Disassemble the entire machine.
 - ▶ Parts that can be reused should be cleaned, preserved and stored for further use.
 - ▶ Separate the remaining parts into those that are and are not environmentally friendly, e.g. rubber parts (gaskets), lubricant remains in the bearings or on gears. The environmentally harmful components must be handled according to the relevant waste disposal law applicable in the country of the user, e.g. in the Czech Republic it is the Waste Act No. 185/2001 Coll.
 - ▶ Sort the waste according to the Wastes Catalogue in accordance with the relevant ordinance. Ecologically friendly waste shall be treated as reusable material.



Tyre take back

Old and unused tyres are an ecological waste. Their disposal must be carried out in accordance with national regulations. Authorised sales and service partners will take back the tyres at the end of their service life within the scope of the take back program, or will advise you where to hand them over free of charge (information about the take back program is available at www.seco-traktory.cz).

10 ES STATEMENT OF COMPLIANCE (original)

pursuant to: **EP and Council Directive No. 2006/42/EC** (Government directive NV 176/2008 Coll.)
EP and Council Directive No. 2014/30/EC (Government directive NV 117/2016 Coll.)
EP and Council Directive No. 2000/14/EC (Government directive NV 9/2002 Coll.)

A. We: Seco Industries, s.r.o., Podnikatelská 552, Běchovice, 190 11 Praha 9
odštěpný závod Jičín, Jungmannova 11
IČO: 05391423

issue the following statement:

B. Mechanical equipment

- name: Riding mower
- model: **UJ 102**
- serial number: **11 500 - 30 000**

Description:

The UJ 102 is a four-wheel self propelled lawnmower with Briggs & Stratton Power Built 4155, Vanguard 16HP; Vanguard 18HP; Vanguard 21HP; Vanguard 23HP, Intek 4175, Intek 4195, Intek 7220, Intek 8240, Loncin LC1P92F and LC2P77F engines. The power drive from the engine is transferred by V-Belts to the travel drive transmission on the rear axle with a continuously variable gear and through an electromagnetic clutch to the mowing deck. The mowing deck is a twin-blade assembly with a vertical axis of rotation and a coverage width of 102 cm that is driven by a double-sided cogged belt. The grass clippings are guided through a chute to the grass catcher or directed to the ground with the deflector. Instead of collection, the mower may perform mulching by blocking the ejection chute and using two mulching blades. The machine may be in a configuration of 4x2 or 4x4 with a front drive axis.

C. Legislation forming the basis for assessment of compliance:

ČSN EN ISO 12100, ČSN EN ISO 5395-1,3, ČSN EN ISO 14982:2009

D. Assessment of compliance was performed according to the designated procedure in:

- EP and Council Directive No. 2006/42/EC, Annex VIII (eqv. Annex no. 8, NV No. 176/2008 Coll.)
- EP and Council Directive No. 2014/30/EC, Annex II (eqv. Annex no. 2, NV No. 117/2016 Coll.)
- EP and Council Directive No. 2000/14/EC, Annex VI (eqv. Annex no. 5, NV No. 9/2002 Coll.)

Státní zkušebna strojů a.s. (SZS, a.s.), NB 1016
Třanovského 622/11
163 04 Prague 6 Řepy, Czech Republic

E. Assessment of compliance performed by:

Státní zkušebna strojů a.s. (SZS, a.s.)
Třanovského 622/11, 163 04 Prague 6 Řepy, Czech Republic

F. We confirm that:

- this mechanical equipment meets all respective provisions of the aforementioned directives (NV)
- measures have been taken to ensure the compliance of all products introduced to the market with the technical documentation and the requirements contained in technical regulations.
- guaranteed emission level of acoustic power L_{WA} is 100 dB(A)

Measured mean values of acoustic power depending on the engine used:

ENGINE	Speed (min ⁻¹)	Measured value of ac.power [dB(A)]
BRIGGS & STRATTON POWERBUILT 4155	2700	97
BRIGGS & STRATTON VANGUARD 16 HP	2800	97
BRIGGS & STRATTON VANGUARD 18 HP	2800	97
BRIGGS & STRATTON VANGUARD 21 HP	2800	97
BRIGGS & STRATTON VANGUARD 23 HP	2800	99
BRIGGS & STRATTON INTEK 4175	2700	99
BRIGGS & STRATTON INTEK 4195	2700	99
BRIGGS & STRATTON INTEK 7220	2800	99
BRIGGS & STRATTON INTEK 8240	2800	99
Briggs & Stratton 7220 CS	2800	100
Briggs & Stratton 8260 CS	2800	100
Loncin LC1P92F	2700	99
Loncin LC2P77F	2700	99

Technical Documentation in the scope pursuant to annex VII for the Directive 2006/42/EC a pursuant to Directive 2000/14/EC is kept at the place of business of the manufacturer:

SECO Industries, s.r.o.
Jungmannova 11
506 48 Jičín

In Jičín, 1. 8. 2019

Ing. Aleš Housa
Mechanical Engineering Division Director

ES STATEMENT OF COMPLIANCE (original)

pursuant to: **EP and Council Directive No. 2006/42/EC** (Government directive NV 176/2008 Coll.)
EP and Council Directive No. 2014/30/EC (Government directive NV 117/2016 Coll.)
EP and Council Directive No. 2000/14/EC (Government directive NV 9/2002 Coll.)

A. We: Seco Industries, s.r.o., Podnikatelská 552, Běchovice, 190 11 Praha 9
odštěpný závod Jičín, Jungmannova 11
IČO: 05391423

issue the following statement:

B. Mechanical equipment

- name: Riding mower
- model: **UJ 102 4x4**
- serial number: **11 500 - 30 000**

Description:

The UJ 102 4x4 is a four-wheel self propelled lawnmower with Briggs & Stratton Power Built 4155, Vanguard 16HP; Vanguard 18HP; Vanguard 21HP; Vanguard 23HP, Intek 4175, Intek 4195, Intek 7220, Intek 8240, Loncin LC1P92F and LC2P77F engines. The power drive from the engine is transferred by V-Belts to the travel drive transmission on the rear axle with a continuously variable gear and through an electromagnetic clutch to the mowing deck. The mowing deck is a twin-blade assembly with a vertical axis of rotation and a coverage width of 102 cm that is driven by a double-sided cogged belt. The grass clippings are guided through a chute to the grass catcher or directed to the ground with the deflector. Instead of collection, the mower may perform mulching by blocking the ejection chute and using two mulching blades. The machine may be in a configuration of 4x2 or 4x4 with a front drive axis.

C. Legislation forming the basis for assessment of compliance:

ČSN EN ISO 12100, ČSN EN ISO 5395-1,3, ČSN EN ISO 14982:2009

D. Assessment of compliance was performed according to the designated procedure in:

- EP and Council Directive No. 2006/42/EC, Annex VIII (eqv. Annex no. 8, NV No. 176/2008 Coll.)
- EP and Council Directive No. 2014/30/EC, Annex II (eqv. Annex no. 2, NV No. 117/2016 Coll.)
- EP and Council Directive No. 2000/14/EC, Annex VI (eqv. Annex no. 5, NV No. 9/2002 Coll.)

Státní zkušebna strojů a.s. (SZS, a.s.), NB 1016
Třanovského 622/11
163 04 Prague 6 Řepy, Czech Republic

E. Assessment of compliance performed by:

Státní zkušebna strojů a.s. (SZS, a.s.)
Třanovského 622/11, 163 04 Prague 6 Řepy, Czech Republic

F. We confirm that:

- this mechanical equipment meets all respective provisions of the aforementioned directives (NV)
- measures have been taken to ensure the compliance of all products introduced to the market with the technical documentation and the requirements contained in technical regulations.
- guaranteed emission level of acoustic power L_{WA} is 100 dB(A)

Measured mean values of acoustic power depending on the engine used:

ENGINE	Speed (min ⁻¹)	Measured value of ac.power [dB(A)]
BRIGGS & STRATTON VANGUARD 23 HP	2800	99
BRIGGS & STRATTON INTEK 8240	2800	99
Briggs & Stratton 7220 CS	2800	100
Briggs & Stratton 8260 CS	2800	100

Technical Documentation in the scope pursuant to annex VII for the Directive 2006/42/EC a pursuant to annex VI for the Directive 2000/14/EC is kept at the place of business of the manufacturer at the address:

SECO Industries, s.r.o.
Jungmannova 11
506 48 Jičín

In Jičín, 1. 8. 2019

Ing. Aleš Housa
Mechanical Engineering Division Director

ES STATEMENT OF COMPLIANCE (original)

pursuant to: **EP and Council Directive No. 2006/42/EC** (Government directive NV 176/2008 Coll.)
EP and Council Directive No. 2014/30/EC (Government directive NV 117/2016 Coll.)
EP and Council Directive No. 2000/14/EC (Government directive NV 9/2002 Coll.)

A. We: Seco Industries, s.r.o., Podnikatelská 552, Běchovice, 190 11 Praha 9
odštěpný závod Jičín, Jungmannova 11
IČO: 05391423

issue the following statement:

B. Mechanical equipment

- name: Riding mower
- model: **UJ 122**
- serial number: **11 500 - 30 000**

Description:

The UJ 122 is a four-wheel self propelled lawnmower with Briggs & Stratton Vanguard 21HP, Intek 7220, Intek 8240 ad Loncin LC2P77F engines. The power drive from the engine is transferred by V-Belts to the travel drive transmission on the rear axle with a continuously variable gear and through an electromagnetic clutch to the mowing deck. The mowing deck is a twin-blade assembly with a vertical axis of rotation and a coverage width of 122 cm that is driven by a double-sided cogged belt. The grass clippings are guided through a chute to the grass catcher or directed to the ground with the deflector. Instead of collection, the mower may perform mulching by blocking the ejection chute and using two mulching blades. The machine may be in a configuration of 4x2 or 4x4 with a front drive axis.

C. Legislation forming the basis for assessment of compliance:
ČSN EN ISO 12100, ČSN EN ISO 5395-1,3, ČSN EN ISO 14982:2009

D. Assessment of compliance was performed according to the designated procedure in:
- EP and Council Directive No. 2006/42/EC, Annex VIII (eqv. Annex no. 8, NV No. 176/2008 Coll.)
- EP and Council Directive No. 2014/30/EC, Annex II (eqv. Annex no. 2, NV No. 117/2016 Coll.)
- EP and Council Directive No. 2000/14/EC, Annex VI (eqv. Annex no. 5, NV No. 9/2002 Coll.)
Státní zkušebna strojů a.s. (SZS, a.s.), NB 1016
Třanovského 622/11
163 04 Prague 6 Řepy, Czech Republic

E. Assessment of compliance performed by:
Státní zkušebna strojů a.s. (SZS, a.s.)
Třanovského 622/11, 163 04 Prague 6 Řepy, Czech Republic

F. We confirm that:

- this mechanical equipment meets all respective provisions of the aforementioned directives (NV)
- measures have been taken to ensure the compliance of all products introduced to the market with the technical documentation and the requirements contained in technical regulations.
- guaranteed emission level of acoustic power L_{wa} is 105 dB(A)

Measured mean values of acoustic power depending on the engine used:

ENGINE	Speed (min ⁻¹)	Measured value of ac.power [dB(A)]
BRIGGS & STRATTON VANGUARD 21 HP	2800	103
BRIGGS & STRATTON INTEK 7220	2800	103
BRIGGS & STRATTON INTEK 8240	2800	103
LONCIN LC2P77F	2800	104

Technical Documentation in the scope pursuant to annex VII for the Directive 2006/42/EC a pursuant to Directive 2000/14/EC is kept at the place of business of the manufacturer:

SECO Industries, s.r.o.
Jungmannova 11
506 48 Jičín

In Jičín, 1. 8. 2019

Ing. Aleš Housa
Mechanical Engineering Division Director

ES STATEMENT OF COMPLIANCE (original)

pursuant to: **EP and Council Directive No. 2006/42/EC** (Government directive NV 176/2008 Coll.)
EP and Council Directive No. 2014/30/EC (Government directive NV 117/2016 Coll.)
EP and Council Directive No. 2000/14/EC (Government directive NV 9/2002 Coll.)

A. We: Seco Industries, s.r.o., Podnikatelská 552, Běchovice, 190 11 Praha 9
odštěpný závod Jičín, Jungmannova 11
IČO: 05391423

issue the following statement:

B. Mechanical equipment

- name: Riding mower
- model: **UJ 110**
- serial number: **11 500 - 30 000**

Description:

UJ110 is a four-wheel self propelled lawnmower with Briggs & Stratton 15.5HP; 16HP; 17.5HP;18HP;19.5HP; 20HP; 21HP; 23HP and 24HP engines, and also Loncin LC2P77E and LC1P92F engines. The power from the engine is transferred through an electromagnetic clutch using V-belts to the mowing deck and the travel transmission. The mowing mechanism is in a three-rotor arrangement with two blades on each rotor at two height levels. The blades are driven by a double-sided V-belt.

C. Legislation forming the basis for assessment of compliance:

ČSN EN ISO 12100, ČSN EN ISO 5395-1,3, ČSN EN ISO 14982:2009

D. Assessment of compliance was performed according to the designated procedure in:

- EP and Council Directive No. 2006/42/EC, Annex VIII (eqv. Annex no. 8, NV No. 176/2008 Coll.)
- EP and Council Directive No. 2014/30/EC, Annex II (eqv. Annex no. 2, NV No. 117/2016 Coll.)
- EP and Council Directive No. 2000/14/EC, Annex VI (eqv. Annex no. 5, NV No. 9/2002 Coll.)

Státní zkušebna strojů a.s. (SZS, a.s.), NB 1016
Třanovského 622/11
163 04 Prague 6 Řepy, Czech Republic

E. Assessment of compliance performed by:

Státní zkušebna strojů a.s. (SZS, a.s.)
Třanovského 622/11, 163 04 Prague 6 Řepy, Czech Republic

F. We confirm that:

- this mechanical equipment meets all respective provisions of the aforementioned directives (NV)
- measures have been taken to ensure the compliance of all products introduced to the market with the technical documentation and the requirements contained in technical regulations.
- guaranteed emission level of acoustic power LwA is 100 dB(A)

Measured mean values of acoustic power depending on the engine used:

ENGINE	Speed (min ⁻¹)	Measured value of ac.power [dB(A)]
BRIGGS & STRATTON 23 VANGUARD	2900	97
BRIGGS & STRATTON 24 HP INTEK	2900	99

Technical Documentation in the scope pursuant to annex VII for the Directive 2006/42/EC a pursuant to annex VI for the Directive 2000/14/EC is kept at the place of business of the manufacturer at the address:

SECO Industries, s.r.o.
Jungmannova 11
506 48 Jičín

In Jičín, 1. 8. 2019

Ing. Aleš Housa
Mechanical Engineering Division Director

Seco Industries, s.r.o. is dedicated to the continuous development and improvement of all its machines. Therefore, some technical differences in terminology may appear in this manual when compared with the actual product. No claims can be deduced from this. Print, duplication, publication and translation (even in part) must not be performed without the written consent of Seco Industries, s.r.o. The manufacturer reserves the right to change technical parameters of the product without prior customer notification.

VORWORT

Sehr geehrter Kunde,

Vielen Dank für den Kauf dieses Aufsitzmähers von **Seco Industries, s.r.o.**, ein sowohl in Europa als auch international renommiertes Unternehmen als Hersteller von hochwertigen Maschinen und Zubehör für die Pflege von Rasenflächen.





ÜBER DIESE BETRIEBSANLEITUNG

Dieses Handbuch soll Sie auf einfachste Weise durch die sichere Installation, Bedienung und Wartung Ihrer Maschine führen und Ihnen Auskunft zu ihren Optionen und Funktionen geben. Es ist daher für alle Personen gedacht, die während der **Installation, Bedienung und Wartung** in Kontakt mit der Maschine kommen.

Bitte lesen Sie das Handbuch sorgfältig durch, bevor Sie etwas mit der Maschine machen. Befolgen Sie die in diesem Handbuch enthaltenen Anweisungen genau, so dass die Bedienung der Maschine einfacher ist und sie optimal genutzt wird und eine lange Lebensdauer hat.

IN DIESER BETRIEBSANLEITUNG VERWENDETE SYMBOLE

In dieser Bedienungsanleitung finden Sie Symbole mit folgender Bedeutung:

SYMBOL	BEDEUTUNG
	Diese Symbole bedeuten "ACHTUNG" und "WARNUNG" . Sie informieren Sie über Dinge, die Ihre Maschine beschädigen und/oder zu schweren Verletzungen für den Benutzer führen können.
	Dieses Symbol weist auf eine wichtige Anweisung, Eigenschaft, ein Verfahren oder Thema hin, dessen Sie sich bewusst sein müssen, und woran Sie sich bei Montage, Betrieb und Wartung der Maschine halten müssen.
	Dieses Symbol weist auf nützliche Informationen zur Maschine oder deren Zubehör hin.
	Dieses Symbol ist ein Verweis auf ein Bild im vorderen Teil der Bedienungsanleitung. Es wird immer durch die Nummer des Bildes begleitet.
	Dieses Symbol ist ein Verweis auf ein weiteres Kapitel in diesem oder einem anderen Benutzerhandbuch und wird meist zusammen mit der Nummer des Kapitels angezeigt, auf das es sich bezieht.

WICHTIGE INFORMATION

Dieses Handbuch ist Bestandteil des Aufsitzmähers, das beim Verkauf des Mähers beigelegt werden muss. Bewahren Sie es daher für eine spätere Verwendung auf.

Nehmen Sie die Maschine nicht in Betrieb, bis Sie alle Anweisungen, Einschränkungen und Empfehlungen in diesem Handbuch gründlich gelesen haben. Achten Sie dabei besonders auf das Kapitel "Sicherer Betrieb".

Die Illustrationen und Bilder in diesem Handbuch stimmen evtl. nicht immer mit der Realität überein. Sie sollen die wichtigsten Prinzipien des Geräts beschreiben.

WENN SIE NICHT SICHER SIND

In der Praxis treten häufig unvorhersehbare Situationen ein, die nicht in dieser Bedienungsanleitung einbezogen und beschrieben werden können. Wenn Sie also bei einer Prozedur unsicher sind oder wenn etwas unklar ist oder Sie Fragen haben, zögern Sie nicht, sich an eine unserer mehr als 100 autorisierten, professionell ausgestatteten Kundendienststellen in ganz Europa zu wenden, wo geschulte und geprüfte Experten bereitstehen, um Ihnen zu helfen.

1 TECHNISCHE INFORMATIONEN

1.1 ANWENDUNG

Der UJ102, UJ102 4x4, UJ110 and UJ122 STARJET ist ein zweiachsiger Aufsitzmäher mit Eigenantrieb zum **Mähen von ebenen, gepflegten Rasenflächen mit einer maximalen Wuchshöhe von 10 cm**, z. B. in Parks, Gärten und auf Sportplätzen, auch geeignet für Hänge mit leichter Neigung, **auf denen sich keine Gegenstände befinden** (herabgefallene Äste, Steine, feste Gegenstände usw.). **Die Neigung darf 12° (21 %) nicht überschreiten; wenn der Allradantrieb verwendet wird, darf die Neigung 15° (27 %) nicht überschreiten.**



Jegliche Nutzung dieses Aufsitzmähers, die nicht in diesem Handbuch beschrieben ist und die über die hier beschriebene Verwendung hinausgeht, wird als nicht vorgesehener Zweck oder Gebrauch betrachtet. Der Hersteller der Maschine ist nicht verantwortlich für Schäden, die aus einer solchen Nutzung entstehen. Der Nutzer trägt das volle Risiko. Der Nutzer ist auch für die Einhaltung der Bedingungen verantwortlich, die der Hersteller für Betrieb, Wartung und Reparatur der Maschine vorschreibt. Diese darf nur von Personen verwendet, gewartet und repariert werden, die diese Bedingungen kennen und die über mögliche Gefahren informiert sind.

Nur vom Hersteller genehmigtes Zubehör darf an der Maschine angebracht werden. Durch die Verwendung von anderem Zubehör erlischt die Garantie sofort.

1.2 HAUPTELEMENTE DES AUFSITZMÄHERS

Der UJ102/UJ102 4x4/UJ110/UJ122 Aufsitzmäher besteht aus folgenden Grundeinheiten:



1.2

(1) Chassis mit Stoßstange

Das Chassis mit den Stoßstangen dient als tragendes Element für die meisten Hauptteile der Maschine.

(2) Verkleidung

Die Verkleidung ist eine Kombination aus Kunststoff und Metallabdeckungen, die den Motor und die elektrischen und mechanischen Komponenten der Maschine passend abdecken. Dazu gehören auch die Lampen für die Tag- und Nachtbeleuchtung.

(3) Abdeckung für Batterie und Sicherung

Diese Abdeckung unter dem Lenkrad ermöglicht den einfachen Zugriff auf Batterie und Sicherungen der Maschine.

(4) Fahrerposition

Der bequeme Sitz ermöglicht einen einfachen Zugriff auf alle Bedienelemente der Maschine.

(5) Grasfangvorrichtung

Die Grasfangvorrichtung besteht aus einem Metallrohrrahmen, Deckel, Auffangsack aus Textilgewebe und einem Auskipphebel.

(6) Kraftstofftank

Ermöglicht einfaches Nachfüllen von Kraftstoff und Überprüfung des Kraftstoffstands.

(7) Grasauswurf

Es verbindet das Mähwerk mit der Grasfangvorrichtung. Das Gras geht hierdurch in die Grasfangvorrichtung.

(8) Mähwerk

Das Mähwerk mäht und sammelt das Gras. Es besteht aus Abdeckung, Hauptplatte und zwei Mähmessern.

1.3 KENNZEICHNUNGSETIKETT DES PRODUKTS UND ANDERE ETIKETTEN MIT SYMBOLEN, DIE AN DER MASCHINE VERWENDET WERDEN











MODELL-TYPENSCHILD (A)

 1.3	1. Maschinenmodell
	2. Motormodell
	3. Baujahr
	4. Gewicht
	5. Name und Adresse des Herstellers
	6. Compliance-Zeichen des Produkts
	7. Hersteller-Logo





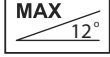

Der Verkäufer notiert bei der Übergabe der Maschine die Seriennummer auf der Rückseite des Deckblatts dieser Anleitung.



ETIKETTEN AN DER VERKLEIDUNG UNTER DEM SITZ (B) UND (C)

 1.3		Gefahr		Nicht während des Betriebs berühren		Bei der Reparatur Anleitung befolgen		Maschine nicht während des Fahrens verlassen
		Achtung, umherfliegende Objekte		Lesen Sie das Handbuch		Nicht in der Nähe anderer Menschen mähen		Keine Passagiere mitnehmen
		Nicht senkrecht zum Hang fahren		Unbefugte Personen in sicherem Abstand halten		Maximale Arbeitssteigung		





ETIKETTEN AUF DEM FAHRTPEDAL (D)

 1.3		Rückwärts
		Vorwärts
		Schnell
		Langsam



ETIKETTEN AUF DER LINKEN UND RECHTEN SEITE DER MASCHINE (E)

 1.3		Vorsicht Heiße Oberflächen!		Gefahr von Verbrennungen
--	---	-----------------------------	---	--------------------------

ETIKETTEN AM MÄHWERK (F)

 1.3		Gefahr		Nicht auf die Maschine steigen
		Rotierende Werkzeuge		Garantierter Schalleistungspegel gemäß Richtlinie 2000/14/EG



KRAFTSTOFFTANKPLATTE (G)

 1.3		Fas- sungsver- mögen des Kraftstoff- tanks
--	---	--

ETIKETT AM BREMSPEDAL (H):

 1.3		Bremse
--	---	--------











ETIKETT AM PEDAL DIFFERENTIALSPERRE (I)

 1.3		Differen- tialsperre aktiviert		Differen- tialsperre deaktiviert
--	---	--------------------------------------	---	--

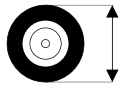
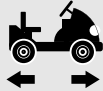
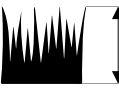

Es ist strengstens **verboten**, am Rasenmäher angebrachte **Etiketten und Symbole zu entfernen oder beschädigen**. Bei Beschädigung oder Unlesbarkeit des Etiketts kontaktieren Sie bitte den Lieferanten oder Maschinenhersteller und fordern Ersatz an.

1.4 TECHNISCHE PARAMETER

PARAMETER	EINHEITEN	MODELL			
		UJ102	UJ102 4x4	UJ110	UJ122
 Abmessungen inkl. Grasfangvorrichtung (Länge x Breite x Höhe)*	[cm]	242 x 106 x 116		210 x 116 x 125 (ohne Grasfangvorrichtung)	258 x 127 x 129
 Gewicht (ohne Kraftstoff, Öl und Fahrer)*	[kg]	271	330	297 (ohne Grasfangvorrichtung)	303
 Radstand	[cm]	120			
 Spurweite (Vorne / Hinten)	[cm]	Transmission TT 46 76 / 73		Transmission TT 664 83 / 73	
 Radabmessungen (Vorne / Hinten)	["]	16 x 6.50-8 / 20 x 10-8			
 Fahrgeschwindigkeit (Vorwärts / Rückwärts)	[km/h]	9 / 4,5			
 Schnitthöhe	[mm]	25 - 95		35 - 90	25 - 90
 Mähbreite (Abdeckbereich)	[cm]	102		110	122
 Inhalt der Grasfangvorrichtung	[l]	320 / 380			
 Fassungsvermögen des Kraftstofftanks	[l]	13			
 Kraftstofftyp	---	Bleifreies Benzin 95			
 Batterietyp (Kapazität - Spannung)	---	12V - 28Ah / 12V - 32Ah			

* Dies sind nur ungefähre Angaben; die tatsächlichen Werte variieren je nach Maschinentyp und ausgewählter Grasfangvorrichtung.

UJ102

Motor	Drehzahl (min ⁻¹)	Angegebener Emissions-schalldruckpegel am Einsatzort L _{oAd} (dB) ČSN EN ISO 5395-1	Garantierter Schalleistungspegel L _{WAG} (dB) gemäß Richtlinie 2000/14/EG	Angegebener Vibrationspegel (m.s ⁻²) EN ISO 5395-1	
				Gesamtschwingungen a _{wd}	übertragen auf Hand - Arm a _{hwd}
BS 4155	2700	85 + 4	100	0,55 + 0,28	< 2,5
BS 16 Vanguard	2800	83 + 4	100	< 0,5	< 2,5
BS 18 Vanguard	2800	83 + 4	100	< 0,5	< 2,5
BS 21 Vanguard	2800	85 + 2	100	0,6 + 0,3	< 2,5
BS 23 Vanguard	2800	84 + 4	100	1,6 + 0,6	< 2,5
BS 8240	2800	84 + 2	100	1,0 + 0,4	2,7 + 1,4
BS 4175	2700	85 + 1	100	< 0,5	3,3 + 1,7
BS 7220	2800	84 + 2	100	0,9 + 0,4	6,0 + 2,4
BS 7220 CS	2800	84 + 4	100	0,9 + 0,5	< 2,5
BS 8260 CS	2800	83 + 4	100	1,0 + 0,5	< 2,5
LC2P77F	2700	85 + 4	100	0,8 + 0,4	2,6 + 1,3
LC1P92F	2700	83 + 4	100	0,8 + 0,4	4,14 + 2,1
Kawasaki FS 600V	2700	83 + 1	100	1,3 + 0,5	3,4 + 1,8

UJ110

Motor	Drehzahl (min ⁻¹)	Angegebener Emissions-schalldruckpegel am Einsatzort L _{oAd} (dB) ČSN EN ISO 5395-1	Garantierter Schalleistungspegel L _{WAG} (dB) gemäß Richtlinie 2000/14/EG	Angegebener Vibrationspegel (m.s ⁻²) EN ISO 5395-1	
				Gesamtschwingungen a _{wd}	übertragen auf Hand - Arm a _{hwd}
BS 8240	2900	85 + 2	100	0,7 + 0,4	<2,5
LC2P77F	2900	83 + 4	100	1,1 + 0,5	<2,5

UJ122

Motor	Drehzahl (min ⁻¹)	Angegebener Emissions-schalldruckpegel am Einsatzort L _{oAd} (dB) ČSN EN ISO 5395-1	Garantierter Schalleistungspegel L _{WAG} (dB) gemäß Richtlinie 2000/14/EG	Angegebener Vibrationspegel (m.s ⁻²) EN ISO 5395-1	
				Gesamtschwingungen a _{wd}	übertragen auf Hand - Arm a _{hwd}
BS 7220	3000	86 + 1	105	< 2,6 + 1,3	0,59 + 0,3
BS 7220 CS	2800	88 + 4	105	0,8+0,4	< 2,5
BS 8260 CS	2800				
LC2 P77F	3000	87 + 4	105	0,9 + 0,4	<2,5



Die gemäß ČSN EN ISO 5395-1 gemessenen Werte entsprechen den Werten gemäß ČSN EN 836+A4

Erläuterungen:

Motoren		Getriebe	
BS 4155	Briggs&Stratton 15,5HP I/C AVS	TT46	TUFF-TORQ K46
BS 4155	Briggs&Stratton 15,5HP I/C AVS	TT62	TUFF-TORQ K62
BS 16	Briggs&Stratton 16HP VANGUARD V-TWIN	TT664	TUFF-TORQ K664 + KXH 10
BS 4175	Briggs&Stratton 17,5HP INTEK		
BS 18	Briggs&Stratton 18HP VANGUARD V-TWIN		
BS 21	Briggs&Stratton 20HP VANGUARD V-TWIN		
BS 23	Briggs&Stratton 23HP VANGUARD V-TWIN		
BS 191	Briggs&Stratton 19,5HP INTEK		
BS 7220	Briggs&Stratton 22HP INTEK		
BS 8240	Briggs&Stratton 24HP INTEK		
BS 7220	CS Briggs&Stratton Commercial series 22HP		
BS 8260 CS	Briggs&Stratton Commercial series 24HP		
CS	Commercial series		
LC2P77F	LONCIN LC2P77F		
LC1P92F	LONCIN LC1P92F		

2 ARBEITSSICHERHEIT UND GESUNDHEIT

Aufsitzmäher der Modellnummer **UJ102, UJ102 4x4, UJ110** und **UJ122** unter dem Markennamen **STARJET** werden gemäß geltenden europäischen Sicherheitsnormen hergestellt. Der Hersteller der Maschine bestätigt diese Tatsache in der **Compliance-Erklärung** am Ende dieser Bedienungsanleitung (☐ 10).

Wenn diese Maschine richtig und gemäß der Bedienungsanleitung verwendet wird, ist sie **sehr sicher**.



Wenn die Arbeitssicherheit nicht eingehalten und nicht alle Warnungen in diesem Handbuch beachtet werden, kann dieser Aufsitzmäher Hände oder Beine abtrennen oder Gegenstände ablenken und dadurch schwere Verletzungen oder den Tod von Personen, Beschädigung oder Zerstörung der Maschine oder eines ihrer Teile oder des Zubehörs verursachen.

2.1 SICHERHEITSANWEISUNGEN

Die Person, die in erster Linie für ihre eigene Sicherheit und die Sicherheit anderer beim Betrieb des Aufsitzmähers verantwortlich ist, ist dessen Benutzer. Der Hersteller übernimmt keine Verantwortung für die Verletzung von Personen oder für Schäden an der Maschine und Umweltschäden, die daraus resultieren, dass die Maschine nicht gemäß allen Sicherheitsanweisungen in diesem Handbuch betrieben wird.

2.1.1 ALLGEMEINE SICHERHEITSHINWEISE

- ! Diese Maschine darf nur von einer Person über 18 Jahren, die dieses Handbuch gelesen hat, gefahren werden. Diese Maschine darf nie von Personen bedient, gewartet oder gepflegt werden, die für die jeweilige Aktivität nicht zuständig sind.
- ! Der Benutzer der Maschine ist für die Sicherheit von Personen in der Nähe des Arbeitsbereiches der Maschine verantwortlich.
- ! Es ist nicht gestattet, ohne schriftliche Zustimmung des Herstellers technische Modifikationen an der Maschine und deren Zubehör vorzunehmen. Unerlaubte Modifikationen können zu gefährlichen Arbeitsbedingungen führen und die Garantie erlöschen lassen.
- ! Beachten Sie alle Auflagen zur Brandsicherheit (☐ 2.4).
- ! Entfernen Sie keine Sicherheitsaufkleber oder Etiketten von der Maschine.
- ! Bleiben Sie nicht in der Nähe der Maschine oder unter ihr, wenn sie angehoben ist und nicht ausreichend gegen Herabfallen oder Umkippen in der angehobenen Position gesichert ist.
- ! Die Komponenten der Grasfangvorrichtung sind Belastungen ausgesetzt und können Schaden erleiden. Die Funktion der Grasfangvorrichtung kann sich im Laufe der Zeit verschlechtern, so dass der Inhalt herausfallen könnte. Führen Sie daher regelmäßig eine Inspektion gemäß den Empfehlungen dieser Bedienungsanleitung durch.
- ! Schalten Sie immer das Mähwerk und den Motor aus und ziehen Sie den Schlüssel aus dem Zündschloss, wenn:
 - Sie die Maschine reinigen
 - Sie angesammeltes Gras aus dem Mähwerk entfernen
 - Sie über einen Fremdkörper gefahren sind und es notwendig ist zu überprüfen, ob die Maschine beschädigt wurde, oder ob es notwendig ist, den Schaden zu beheben
 - die Maschine ungewöhnlich stark vibriert und es notwendig ist, die Ursache der Vibrationen herauszufinden
 - Sie den Motor oder andere bewegliche Teile reparieren (ziehen Sie auch die Kabel von den Zündkerzen ab)

2.1.2 KLEIDUNG UND SCHUTZMITTEL FÜR DEN FAHRER

- ! Bei der Bedienung der Maschine immer geeignete Arbeitskleidung tragen. Niemals locker sitzende Kleidung und kurze Hosen tragen.
- ! Bei der Bedienung der Maschine immer feste, geschlossene Schuhe tragen, idealerweise mit rutschfesten Sohlen. Nie die Maschine mit Sandalen oder barfuß bedienen.
- ! Die in diesem Handbuch (☐ 1.4) aufgeführten Geräusch- und Vibrationswerte am Standort des Bedieners beziehen sich auf die Anforderungen der Richtlinien EU 2003/10/ES (Lärmexposition) und 2002/44/ES (Vibrationsexposition), die die Bedingungen für die Nutzung von persönlicher Schutzausrüstung zum Schutz vor Störgeräuschen und Vibrationen sowie die Verringerung der Belastungsdauer des Bedieners durch angemessene Arbeitspausen regulieren. **Der Maschinenhersteller empfiehlt, dass beim Betrieb der Maschine stets Gehörschutz getragen werden sollte. Die Nichtbeachtung dieser Anweisungen kann zu permanenten Gesundheitsschäden führen!**

2.1.3 BEVOR DIE MASCHINE BENUTZT WIRD

- ! Verwenden Sie den Aufsitzmäher nicht, wenn er beschädigt ist oder eine seiner Schutzvorrichtungen fehlt. Alle Abdeckungen und andere Schutzelemente müssen immer angebracht sein. Entfernen oder setzen Sie keine Schutzelemente der Maschine außer Betrieb. Die richtige Funktion dieser Elemente ist regelmäßig zu kontrollieren.
- ! Nach dem Konsum von Alkohol, Drogen oder Medikamenten, die Ihre Wahrnehmung beeinträchtigen, dürfen Sie nicht mit der Maschine arbeiten.
- ! Nicht mit der Maschine arbeiten, wenn Sie an Schwindel- oder Ohnmachtsanfällen leiden oder wenn Sie auf sonstige Weise geschwächt oder abgelenkt sind.

- ! Bevor Sie die Maschine in Betrieb nehmen, informieren Sie sich gründlich über alle Bedienelemente und sorgen Sie dafür, dass Sie diese so bedienen können, dass Sie, wenn nötig, den Motor sofort anhalten oder ausschalten können.
- ! Verstellen Sie nicht den Motorregler oder den Drehzahlbegrenzer des Motors.
- ! Bevor Sie mit der Maschine zu arbeiten beginnen, entfernen Sie alle Steine, Holzstücke, Drähte, Knochen, heruntergefallenen Äste und anderen Gegenstände, die während des Mähvorgangs abgelenkt werden könnten, von der zu mähenden Fläche. Tragen Sie dabei immer Schutzhandschuhe.
- ! Beheben Sie vor der weiteren Verwendung alle Mängel. Überprüfen Sie vor Arbeitsbeginn, dass die Riemen gespannt sind, die Messer scharf sind und dass der Bereich innerhalb des Mähwerks frei ist.

2.1.4 WÄHREND DER BENUTZUNG DER MASCHINE

- ! Die Maschine darf nicht für die Arbeit an Hängen mit einer Neigung von mehr als 12° (21 %), und bei Verwendung des 4x4-Antriebs an Hängen mit einer Neigung von mehr als 15° (27 %), verwendet werden.
- ! Der Transport von Personen, Tieren oder Lasten direkt auf der Maschine ist verboten. Der Transport von Lasten ist nur auf Anhängern erlaubt, die vom Maschinenhersteller zugelassen sind.
- ! Auch beim Verlassen der Maschine für kurze Zeit immer den Schlüssel aus dem Zündschloss ziehen.
- ! Wenn Sie die Maschine aus dem Arbeitsbereich fahren, wo Sie mähen, deaktivieren Sie immer das Mähwerk und heben es in die Transportstellung.
- ! Nicht in der Nähe von Materialstapeln, Löchern oder Böschungen mähen. Der Aufsitzmäher kann sich plötzlich überschlagen, wenn ein Rad über den Rand eines Loches oder eines Grabens oder über eine Kante fährt, die zusammenbricht.
- ! Bei der Arbeit Maulwurfshügel, Betonstützen, Baumstümpfe, Gartenbeet- und Fußwegrandsteine vermeiden, die nicht mit den Messern in Kontakt kommen dürfen, da sie sonst Schäden am Mähwerk und dem Maschinenmechanismus verursachen können.
- ! Beim Aufprall auf einen festen Gegenstand Mähwerk und Motor anhalten und ausschalten und die gesamte Maschine, vor allem die Lenkung, überprüfen. Notwendige Reparaturen vor der Wiederinbetriebnahme des Motor durchführen.
- ! Wenn möglich, die Maschine nicht auf nassem Gras einsetzen. Reduzierte Traktion kann zu Rutschgefahr führen.
- ! Vermeiden Sie Hindernisse (z. B. plötzliche Änderungen der Neigung eines Hangs, Gräben, usw.), wo die Maschine umkippen könnte.
- ! Versuchen Sie nicht, die Stabilität der Maschine zu erhalten, indem Sie auf den Boden treten.
- ! Die Maschine nur bei Tageslicht oder bei guter künstlicher Beleuchtung benutzen.
- ! Blitze können schwere oder tödliche Verletzungen verursachen. Verwenden Sie die Maschine nicht, wenn sich ein Sturm nähert und Blitze zu sehen oder Donner zu hören sind. Suchen Sie einen sicheren Unterschlupf.
- ! Das Fahren der Maschine auf öffentlichen Straßen ist nicht erlaubt.
- ! Den Motor nicht in geschlossenen Bereichen laufen lassen. Die Abgase enthalten Stoffe, die geruchlos aber tödlich giftig sind.
- ! Halten Sie Ihre Hände oder Beine nicht unter die Abdeckung des Mähwerks. Halten Sie nie ein Körperteil in die Nähe der rotierenden oder beweglichen Teile der Maschine. Versuchen Sie nicht, Ihre Hände oder andere Gegenstände zu verwenden, um rotierende Schneidmesser zu stoppen oder zu verlangsamen!
- ! Den Motor nicht ohne Auspuffrohr starten.
- ! Konzentrieren Sie sich immer voll auf das Fahren und andere mit der Maschine durchgeführte Aktivitäten. Die häufigsten Ursachen für den Verlust der Kontrolle über die Maschine sind zum Beispiel:
 - Der Verlust der Radtraktion.
 - Überhöhte Geschwindigkeit, Nichtanpassen der Geschwindigkeit an aktuelle Gegebenheiten und Geländeeigenschaften.
 - Plötzliches Bremsen, bei dem die Räder blockieren.
 - Einsatz der Maschine für Zwecke, für die sie nicht konstruiert wurde.

2.1.5 NACH DER ARBEIT MIT DER MASCHINE

- ! Halten Sie die Maschine und das Zubehör immer sauber und in gutem technischen Zustand.
- ! Die rotierenden Messer sind scharf und können Verletzungen verursachen. Beim Umgang mit den Messern immer Schutzhandschuhe tragen oder die Messer umwickeln.
- ! Überprüfen Sie regelmäßig die Muttern und Schrauben, die die Messer sichern, darauf, dass sie mit dem entsprechenden Drehmoment angezogen sind (☐ 6.3.6).
- ! Achten Sie besonders auf Sicherungsmuttern. Wenn die Mutter zum zweiten Mal gelöst wurde, ist ihre Sicherungsfähigkeit reduziert und sie muss durch eine neue ersetzt werden.
- ! Kontrollieren Sie regelmäßig alle Komponenten und wenn nötig ersetzen Sie diejenigen, die gemäß den Empfehlungen des Herstellers ersetzt werden müssen.

2.2 SICHERHEITSVORSCHRIFTEN FÜR DIE ARBEIT AN HÄNGEN

Hänge sind die Hauptursache für Unfälle, Kontrollverlust über die Maschine oder nachfolgendes Umkippen, was jeweils zu schweren Verletzungen oder zum Tod führen kann. Das Mähen an Hängen erfordert immer ein erhöhtes Maß an Aufmerksamkeit. Wenn Sie nicht sicher sind oder es Ihre Fähigkeiten übersteigt, mähen Sie nicht an Hängen.

- ! Aufsitzmäher können an Hängen mit einer maximalen Steigung von bis zu **12° (21 %)** und beim Einsatz des 4x4-Antriebs an Hängen mit einer maximalen Neigung von **15° (27 %)** und nur in Richtung der Falllinie, also nach oben oder unten, eingesetzt werden. Weitere Informationen [☐ 5.5.4](#).
- ! Bei der Richtungsänderung ist erhöhte Vorsicht geboten. Nicht an einem Hang drehen, wenn es nicht absolut notwendig ist.
- ! Achten Sie auf Löcher, Wurzeln, unebenes Gelände. Unebenes Gelände kann dazu führen, dass die Maschine umkippt. Hohes Gras kann verborgene Hindernisse enthalten. Entfernen Sie daher im Voraus alle Fremdkörper von der zu mähenden Fläche.
- ! Wählen Sie eine solche Geschwindigkeit, dass Sie auf einem Hügel nicht stoppen müssen.
- ! Vorsicht beim Anbringen der Grasfangvorrichtung oder dem Herstellen anderer Verbindungen. Dies kann zu einer verringerten Stabilität der Maschine führen.
- ! Führen Sie alle Bewegungen am Hang langsam und gleichmäßig aus. Nehmen Sie keine plötzlichen Geschwindigkeits- oder Richtungsänderungen vor.
- ! Vermeiden Sie Anfahren oder Anhalten am Hang. Wenn die Räder ihre Traktion verlieren, schalten Sie den Messerantrieb ab und fahren Sie langsam den Hügel hinab.
- ! Fahren Sie an einem Hang sehr vorsichtig und langsam an, sodass die Maschine nicht "springt". Reduzieren Sie vor einem Hang immer die Fahrgeschwindigkeit der Maschine. Verringern Sie insbesondere die Fahrgeschwindigkeit auf ein Minimum, wenn Sie einen Hügel hinunterfahren, um die Motorbremse zu nutzen.

2.3 SICHERHEIT VON KINDERN

Wenn der Bediener des Aufsitzmähers nicht auf die Anwesenheit von Kindern vorbereitet ist, können tragische Unfälle passieren. Die Bewegung eines Aufsitzmähers zieht die Aufmerksamkeit von Kindern auf sich. Gehen Sie niemals davon aus, dass Kinder an dem Ort bleiben, an dem Sie sie das letzte Mal gesehen haben.

- ! Lassen Sie Kinder nicht ohne Aufsicht in Bereiche, in denen Sie Gras mähen.
- ! Seien Sie immer bereit - wenn sich Ihnen Kinder nähern, schalten Sie das Gerät aus.
- ! Beim Vorwärts- und Rückwärtsfahren nach hinten und auf den Boden schauen.
- ! Transportieren Sie nie Kinder. Sie können herunterfallen und sich schwer verletzen, oder sie können die Bedienung des Aufsitzmähers gefährlich stören. Erlauben Sie Kindern nie, die Maschine zu bedienen.
- ! Seien Sie besonders aufmerksam an Orten mit eingeschränkter Sicht (in der Nähe von Bäumen, Sträuchern, Mauern, usw.).

2.4 FEUERSICHERHEIT

Beim Rückwärtsfahren des Aufsitzmähers ist es notwendig, sich an die Grundlagen und Vorschriften für Arbeitssicherheit und Brandschutz im Zusammenhang mit der Arbeit mit dieser Art von Maschine zu halten.

- ! Entfernen Sie regelmäßig brennbare Stoffe (trockenes Gras, Blätter, usw.) aus dem Bereich um Auspuff, Motor, Batterie und überall dort, wo sie in Kontakt mit Benzin oder Öl kommen und anschließend Feuer fangen und so zu einem Brand der Maschine können.
- ! Lassen Sie den Motor des Aufsitzmähers abkühlen, bevor Sie ihn an einem geschlossenen Ort parken.
- ! Seien Sie besonders aufmerksam bei der Arbeit mit Benzin, Öl und anderen brennbaren Substanzen. Diese sind sehr leicht entzündliche Stoffe und ihre Dämpfe sind explosiv. Bei dieser Arbeit nicht rauchen. Nie den Tankdeckel abdrehen und Benzin nachfüllen, während der Motor läuft, wenn der Motor heiß ist oder wenn sich die Maschine an einem geschlossenen Ort befindet.
- ! Vor dem Einsatz Benzinleitungen überprüfen und das Benzin nicht bis zum Tankeinfüllstutzen auffüllen. Die von Motor oder Sonne erzeugte Wärme und die Ausdehnung des Benzins kann zum Überlaufen des Benzins und nachfolgendem Brand führen. Zur Lagerung brennbarer Stoffe speziell konzipierte Behälter verwenden. Lagern Sie nie einen Kanister mit Benzin oder die Maschine selbst in einem Gebäude in der Nähe einer Wärmequelle. Seien Sie besonders aufmerksam bei der Arbeit mit der Batterie. Das Gas im Inneren der Batterie ist hoch explosiv, daher nicht in der Nähe der Batterie rauchen und keine offene Flamme verwenden, um schwere Verletzungen zu vermeiden.

3 VORBEREITEN DER INBETRIEBNAHME

3.1 AUSPACKEN UND KONTROLLE DES INHALTS

Der Aufsitzmäher wird in einer Holzkiste geliefert. Aus Transportgründen werden einige Bauteile der Maschine im Fertigungswerk demontiert und es ist notwendig, diese vor Inbetriebnahme der Maschine zu montieren. Das Auspacken und die Vorbereitung für den Betrieb wird vom Verkäufer im Rahmen des Kundendienstes durchgeführt.



Überprüfen Sie sofort nach der Lieferung, ob die verpackte Maschine beschädigt ist. Informieren Sie bei Beschädigungen das Transportunternehmen. Wird die Beschwerde nicht rechtzeitig gemeldet, können keine potenziellen Ansprüche geltend gemacht werden.

Überprüfen Sie, ob das Modell der Maschine der Bestellung entspricht. Bei einer Unregelmäßigkeit lassen Sie die Maschine verpackt und melden die Diskrepanz unverzüglich dem Lieferanten.

Sie finden in der Verpackung:



- (1) Holzkiste
- (2) Rampen (Achtung – nicht im Lieferumfang enthalten!)
- (3) Lenkrad
- (4) Sitz
- (5) Dokumentation (Paceteilliste, Bedienungsanleitung für den Aufsitzmäher, Bedienungsanleitung für den Motor, Bedienungsanleitung für die Batterie, Serviceheft)
- (6) Die Grasfangvorrichtung (teilweise demontiert in einem Karton), mit Scharnier und Verbindungsmaterial).

AUSPACKEN

1. Entfernen Sie die Kiste (1) mit einem geeigneten Werkzeug (z.B. Brecheisen oder Hammer etc.). Nehmen Sie alle einzeln verpackten Baugruppen heraus und entfernen Sie Aussteifungselemente und Verpackungsmaterial.
2. Führen Sie eine Sichtprüfung der Maschine auf Schäden durch, die während des Transports entstanden sein könnten. Entpacken Sie auch alle einzeln verpackten Baugruppen und überprüfen Sie sie. Kontaktieren Sie bei jeglicher Art von Schäden sofort den Lieferanten, Fahren Sie nicht mit der Installation der Maschine fort.
3. Bereiten Sie geeignete Rampen vor (☞ 3.1 Position 2), um die Maschine von der Palette zu fahren. Wenn Sie keinen Rampen benutzen, besteht die Gefahr, Teile der Maschine **zu beschädigen**.
4. Heben Sie das Mähwerk in die Transportstellung, indem Sie den Hebel in die höchste Position ziehen (☞ 4.2). Wenn Sie das Mähwerk nicht anheben, besteht die Gefahr, es **ernsthaft zu beschädigen**.

3.2 ENTSORGUNG DER VERPACKUNGSMATERIALIEN



Sorgen Sie dafür, dass das Verpackungsmaterial nach dem Auspacken aller Teile ordnungsgemäß entsorgt oder recycelt wird. Die Entsorgung muss gemäß den im Land des Benutzers geltenden Abfallentsorgungsgesetzen erfolgen.



Die Entsorgung kann von einer Fachfirma durchgeführt werden.

3.3 MONTAGE DER SEPARAT VERPACKTEN BAUGRUPPEN



Aus technischen Gründen wird die Maschine durch den Verkäufer (entsprechend der folgenden Anleitung) für den Betrieb vorbereitet.



Entfernen Sie vor Beginn der Installation alle Schutzmaterialien. Platzieren Sie den Aufsitzmäher auf einer ebenen Fläche und richten Sie die Vorderräder nach vorne aus.

3.3.1 SITZ, LENKRAD UND BATTERIE



- a) Befestigen des Sitzes an der gekippten Konsole:
- ▶ Kippen Sie die Sitzkonsole (1) ca. 90° nach oben.
 - ▶ Setzen Sie in die Löcher der kleinen Platte (2) Schrauben (3) ein und legen Sie die Platte von der Unterseite der Konsole her gegen die linke Nut.
 - ▶ Schieben Sie die große Platte (4) von der Oberseite der Konsole her auf die Schrauben (3).
 - ▶ Setzen Sie den Sitz gegen die Konsole und befestigen Sie ihn mit Schrauben (3). Ziehen Sie die Schrauben nur leicht an, da der Sitz zu diesem Zeitpunkt beweglich bleiben muss.



b) Installieren des Sitzschiebemechanismus:

- ▶ Schieben Sie den Sitzpositionierungsmechanismus (5) in die Kante der inneren Öffnung der Konsole.
- ▶ Setzen Sie die Platte (6) von der Unterseite der Konsole her gegen den Mechanismus und führen Sie die Schrauben (7) in die Löcher ein. Ziehen Sie sie leicht an.
- ▶ Stellen Sie die Sitzposition ein und ziehen Sie die Schrauben (3) und (7) fest.
- ▶ Kippen Sie den Sitz zusammen mit der Konsole in die Arbeitsposition herunter. Stellen Sie mit dem Hebel des Schiebemechanismus die geeignete Sitzposition für Ihre Körpergröße ein.



c) Anschluss des Kabels des Sicherheitsschalters:

- ▶ Kippen Sie den Sitz mit der Konsole herunter.
- ▶ Führen Sie den Sensor in das Loch an der Unterseite des Sitzes ein und sichern Sie ihn durch Drehen im Uhrzeigersinn. Wenn das Stromkabel nicht mit den Anschlüssen des Schalters verbunden ist, schließen Sie diese an.



d) Installation des Lenkrads:

Option ohne kippbares Lenkrad:

- ▶ Bringen Sie das Lenkrad auf der Welle (1) an und drehen Sie es so, dass sich die Löcher im Lenkrad und der Welle decken.
- ▶ Das Lenkrad hat zwei Höheneinstellungen, A und B. Wählen Sie die geeignete Höhe für Ihre Körpergröße. Setzen Sie dann den mitgelieferten Stift (2) in das Loch ein und schlagen Sie ihn mit einem Hammer ein.

Option mit kippbarem Lenkrad:

- ▶ Entfernen Sie die Mutter (2) und die Unterlegscheibe (3) von der Lenkstange (1).
- ▶ Schmieren Sie die Lenkstange mit normalem Fett.
- ▶ Schieben Sie das Lenkrad auf die Stange, schieben Sie darauf die Unterlegscheibe und befestigen Sie sie mit einer Mutter.
- ▶ Nehmen Sie die Kappe mit dem Seco-Logo (4) aus der Tasche mit der Bedienungsanleitung und drücken Sie sie mit der Handfläche klopfend auf das Lenkrad.

Wenn Ihre Maschine mit einem Sitz mit Armlehnen ausgestattet ist, installieren Sie die Armlehnen gemäß der Bedienungsanleitung des Sitzherstellers. Diese Anleitung wird zusammen mit der anderen Dokumentation geliefert, die zu der Maschine gehört.



e) Anschließen der Batterie:

- ▶ Lösen Sie die Schrauben an den Polanschlüssen der Batterie.
- ▶ Das **rote Kabel** am (+) Pol der Batterie anschließen und mit der Schraube befestigen.
- ▶ Das **braune Kabel** am (-) Pol der Batterie anschließen und mit der Schraube befestigen.



- Anschließen der Kabel in entgegen der obigen Beschreibung führt zur Beschädigung der Maschine.
- Beim Abklemmen der Batterie immer den Minuspol (-) der Batterie zuerst abklemmen.
- Gehen Sie bei der Inbetriebnahme der Batterie und bei Wartungsarbeiten an ihr gemäß der Bedienungsanleitung für die Batterie vor. Befolgen Sie auch alle darin aufgeführten Sicherheitsanweisungen.



Die Batterie befindet sich in dem Fach unter dem Lenkrad.

In Ausnahmefällen ist es möglich, dass aus Transportgründen die Stoßstangenleiste der Maschine gelöst ist und in Richtung Sitz zurückrutscht. Gehen Sie in einem solchen Fall folgendermaßen vor:



f) Einpassen der Stoßstangenleiste in der richtigen Position:



- ▶ Öffnen Sie die Haube.
- ▶ Schieben Sie die Konsolen der Stoßstangenleiste vom Sitz weg – die richtige Position ist eindeutig auf dem Rahmen markiert.
- ▶ Ziehen Sie die Schrauben der Konsolen auf beiden Seiten der Maschine fest und schließen Sie die Haube.

3.3.2 GRASFANGVORRICHTUNG

Die Grasfangvorrichtung wird in einer separaten Verpackung geliefert. Aus Transportgründen sind einige der Teile demontiert und müssen zuerst montiert werden. Die folgenden Kapitel zeigen eine grobe Darstellung ihres Zusammenbaus.

BENÖTIGTE WERKZEUGE

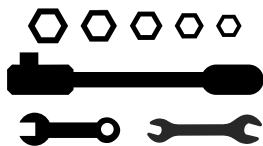
Halten Sie für die Montage der Grasfangvorrichtung folgende Werkzeuge bereit:

		
<p>▶ Ein Messer zum Entfernen von Verpackungsmaterialien</p>	<p>▶ Einen Satz Steckschlüssel mit Sechskant- und Inbusschlüsseln</p>	<p>▶ Kreuzschlitzschraubendreher oder Elektroschrauber</p>

AUSPACKEN

Entfernen Sie die Verpackungsmaterialien. Nehmen Sie zuerst Deckel, Rahmen und Sack und dann die eingepackten Einzelteile heraus. Entpacken Sie diese Teile und ordnen Sie sie eindeutig an einem geeigneten Platz an.

ENTHALTENE TEILE

 3.3.2a	<ol style="list-style-type: none"> (1) Deckel mit oberen Rahmen (2) Sack (3) Scharniere Grasfangvorrichtung (4) Auskipphebel (5) Vorderes Rohr (6) Schräges Rohr (7) Untere Stützen (8) Untere Zugvorrichtung (für Anhänger) (9) Deckelgriff (10) Kontaktfeder für Sensor für volle Grasfangvorrichtung (11) Befestigungsschrauben, Muttern und Unterlegscheiben (12) Schutzschild
---	--



Zum Grasfangvorrichtungspaket gehören auch Ersatzbremsstifte für die Schneidklingen (4 St.). Bewahren Sie diese Stifte für eine spätere Verwendung auf.



GRASFANGVORRICHTUNG - BESCHREIBUNG DER HAUPTTEILE (TERMINOLOGIE)



Positionen entsprechen den Zahlen in Abbildung 3.3.2a.

 3.3.2b	<ol style="list-style-type: none"> (1) Deckel (2) Sack (4) Auskipphebel (5) Vorderes Rohr (6) Schräges Rohr (7) Untere Stützen (unter dem Boden des Sacks) (9) Oberer Griff (10) Kontaktfeder für Sensor für volle Grasfangvorrichtung
---	--

INSTALLATION DER GRASFANGVORRICHTUNG

 3.3.2c	<ul style="list-style-type: none"> ▶ Schrauben Sie die Scharniere der Grasfangvorrichtung (1) auf die hintere Platte. Verwenden Sie zu diesem Zweck die Montagemarkierungen auf der Platte, die die richtige Position der Zugvorrichtungen anzeigen. ▶ Schrauben Sie nur die untere Zugvorrichtung an (2), wenn Sie einen Anhänger verwenden wollen (optionales Zubehör).
---	---

 3.3.2d	<ul style="list-style-type: none"> ▶ Schrauben Sie das vordere Rohr unter dem Deckel des oberen Rahmens an.
---	--



► Befestigen Sie die Kontaktfeder für den Sensor für volle Grasfangvorrichtung auf der linken Seite der oberen Rahmenplatte.



► Schrauben Sie das schräge Rohr in die Grasfangvorrichtung ein. Verwenden Sie bei einer Grasfangvorrichtung mit einem Fassungsvermögen von **320 l** die Löcher, die sich **näher** am vorderen Rohr befinden. Verwenden Sie bei der Grasfangvorrichtung mit einem Fassungsvermögen von **380 l** die Löcher, die sich **weiter entfernt** vom vorderen Rohr befinden.



► Kippen Sie die Grasfangvorrichtung um 90° und schrauben Sie die unteren Stützen von der Unterseite an. Befestigen Sie eine Seite der Stützen am vorderen Rohr und die zweite Seite am schrägen Rohr. Für die Grasfangvorrichtung **320 l** sind zwei Klammern zu verwenden, für die Grasfangvorrichtung **380 l** drei Klammern.



► Ziehen Sie die Gummiecken des Sacks über das vordere Rohr.



► Setzen Sie das Schutzschild **(2)** zwischen dem Deckel der Grasfangvorrichtung und der Klammer **(1)** ein. Setzen Sie den oberen Griff **(3)** von oben auf und schrauben Sie ihn mit zwei Schrauben am Deckel fest, die von unten her in die Nuten der Klammer eingesetzt werden.



► Setzen Sie den Auskipphebel in das Loch im Deckel der Grasfangvorrichtung ein.
► Schrauben Sie eine selbstschneidende Schraube von außen her in die Löcher am unteren Ende des Hebels.

EINSTELLUNG DER POSITION GRASFANGVORRICHTUNG NACH DER INSTALLATION



► Hängen Sie die Grasfangvorrichtung auf die Zugvorrichtungen **(1)** auf der hinteren Platte der Maschine.
► Überprüfen Sie, ob sich Grasfangvorrichtung und Kotflügel decken. Die auf dem Deckel der Grasfangvorrichtung eingepprägten Pfeilspitzen und die Verkleidung der Maschine müssen aufeinander zeigen. Der Abstand zwischen Grasfangvorrichtung und Grasfangvorrichtungsplatte darf nicht größer als 3 mm sein.



► Wenn die Grasfangvorrichtung nicht deckungsgleich ist, bedeutet dies, dass die Zugvorrichtungen **(1)** nicht in der richtigen Position sind.
► Entfernen Sie die Grasfangvorrichtung wieder und passen Sie die Position der Zugvorrichtungen in Bezug auf die Richtung an, in der sie nicht deckungsgleich mit der Maschine waren:
- Lösen Sie die Schrauben **(A)**, um die Zugvorrichtungen nach oben und unten zu bewegen
- Lösen Sie die Schrauben **(B)**, um die Zugvorrichtungen nach vorne und hinten zu bewegen
► Nach dem Einstellen der Position ziehen Sie die Schrauben an, hängen die Grasfangvorrichtung wieder auf und prüfen, ob sie sich in der richtigen Position befindet.
► Überprüfen Sie auch die Position der Kontaktfeder für den Sensor für volle Grasfangvorrichtung **(10)** – die Feder muss den Schalter **(C)**, berühren, da das Mähwerk ansonsten nicht funktioniert.

3.4 KONTROLLEN VOR DER INBETRIEBNAHME

3.4.1 KONTROLLE DES MOTORÖLS

Der Mäher muss sich in horizontaler Position befinden, bevor der Ölstand überprüft werden kann. Der Öldeckel ist nach dem Aufklappen der Haube zugänglich. Schrauben Sie den Ölmesstab heraus, wischen Sie ihn ab, setzen ihn wieder ein und schrauben ihn ein. Schrauben Sie ihn dann wieder heraus und lesen den Ölstand ab.



Ölmesstab:
(1) - (ADD) niedriger Ölstand
(2) - (FULL) maximaler Ölstand

Der Ölstand muss sich zwischen den beiden Markierungen auf dem Messstab befinden. Wenn er es nicht ist, füllen Sie Motoröl nach, bis die "FULL"-Marke erreicht ist. Der Motoröltyp ist in der Bedienungsanleitung des Motors angegeben.



Der Ölstand muss vor jedem Einsatz der Maschine überprüft werden.

3.4.2 ÜBERPRÜFUNG DER BATTERIE

Überprüfen Sie den Ladezustand der Batterie gemäß ihrer Bedienungsanleitung. Befolgen Sie alle Anweisungen des Herstellers, insbesondere beim Überprüfen und Laden des Akkus.

3.4.3 KRAFTSTOFF IN DEN TANK EINFÜLLEN

Aus Sicherheitsgründen wird der Aufsitzmäher ohne Kraftstoff geliefert. Daher muss er vor der ersten Inbetriebnahme betankt werden. Je nach Bauart der Maschine befindet sich der Kraftstoffbehälter entweder unter der vorderen Haube oder im linken Kotflügel und hat ein Fassungsvermögen von **14 Litern**.



Verwenden Sie nur Benzin mit der in der Bedienungsanleitung des Motors angegebenen Oktanzahl. Defekte, die durch die Verwendung von falschem Kraftstoff verursacht wurden, sind nicht durch die Garantie abgedeckt!
Tanken Sie nur bei **ausgeschaltetem Motor und wenn der Motor kalt ist**. Füllen Sie den Kraftstofftank an einem gut belüfteten Ort.
Beim Umgang mit Kraftstoff nicht essen, rauchen oder offene Flammen verwenden.
Zum Befüllen einen zum Nachfüllen von Kraftstoff ausgelegten Trichter verwenden.
Beachten Sie **die maximal zulässige Tankmenge**, d.h. der Kraftstoff darf bis zum unteren Pegel des Einfüllstutzens stehen. Füllen Sie den Kraftstofftank nie über diesen Pegel auf.
Stellen Sie sicher, dass beim Tanken kein Kraftstoff verschüttet wird. Verschütteter Kraftstoff kann sehr leicht Feuer fangen. Wenn Kraftstoff verschüttet wird, die Stelle gründlich trocken wischen.
Kraftstoffe außerhalb der Reichweite von Kindern aufbewahren.

Vorgehen beim Tanken:

- ▶ Öffnen Sie den Tankdeckel. Öffnen Sie ihn langsam, da aufgrund von Benzindämpfen im Tank Überdruck herrschen kann.
- ▶ Setzen Sie einen Trichter in die Tanköffnung ein und beginnen Sie, Kraftstoff aus dem Kanister zu gießen. Der Kraftstoffstand darf unter keinen Umständen über dem unteren Pegel des Einfüllstutzens liegen.
- ▶ Nach dem Auffüllen des Kraftstofftanks immer den Bereich um die Tanköffnung und die Tanköffnung selbst trocken wischen. Dabei sollte auch der Zustand der Kraftstoffleitungen überprüft werden.

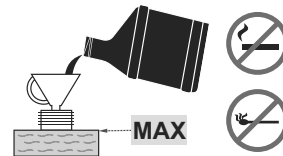

Es wird empfohlen, regelmäßig auch den eigentlichen Tank zu reinigen, da Verunreinigungen im Kraftstoff zu Fehlfunktionen des Motors führen können.

3.4.4 KONTROLLE DES REIFENLUFTDRUCKS

Bevor Sie die Maschine in Betrieb nehmen, überprüfen Sie den Luftdruck in den Reifen.

Der Luftdruck in den **Vorder- und Hinterreifen** muss im Bereich **80 - 120 kPa** liegen.

Der Unterschied zwischen den einzelnen Reifen darf **± 10 kPa** betragen.



Nepřekračujte maximální tlak uvedený na aktuálně použitých pneumatikách.

3.4.5 ÜBERPRÜFUNG DES ÖLSTANDS IM HYDRAULIKKREIS (NUR BEI MASCHINE UJ102 4x4)



3.4.5

Die Maschine UJ102 4x4 ist mit einem entlüfteten Hydraulikkreislauf und mit einem Ausgleichsbehälter mit der vorgeschriebenen Menge Öl ausgestattet. Der Ölstand im Tank kann während des Transports sinken. Der Ausgleichstank befindet sich unter der Abdeckhaube an der Lenksäule.

- ▶ Überprüfen Sie, dass der Ölstand zwischen den beiden Markierungen des Ausgleichsbehälters liegt. Wenn nötig mit der notwendigen Menge des vorgeschriebenen Öls auffüllen (☑ **6.3.16**).

Wischen Sie den Bereich um die Tanköffnung und die Tanköffnung selbst sauber. Reinigen Sie auch regelmäßig den gesamten Tank, da Schmutz im Öl die Lebensdauer des Ölfilters reduziert und möglicherweise zu einer Fehlfunktion führen kann.

3.4.6 HYDRAULIKKREIS ENTLÜFTEN (NUR BEI MASCHINE UJ102 4x4)

Das Hydrauliksystem ist während der ersten Fahrtstunden der Maschine vollständig entlüftet – wir empfehlen, die Maschine bei leichter Belastung 1 bis 2 Stunden "einzufahren". Sollte sich beim ersten "Einfahren" die Eigenschaft des Hydrofongeräuschs ändern, kann Luft in die Vorderachse eingedrungen sein. Die Luft kann durch Lösen des Stopfens links und rechts an der Vorderachse abgelassen werden. Wenn das Öl kontinuierlich zu fließen beginnt, ziehen Sie den Stopfen wieder fest.

3.4.7 ÜBERPRÜFUNG DER DICHTHEIT DES HYDRAULIKKREISES (NUR BEI MASCHINE UJ102 4x4)

Führen Sie eine Sichtprüfung des Hydraulikkreislaufs auf Ölleckagen durch, insbesondere an den Stellen, an denen Verschraubungen am Getriebe angeschlossen sind. Wenn Sie Lecks entdecken, informieren Sie Ihre Kundendienststelle.

4 BEDIENUNG DER MASCHINE

4.1 LAGE DER HAUPTBEDIENELEMENTE UND ANZEIGEN



4.1a

- (1) Gashebel
- (2) Informationsfeld (optionales Zubehör)
- (3) 12V Steckdose (optionales Zubehör)
- (4) Schalter AUT/MAN - Steuerung der Mähfunktion, wenn die Grasfangvorrichtung voll ist (optionales Zubehör)
- (5) Deaktivierung der Rückzugsfunktion des Mähwerks beim Rückwärtsfahren
- (6) Aktivierungsschalter Mähwerk
- (7) Hauptschalter
- (8) Summer
- (9) Feststellbremse
- (10) Temporegler (optionales Zubehör)
- (11) Choke
- (12) Bremspedal und Anzeileuchte für Feststellbremse
- (13) Pedal Differentialsperre
- (14) Bremspedal
- (15) Pedal Rückwärtsfahrt
- (16) Pedal Vorwärtsfahrt
- (17) Mulchklappenhebel
- (18) Hebel zur Höhenverstellung des Mähwerks
- (19) Hebel zum Feststellen der Mähwerksposition
- (20) Auskipphebel Grasfangvorrichtung
- (21) Leerlaufhebel für das Getriebe K62
- (22) Leerlaufhebel für das Getriebe K46
- (23) Klappe Grasfangvorrichtung voll
- (24) Feder, um die Grasfangvorrichtung bei Geländefahrten in Position zu halten
- (25) Sensor für die Feder für volle Grasfangvorrichtung

4.2 BESCHREIBUNG UND FUNKTIONEN DER BEDIENELEMENTE



Die dargestellte Lage der Steuerelemente kann je nach gewählter Maschinenkonfiguration von der tatsächlichen Lage abweichen.

(1) GASHEBEL

Dient zur Regulierung der Drehzahl. Er hat die folgenden drei Stellungen:



CHOKE

Starten eines kalten Motors



MAX

Maximale Drehzahl







MIN

Minimale Drehzahl (Leerlauf)

* Nur bei Maschinen mit den Motoren BS15, BS17, KO15, TE17 und HO16

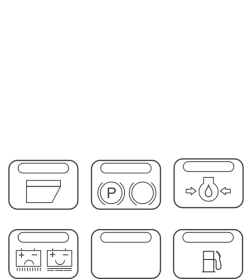
(2) INFORMATIONSFELD (optionales Zubehör)

Das Informationsfeld enthält Anzeigeleuchten, die den Status der Grundfunktionen der Maschine signalisieren.

	 Anzeigeleuchte für das Vorhandensein der Grasfangvorrichtung und wenn sie voll ist Leuchtet: Die Grasfangvorrichtung ist nicht an der Maschine montiert Blinkt: Die Grasfangvorrichtung ist mit Gras gefüllt
	 Motoröldruck Wenn der Öldruck im Motor fällt, leuchtet die Anzeigeleuchte rot
	 Feststellbremse und Betriebsbremse Wenn das Bremspedal gedrückt wird oder die Handbremse betätigt wurde, leuchtet die Anzeigeleuchte rot
	 Aufladen der Batterie* Die Farbe der Anzeigeleuchte ändert sich abhängig von der Batteriespannung. Folgende Zustände sind möglich: <ul style="list-style-type: none">- dauerhaftes grünes Leuchten = Batterie ist OK (12,6 - 14 V) und wird korrekt aufgeladen- schnelles rotes Blinken = geringe Batteriespannung (unter 12,6 V)*- langsam blau blinkend = Batteriespannung beträgt über 14V - wenn dieser Zustand längere Zeit anhält, während die Maschine in Betrieb ist, überprüfen Sie das Aufladesystem des Motors * Überprüfen Sie das Aufladesystem des Motors

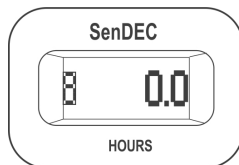

Betriebsstundenzähler des Motors**
Zeigt die Anzahl der Betriebsstunden des Motors an.



* Falls nach dem Starten des Motors und dem Betrieb der Maschine bei maximaler Drehzahl ohne Aktivierung des Mähwerks und Einschalten der Lichter nach ca. 1 Minute Betrieb die Farbe der Anzeigeleuchte nicht von rot auf grün wechselt, sondern möglicherweise blau ist, so deutet dies auf eine Fehlfunktion des Ladekreislafs hin, und ein Kundendienstzentrum sollte aufgesucht werden.

** Manipulationen am Zähler führen zum Erlöschen der Garantie – der Motorstunden-Anschluss ist mit einem Sicherheitsiegel ausgestattet. Wenden Sie sich sofort an Ihren Kundendienst, wenn der Motorbetriebsstundenzähler nicht richtig funktioniert.

(3) 12 V STECKDOSE (optionales Zubehör)

Die 12V-Steckdose befindet sich auf der rechten Seite der Abdeckung unter dem Lenkrad.



Die Steckdose kann u.a. für Folgendes dienen:

- Anschließen/Aufladen eines Mobiltelefons
- Anschließen einer tragbaren Taschenlampe

Der Anschluss darf nicht zum Aufladen der Batterie verwendet werden!

(4) SCHALTER ZUR STEUERUNG DER MÄHFUNKTION, WENN DIE GRASFANGVORRICHTUNG VOLL IST (optionales Zubehör)

Der AUT/MAN-Schalter dient zur Aktivierung und Deaktivierung der Steuerung der Mähfunktion (Mähwerk), wenn die Grasfangvorrichtung voll ist.

In der Stellung **MAN** ist das Mähen dauerhaft aktiviert, und wenn die Grasfangvorrichtung voll ist, kann sich Schnittgut im Auswurf ansammeln. Deshalb ist diese Stellung nur für den kurzzeitigen Einsatz gedacht, um das Mähen von sehr kleinen Restflächen abzuschließen.



Wenn die Maschine mit einer akustischen Anzeige (Summer) ausgestattet ist, dann wird dieser automatisch aktiviert, wenn der Korb voll ist.

In der Stellung **AUT** wird die Mähfunktion automatisch deaktiviert, wenn die Grasfangvorrichtung voll ist.

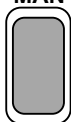
MAN  AUT	Stellung	Grasfangvorrichtung ist voll	Mähwerk
	AUT	NEIN	AKTIVIERT
	AUT	JA	DEAKTIVIERT
	MAN	NEIN	AKTIVIERT
	MAN	JA	AKTIVIERT

(5) DEAKTIVIERUNG DER RÜCKZUGSFUNKTION DES MÄHWERKS BEIM RÜCKWÄRTSFAHREN

Schalter **R** dient dazu, die automatische Rückzugsfunktion des Mähwerks beim Rückwärtsfahren zu deaktivieren (☐ 5.5.1).

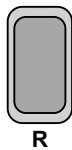

Der Schalter muss betätigt werden, wenn das Mähwerk bereits automatisch deaktiviert wurde, aber die Klängen noch nicht zum Stillstand gekommen sind (ca. 4 Sek.), oder wenn das Mähwerk gestartet wird, unmittelbar bevor das Pedal für die Rückwärtsfahrt getreten wird. Dann wird bei jeder folgenden Änderung der Bewegungsrichtung von Rückwärts auf Vorwärts die Deaktivierung des Mähwerks wieder reaktiviert.

(6) AKTIVIERUNGSSCHALTER MÄHWERK

Durch Drücken des Aktivierungsschalters in die Stellung 1 wird das Mähwerk aktiviert. Durch Drücken in die Stellung 0 wird das Mähwerk deaktiviert.



1

AKTIVIERT Aktivierung des Mähwerks / das Mähwerk ist aktiviert.

0

DEAKTIVIERT Deaktivierung des Mähwerks / das Mähwerk ist deaktiviert.

(7) HAUPTSCHALTER

Dient zum Starten / Abschalten des Motors. Er verfügt über folgende 4 Positionen:

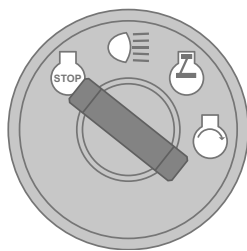

Zündung aus / Zündung ausschalten



Scheinwerfer an der Motorhaube einschalten / ausschalten



Zündung an, der Motor läuft.



Motor starten – Startstellung

(8) SUMMER



Der Summer ertönt, wenn die Grasfangvorrichtung voll ist



Nachdem der Summer eine volle Grasfangvorrichtung anzeigt, wird das Mähwerk nicht deaktiviert!

(9) FESTSTELLBREMSHEBEL

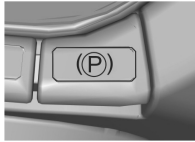

Die Feststellbremse hat zwei Stellungen. In der Stellung **eingedrückt** ist die Bremse nicht aktiviert. Nach dem **Hochziehen** und Treten des Bremspedals wird die Feststellbremse aktiviert (sie bremst).

Das Treten des Bremspedals deaktiviert die Feststellbremse und der Hebel wird automatisch freigegeben und begibt sich in Stellung eingedrückt.



Wenn sich der Hebel in der Bremsstellung befindet, drücken Sie ihn niemals von Hand nach unten. Treten Sie immer auf das Bremspedal.

(10) TEMPOREGLER

Der Temporegler wird nur auf langen geraden Strecken verwendet. Vor jeder Richtungsänderung ist es notwendig, den Temporegler zu deaktivieren.



Der Temporegler ist nur aktiv, wenn die Zündung eingeschaltet ist.

Aktivieren des Temporeglers:

1. Stellen Sie die Geschwindigkeit durch Treten auf das Pedal Vorwärtsfahrt ein.
2. Ziehen Sie den Temporegler nach oben heraus.
3. Nehmen Sie Ihren Fuß vom Gaspedal.

Deaktivieren des Temporeglers:

Treten Sie auf das Bremspedal oder das Pedal Vorwärtsfahrt.

(11) CHOKE

Aktiviert das Starten eines kalten Motors.

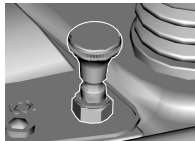

Maschinen mit 2V (V TWIN)-Motoren verfügen über einen separaten Choke, ausgenommen Motoren mit elektronischem Choke.

(12) BREMSPEDAL UND ANZEIGELEUCHTE FÜR FESTSTELLBREMSE

Die Anzeigeleuchte dient dazu, zu signalisieren, dass die Bremse betätigt wird, und dass die Feststellbremse eingelegt ist.

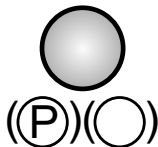

Signal Feststellbremse aktiviert



Signal Bremspedal aktiviert

(13) PEDAL DIFFERENTIALSPERRE

Das Pedal wird nur bei Bedarf verwendet und nur während der direkten Vorwärtsfahrt.



Wenn das Pedal nach unten gedrückt wird, rastet die Sperre ein.

Wird das Pedal losgelassen, wird die Sperre automatisch deaktiviert.



Verwenden Sie niemals die Differentialsperre beim Wechsel der Fahrrichtung. Andernfalls besteht die Gefahr von schweren Schäden am Getriebe!

(14) BREMSPEDAL



Durch Treten des Bremspedals wird der Aufsitzmäher gebremst.

Das Pedal wird beim Starten der Maschine verwendet – **es ist nur möglich zu starten, wenn das Bremspedal getreten wird.**

(15) PEDAL RÜCKWÄRTSFAHRT

Das Pedal steuert die Kraftübertragung auf die Räder und regelt die Geschwindigkeit der Maschine **rückwärts**.

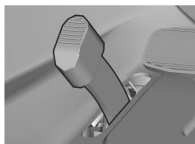

Je stärker das Pedal gedrückt wird, desto schneller wird die Maschine – und umgekehrt.

Wenn das Pedal losgelassen wird, kehrt es automatisch in die neutrale Position zurück, und die Maschine stoppt.

Weitere Informationen 5.5.



Das Ändern der Fahrtrichtung vorwärts / rückwärts ist erst möglich, nachdem die Maschine gestoppt wurde!

(16) PEDAL VORWÄRTSFAHRT

Das Pedal steuert die Kraftübertragung auf die Räder und regelt die Geschwindigkeit der Maschine **vorwärts**.

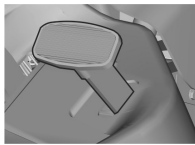

Je stärker das Pedal gedrückt wird, desto schneller wird die Maschine – und umgekehrt.

Wenn das Pedal losgelassen wird, kehrt es automatisch in die neutrale Position zurück, und die Maschine stoppt.

Weitere Informationen 5.5.



Das Ändern der Fahrtrichtung vorwärts / rückwärts ist erst möglich, nachdem die Maschine gestoppt wurde!

(17) MULCHKLAPPENHEBEL

Der Hebel hat zwei Funktionen:

- 1) **Grassammlung** – Grasschnitt wird in der Grasfangvorrichtung gesammelt
- 2) **Mulchen** – Grasschnitt wird unter dem Rasenmäher verteilt



Bevor der Hebel von der Grasfangposition in die Mulchposition (nach unten) gestellt wird, müssen Sie zuerst die Maschine anhalten und das Mähwerk ca. 20 Sekunden ohne Mähfunktion laufen lassen, damit der restliche Grasschnitt in den Auswurfschacht ausgeblasen werden kann. Stellen Sie erst dann den Hebel in die Mulchposition und beginnen Sie die Vorwärtsfahrt. Wird dieses Verfahren nicht befolgt, kann es zu einer falschen Funktion der Klappe kommen und der Auswurfschacht kann verstopfen.



4.1b

Die Hebelstellung **1** (näher zu den Vorderrädern) öffnet die Mulchklappe und **das Gras wird in der Grasfangvorrichtung gesammelt**.
Die Hebelstellung **2** (näher zu den Hinterrädern) schließt die Mulchklappe und das **Gras wird unter dem Rasenmäher verteilt**.



Um die korrekte Funktion der Mulchklappe zu gewährleisten, müssen nach dem Mähen Grasschnitt und Schmutz sorgfältig vom Mähwerk und Ausfallschacht entfernt werden.

(18) HÖHENVERSTELLUNGHEBEL MÄHWERK

Der Hebel dient dazu, die Höhe des Mähwerks über dem Boden einzustellen.

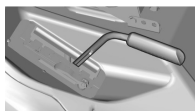

Der Hebel besitzt **7** Arbeitspositionen, die einer Schnitthöhe von **3 bis 9,5 cm** entsprechen.

Je höher die Zahl der Hebelposition ist, desto höher bleibt die Wuchshöhe nach dem Mähen.



Wenn Sie den Mäher fahren, ohne zu mähen, muss der Hebel in Position 7 sein!

(19) HEBEL ZUM FESTSTELLEN DER MÄHWERKSPOSITION

Der Hebel dient dazu, die Position des Mähwerks zu verriegeln.



Der Hebel kann für die ersten vier Stellungen des Mähwerks verwendet werden. Schwenken Sie als erstes den Feststellhebel nach oben aus. Stellen Sie dann den Mähwerkhebel in die entsprechende Position und verriegeln Sie diese Position durch Kippen des Verriegelungshebels nach unten.

(20) AUSKIPPHEBEL GRASFANGVORRICHTUNG

Der Hebel dient dazu, die Grasfangvorrichtung zu leeren.

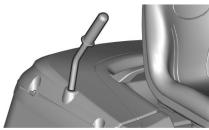

Weitere Informationen  5.6.

(21) UND (22) LEERLAUFHEBEL - FREIE BEWEGUNG DER HINTERRÄDER

Der Leerlaufhebel dient dazu, die Übertragung für den Heckantrieb zu deaktivieren, und wird dazu verwendet, die Maschine ohne Motoreinsatz zu schieben oder zu ziehen. Je nach Art des verwendeten Getriebes befindet es sich **hinter** linken Hinterrad oder **vor** dem linken Hinterrad. Er hat die folgenden beiden Stellungen:

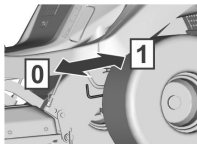

Stellung	Heckantrieb	Nutzung
[0]	DEAKTIVIERT	Wenn Sie die Maschine schieben, läuft der Motor im Leerlauf
[1]	AKTIVIERT	Wenn Sie fahren, läuft der Motor



ACHTUNG: Die Maschine UJ102 4x4 **aktiviert** konstruktionsbedingt die **Abkopplung des Vorderachsantriebs nicht** – das Hydrauliksystem ist nicht mit einem Bypassventil ausgerüstet. Dadurch ist die Bewegungsoption der Maschine bei ausgeschaltetem Motor erheblich eingeschränkt. Während dieser Bewegung wird die Vorderachse deutlich überlastet und kann beschädigt werden. Sollte es erforderlich sein, die Maschine bei ausgeschaltetem Motor zu bewegen, **schieben Sie die Maschine stets mit angehobener Vorderachse.**

Der Bypass-Hebel dieser Maschine wird in erster Linie dazu verwendet, das hydrostatische System zu entlüften. Aufgrund der hohen Anforderungen an die Ausrüstung lassen Sie diese Prozedur durch eine spezialisierte Kundendienststelle durchführen.

Die Maschine darf nicht verwendet werden (ein Gang eingelegt werden), wenn sich der Bypass-Hebel in der deaktivierten Stellung befindet - es besteht die Gefahr von Schäden am Getriebe!!

(23) Klappe GRASFANGVORRICHTUNG VOLL

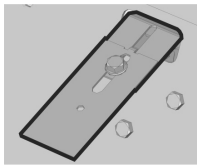

Zeigt an, dass die Grasfangvorrichtung voll ist.

(24) FEDER, UM DIE GRASFANGVORRICHTUNG BEI GELÄNDEFahrTEN IN POSITION ZU HALTEN

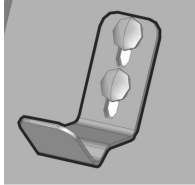

Hält die Grasfangvorrichtung in ihrer Position, wenn die Maschine über unebenes Gelände fährt.

(25) SENSOR FÜR DIE FEDER FÜR VOLLE GRASFANGVORRICHTUNG

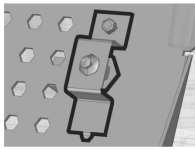

Aktiviert die Feder für die volle Grasfangvorrichtung.

5 BETRIEB UND HANDHABUNG DER MASCHINE

Informationen, die man kennen sollte, bevor der Aufsitzmäher zum ersten Mal eingeschaltet wird:



- ▶ Der Aufsitzmäher ist mit Sicherheitskontakten ausgestattet, die aktiviert werden durch:
 - einen Schalter unter dem Sitz
 - einen Schalter an einer angebrachten Grasfangvorrichtung oder einem Leitblech
 - einen Schalter für volle Grasfangvorrichtung
 - einen Bremspedalschalter
- ▶ Der Motor schaltet automatisch ab, wenn der Fahrer den Sitz verlässt und die Maschine nicht mit der Feststellbremse gesichert ist.
- ▶ Der Motor kann nur gestartet werden, wenn das Mähwerk ausgeschaltet ist und die Grasfangvorrichtung angebracht ist. Oder wenn ein Leitblech angebracht ist, das während des Mulchens verhindert, dass Schnittgut in den Abgasschacht gelangt, der zur Grasfangvorrichtung führt und das Bremspedal betätigt wird.

5.1 KONTROLLEN VOR DEM START DER MASCHINE

Überprüfen Sie vor dem Starten des Aufsitzmähers Folgendes:

- ▶ Ölstand im Motor (☐ 3.4.1)
- ▶ Ladezustand der Batterie (☐ 3.4.2)
- ▶ Kraftstoffstand (☐ 3.4.3)
- ▶ Luftdruck in den Reifen (☐ 3.4.4)
- ▶ Dass der Bypass-Hebel in Position "1" steht

5.2 STARTEN DES MOTORS

Die Maschine ist mit einer Funktion ausgestattet, die den Start des Motors verhindert, wenn die folgenden Sicherheitsbedingungen nicht erfüllt werden:

- ▶ Der Antrieb des Mähwerks ist deaktiviert
- ▶ Das Fahrpedal wird nicht gedrückt
- ▶ Der Fahrer sitzt auf dem Sitz der Maschine
- ▶ Das Bremspedal wird gedrückt oder die Bremse steht sich in der Parkposition

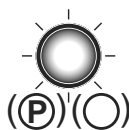
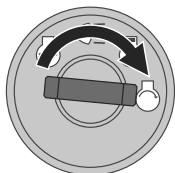

————— OK ☑

----- NO OK ☒

Sind diese Bedingungen zu dem Zeitpunkt, an dem der Motor gestartet wird, **erfüllt**, leuchten die roten Lampen für das Bremspedal und die Parkbremse **dauerhaft** (P)(O).

Die rote Signalleuchte dient auch als Signal für den Ladezustand des Akkus!

Wenn die rote Signalleuchte auch dann zu blinken beginnt, wenn Sie das Bremspedal nicht betätigt haben und der Schlüssel in der Position "Ignition OFF" (Zündung AUS) steht, bedeutet das, dass der Akku nicht mehr ausreichend aufgeladen ist. Wenn die Signalleuchte blinkt, während der Motor läuft, funktioniert das Akkuladesystem nicht ordnungsgemäß. Wenden Sie sich in dem Fall schnellstmöglich an eine autorisierte Kundendienststelle.

Sind diese Bedingungen zu dem Zeitpunkt, an dem der Motor gestartet wird, **nicht erfüllt**, gehen die roten Lampen für das Bremspedal und die Parkbremse **abwechselnd an und aus (blinken)** (P)(O).

Wenn die beschriebenen Bedingungen erfüllt sind, starten Sie den Motor wie folgt:

- 1) Betätigen Sie das Bremspedal.
- 2) Stellen Sie den Hebel zur Höhenverstellung des Mähwerks in Stellung "7".
- 3) Stellen Sie den Gashebel wie folgt ein:
 - Bei Maschinen mit Zweizylindermotor auf die Position "**MAX**"
 - Bei Maschinen mit Einzylindermotor auf die Position "**CHOKE**"
- 4) Ziehen Sie den Choke heraus (*nur bei Maschinen mit eigenständigem Choke*)
- 5) Stellen Sie den Schlüssel in die Stellung "Ignition on" und warten Sie **mindestens 1 Sekunde**. In dieser Zeit erfolgt die Diagnose der Maschinenelektronik. Stellen Sie den Schlüssel dann in die Stellung "**Start engine**", woraufhin der Motor startet. Lassen Sie den Schlüssel nach dem Starten los, er kehrt dann automatisch in die Stellung "**Ignition on**" zurück.



Lassen Sie den Zündschlüssel los, sobald der Motor startet. Der Startvorgang darf 10 Sekunden nicht überschreiten, da sonst der Schalter beschädigt werden könnte!
Verwenden Sie niemals ortsfeste externe Anlasser, um die Maschine zu starten. Dies könnte die elektrische Verkabelung beschädigen. Es ist möglich eine 12V-Batterie mit höherer Kapazität anzuschließen.

- 6) Drücken Sie den Choke hinein (nur bei Maschinen mit Zweizylindermotor).
- 7) Bewegen Sie den Gashebel langsam in die Stellung "MIN".



Lassen Sie den Motor einige Minuten laufen, bevor Sie das Mähwerk einschalten.



Lassen Sie **niemals** einen gestarteten Motor in einem geschlossenen oder schlecht belüfteten Bereich laufen. Abgase enthalten gesundheitsschädliche Gase.
Halten Sie Ihre Hände, Beine und Kleidung von beweglichen Teilen und dem Auspuff fern.

5.2.1 FAHREN IM NOTFALL

Die Maschine ist mit einem speziellen System zum Fahren im Notfall ausgestattet; dadurch kann der Motor in einem Notfall gestartet werden, wenn die Maschine aufgrund einer Fehlfunktion der elektrischen Anlage nicht gestartet werden kann, obwohl alle oben genannten Startbedingungen erfüllt sind.

Verfahren zur Aktivierung des System zum Fahren im Notfall:

- ▶ Setzen Sie sich auf den Sitz
- ▶ Betätigen Sie das Bremspedal
- ▶ Stellen Sie den Schlüssel auf die Position "Ignition on" (Zündung an) (Stromkreise angeschlossen)
- ▶ Drücken Sie die Taste R 5 Mal

Anschließend lässt sich die Maschine starten und kann an einem Ort gefahren werden, von wo aus sie zu einem Service-Center transportiert werden kann. Beim Fahren im Notfall ist es nicht möglich, das Mähwerk zu aktivieren!

5.3 AUSSCHALTEN DES MOTORS

- a) Schieben Sie den Gashebel in Stellung "MIN".
- b) Wenn das Mähwerk aktiviert ist, deaktivieren Sie es, indem Sie den Schalter drücken.
- c) Schalten Sie den Motor ab, indem Sie den Schlüssel auf "STOP" drehen, und ziehen Sie den Schlüssel vom Zündschloss ab.



Wenn der Motor überhitzt ist, lassen Sie ihn eine Weile mit minimaler Drehzahl laufen.



Niemals den Motor abstellen, indem Sie sich einfach vom Sitz erheben, während der Schlüssel im Zündschloss in Stellung "ON" ist, da dies zu einem elektrischen Defekt führen kann.

Immer den Zündschlüssel in "OFF"-Stellung bringen und aus dem Zündschloss ziehen. Dies verhindert das unerwünschte Starten der Maschine durch eine nicht autorisierte Person oder Kinder.

Senken Sie vor dem Ausschalten der Zündung die Drehzahl, um Selbstentzündung zu vermeiden. Das Nichtbefolgen dieser Anweisung kann zu Schäden an Motor und Auspuff führen.

Ziehen Sie nie die Batteriekabel ab, während der Motor läuft! Dies könnte den Motorregler beschädigen.

5.3.1 VERLASSEN DER MASCHINE BEI LAUFENDEM MOTOR

Wenn Sie für kurze Zeit von der Maschine absteigen wollen oder müssen (z.B. um Hindernisse etc. zu entfernen) und Sie danach weiter mähen wollen, ist es möglich **abzusteigen und den Motor laufen zu lassen**. Dies spart Batterieleistung.

Bedingungen für das Absteigen von der Maschine bei laufendem Motor:

- ▶ Das Mähwerk ist deaktiviert
- ▶ Der Gashebel befindet sich in Position "MIN"
- ▶ Das Getriebe ist im Leerlauf und die Handbremse ist aktiviert (die Bremsanzeigeleuchte ist an)

5.4 AKTIVIEREN UND DEAKTIVIEREN DES MÄHWERKS

5.4.1 AKTIVIEREN DES MÄHWERKS

- ▶ Stellen Sie den Gashebel in die Stellung "MAX".
- ▶ Stellen Sie mit dem Hebel für die Höhenverstellung des Mähwerks die Position des Mähwerks und damit die Schnitthöhe ein.
- ▶ Stellen Sie den Schalter für die Mähwerkaktivierung in die Stellung "AKTIVIERT".



Bedingungen zum Aktivieren des Mähwerks:

- Der Fahrer sitzt auf dem Sitz der Maschine
- Grasfangvorrichtung oder Leitblech oder Abgasschachtabdeckung ist installiert
- Der Schalter AUT/MAN (optionales Zubehör) befindet sich in Position "AUT" und die Grasfangvorrichtung ist leer
- Der Schalter AUT/MAN (optionales Zubehör) befindet sich in Position "MAN"

5.4.2 DEAKTIVIEREN DES MÄHWERKS

- ▶ Deaktivieren Sie das Mähwerk durch Herunterdrücken des Aktivierungsschalters.



Wenn der Fahrer den Sitz verlässt, schaltet sich der Motor automatisch ab, und dadurch wird auch die Drehung der Mähmesser abgestellt.

Schalten Sie aber nie das Mähwerk ab, indem Sie einfach den Sitz verlassen. Wenn Sie den Schlüssel in der Zündung nicht von der Stellung "ON" in die Stellung "STOP" drehen, steht ein Teil der elektrischen Anlage unter Strom, und dies kann zu Beschädigungen führen. Auch der Betriebsstundenzähler des Motors bleibt aktiviert.

5.4.3 EINSTELLEN DER HÖHE DES MÄHWERKS ZUM MÄHEN

- ▶ Wenn Sie das Mähwerk **höher über den Bodeneinstellen** möchten, bewegen Sie den Hebel zur Höhenverstellung des Mähwerks **nach oben**.

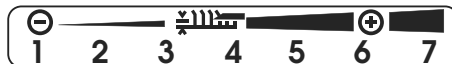

- ▶ Wenn Sie das Mähwerk **näher am Boden** einstellen möchten, bewegen Sie den Hebel zur Höhenverstellung des Mähwerks **nach unten**.



Position "1" wird verwendet, um Bodenunebenheiten auszugleichen. Diese Höhe darf nicht dauerhaft verwendet werden, da dies zu einem erhöhten Verschleiß von Teilen am Mähwerk führen könnte. Das Mähwerk ist mit vier Laufrädern ausgestattet, die bei unebenem Gelände den Rahmen mit dem Mähwerk anheben und so die Mähmesser vor Beschädigungen schützen.

5.4.4 EINSTELLEN DER STEUERKRAFT DES HEBELS FÜR DIE HÖHENVERSTELLUNG DES MÄHWERKS



Wenn Sie sehr viel körperliche Kraft aufwenden müssen, um den Hebel zur Höhenverstellung des Mähwerks von Position zu Position zu bewegen, dann lösen Sie die Spannung der Feder des Hebelmechanismus. Die Feder befindet sich auf der rechten Seite der Maschine und deren korrekte Länge ist **93 mm** bei **UJ102**, **115 mm** bei **UJ110** bzw. **110 mm** bei **UJ122**. Dabei muss die Höheneinstellung des Mähwerks in der Stellung 1 sein. Verwenden Sie einen geeigneten Schraubenschlüssel, um die Mutter zu lösen, und testen Sie, ob die Spannung für Sie richtig ist.

Wenn das Verschieben des Hebels zu leicht erfolgt, geben Sie mehr Federspannung.

5.4.5 AUSWUCHTEN DES MÄHWERKS

Um beste Mähergebnisse zu erzielen, muss das Mähwerk korrekt vertikal eingestellt werden. Das Einstellungsverfahren ist in Kapitel "6.3.7 MÄHWERK - ÜBERPRÜFEN UND AUSWUCHTEN" dieses Handbuchs beschrieben.

5.5 FAHREN DER MASCHINE

Allgemeine Warnungen vor dem Fahren:

- ▶ Stellen Sie sicher, dass die **Feststellbremse gelöst ist**. Der Feststellbremshebel darf nicht in der herausgezogenen Stellung bleiben - die Anzeigeleuchte leuchtet (☐ 4.2). Das Treten auf die Betriebsbremse löst automatisch die Feststellbremse. Falls auf das Fahrpedal getreten wird, wenn die Feststellbremse angezogen ist und die Bremsanzeige leuchtet, stoppt der Motor sofort. Dies gilt auch, wenn während der Fahrt Fahr- und Bremspedal gleichzeitig betätigt werden. **Auf diese Weise wird das Hydraulikgetriebe vor Beschädigung geschützt!**
- ▶ Der Leerlaufhebel muss in Stellung "1" stehen, d.h. der **Leerlauf des Antriebs muss aktiviert sein**.
- ▶ Bei der Fahrt zum Mähort **muss das Mähwerk deaktiviert und auf die höchste Position angehoben sein**, d.h. der Hebel zur Höhenverstellung des Mähwerks befindet sich in Stellung "7".
- ▶ **Bei der Fahrt über Hindernisse, die höher als 8 cm sind** (Bordsteinkanten, etc.), ist es notwendig, **Rampen** zu benutzen, um eine Beschädigung des Mähwerks und des Getriebes zu vermeiden.
- ▶ **Vermeiden Sie harte Stöße** der Vorderräder **gegen starre Hindernisse**. Dies kann zu Schäden an der Vorderachse führen, insbesondere, wenn die Maschine mit hoher Geschwindigkeit fährt.

5.5.1 VORWÄRTS- / RÜCKWÄRTSFAHREN

- ▶ Stellen Sie den Gashebel langsam in die Stellung "MIN". Dies senkt die Motordrehzahl.
- ▶ Treten Sie langsam auf das Fahrpedal für die gewünschte Fahrtrichtung (vorwärts oder rückwärts).



Vorsicht - Verletzungsgefahr wenn das Pedal zu schnell getreten wird!



- **Das Ändern der Fahrtrichtung vorwärts/rückwärts ist erst möglich, nachdem die Maschine gestoppt wurde.** Wenn die Maschine nicht stillsteht, besteht die Gefahr, dass das Getriebe beschädigt wird.
- **Verwenden Sie niemals das Fahrpedal und das Bremspedal gleichzeitig.** Dies kann zu einer Fehlfunktion des Getriebes führen.

Das System ist mit einer **automatischen Rückzugsfunktion des Mähwerks beim Rückwärtsfahren** ausgestattet, wenn die Geschwindigkeit über 0,3 m/s liegt (ca. 1 km/h).

Bei absichtlichem und kontrolliertem Rückwärtsfahren mit aktiviertem Mähwerk ist es möglich, diese Sicherheitsfunktion durch Drücken der Taste **R** zu deaktivieren, die sich neben dem Lenkrad befindet (**4.2 (5)**). Dann wird bei jeder folgenden Änderung der Bewegungsrichtung von Rückwärts auf Vorwärts die Deaktivierung des Mähwerks reaktiviert.



Achten Sie bei Verwendung der Deaktivierung dieser Funktion mit der Taste R und beim Rückwärtsfahren extrem aufmerksam auf den Bereich hinter der Maschine.

5.5.2 ANHALTEN

Die Vorwärts-/Rückwärtsfahrt der Maschine wird beendet, **indem der Fuß nach und nach vom Fahrpedal genommen und danach das Bremspedal betätigt wird.**



Wenn der Temporegler aktiviert ist und das Bremspedal getreten wird, geht er automatisch in die Neutralstellung. Der Bremsweg ist kürzer als 2 m.

5.5.3 FAHRGESCHWINDIGKEIT UND MÄHEN VON GRAS

- ▶ Es gilt generell, dass **je feuchter, höher und dichter das Gras ist, die verwendete Fahrgeschwindigkeit umso geringer** sein sollte. Wenn die Maschine mit hoher Geschwindigkeit fährt oder sie stark ausgelastet ist, reduziert sich die Drehzahl der Messer. Die Qualität des Schnitts ist schlechter und der Auswurfschacht kann verstopft werden. Bei solchen Bedingungen immer den Motor auf maximale Leistung einstellen.
- ▶ Wenn das **Gras sehr hoch ist**, ist es notwendig, es **mehrmals zu mähen**. Zuerst eventuell mit maximaler Höhe und schmalerer Mähbreite mähen. Der zweite Durchlauf kann dann mit der gewünschten Schnitthöhe durchgeführt werden.
- ▶ Falls das 110 cm Mähwerk zum Mulchen verwendet wird, ist es notwendig, **die Geschwindigkeit sehr sorgfältig** auf die Höhe des gemulchten Bewuchses einzustellen, um die erhebliche Belastung, die diese auf den Motor in diesem Modell ausüben kann, zu berücksichtigen! Je höher das Gras, desto geringer die Fahrgeschwindigkeit.
- ▶ Wir empfehlen das Mähen **in Parallel- oder Querrichtung**. Das Überschneiden der vorangegangenen Schnittbreite der Maschine erhöht die Effektivität der Messer und verbessert das Aussehen der gemähten Fläche.
- ▶ Bei der Fahrt über unebenes Gelände kann die Fahrgeschwindigkeit schwanken.

Empfohlene Fahrgeschwindigkeiten der Maschine je nach Bedingungen:

Zustand des Bewuchses	Empfohlene Geschwindigkeit
Hoch, dicht und nass	2 km/h
Durchschnittliche Bedingungen	3 - 5 km/h
Niedriger, trockener Bewuchs	< 5 km/h
Fahren ohne aktiviertes Mähwerk	< 8 km/h

5.5.4 FAHREN AM HANG

Der UJ102/UJ110/UJ122 Aufsitzmäher kann auf Hängen mit einer Neigung bis zu **12° (21 %)** gefahren werden; wenn der **4x4**-Antrieb verwendet wird, darf die Neigung nicht größer als **15° (27 %) sein**.

Beim Arbeiten am Hang sind folgende Grundsätze zu beachten:

- ▶ Seien Sie beim Fahren an einem Hang besonders aufmerksam.
- ▶ Verwenden Sie immer eine langsamere Fahrgeschwindigkeit.
- ▶ Fahren Sie nur senkrecht zur Außenlinie, d.h. aufwärts und abwärts. Fahren in Richtung der Außenlinie ist nur mit erhöhter Aufmerksamkeit beim Wenden möglich. Wenn irgend möglich, vermeiden Sie das Fahren entlang der Außenlinie.
- ▶ Achten Sie beim Wenden darauf, dass die Räder nicht über ein erhöhtes Hindernis (Stein, Baumwurzel usw.) fahren.
- ▶ Fahren Sie langsamer, wenn Sie einen Hang hinunter oder über Hindernisse fahren. Seien Sie beim Wenden und Drehen am Hang besonders aufmerksam.
- ▶ Wenn Sie die Maschine an einem Hang anhalten, benutzen Sie immer die Feststellbremse.

Richtig

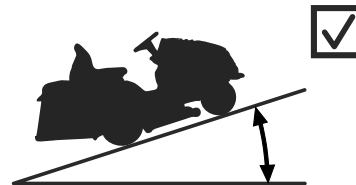

UJ102 / UJ110 / UJ122: **Max 12° (21%)**
UJ102 4x4: **Max 15° (27%)**

Falsch

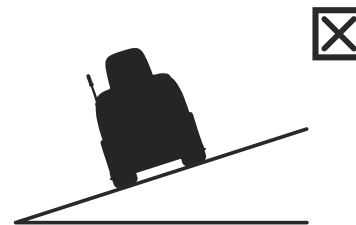

Wenn die Maschine durch Fahren an Hängen mit stärkeren Neigungen als zuvor genannt belastet wird, besteht die Gefahr von schweren Schäden am Getriebe. Der Hersteller ist nicht verantwortlich für Schäden, die auf diese Weise verursacht werden.

5.6 LEEREN DER GRASFANGVORRICHTUNG

Die volle Stand der Grasfangvorrichtung wird durch die Klappe für volle Grasfangvorrichtung signalisiert. Es ist möglich, den vollen Füllstand des Auffangbehälters zu regulieren, indem der Schiebebereich der Klappe (verlängern oder verkürzen des Arms) verschoben und dadurch für das Sammeln verschiedener Vegetationsarten (trockenes Gras, nasses Gras, Blätter, usw.) optimiert wird.

- (1) Schiebeteil verlängert = Grasfangvorrichtung minimal gefüllt
- (2) Schiebeteil verkürzt = Grasfangvorrichtung maximal gefüllt



5.6a

Verfahren zum Entleeren:

- ▶ Fahren Sie die Maschine an die Stelle, wo Sie die Grasfangvorrichtung leeren wollen. Stoppen Sie die Maschine und aktivieren Sie die Bremse. Wenn Sie die Maschine an einem Hang anhalten, benutzen Sie die Feststellbremse.
- ▶ Deaktivieren Sie das Mähwerk durch Herunterdrücken des Aktivierungsschalters.
- ▶ Wenn der AUT/MAN-Schalter auf der Maschine installiert ist, lassen Sie diesen Schalter in Stellung "AUT".
- ▶ Stellen Sie den Gashebel in die Stellung "MIN".
- ▶ Schieben Sie den Auskipphebel Grasfangvorrichtung nach oben (1) und kippen ihn nach unten (2), um die Grasfangvorrichtung zu entladen. Lassen Sie sie locker entleeren. Lassen Sie sie langsam los und kippen sie zurück.



5.6b

6 WARTUNG UND EINSTELLUNG





Die richtig durchgeführte regelmäßige Wartung und Inspektion des Aufsitzmähers kann seine Betriebsdauer erhöhen, ohne dass Probleme auftreten. Verschlossene oder beschädigte Teile müssen rechtzeitig ersetzt werden. **Beim Austausch von Teilen nur Original-Ersatzteile verwenden. Der Einsatz von Nicht-Originalteilen kann die Maschine beschädigen, die Gesundheit des Fahrers oder anderer Personen gefährden, und während der Garantiezeit erlischt die Garantie.** Zur Bestellung von Ersatzteilen wenden Sie sich immer an den Hersteller der Maschine oder eine autorisierte Kundendienststelle.







Falsch durchgeführte oder völlig vernachlässigte Wartung kann nicht nur zu Problemen beim Betrieb der Aufsitzmäher führen, sondern auch zu Verletzungen des Bedieners.

Alle Sicherheits- und Schutzelemente, die während der Wartung entfernt werden, müssen immer an der richtigen Position wieder eingebaut und auf ihre Funktion getestet werden.

6.1 ÜBERBLICK ÜBER KONTROLLEN UND WARTUNG

 INTERVALL	 BAUGRUPPE	 MASSNAHME	
VOR JEDER BENUTZUNG	Motor und Getriebe	Ölstand prüfen	6.2.1 6.3.16
	Fahrtriabsriemen	Überprüfung und Einstellung	6.3.12
	Bremse	Überprüfung der Bedienelemente	6.2.1
	Reifen	Überprüfen des Reifendrucks	6.2.1
	Kabel	Überprüfung der Befestigung, Inspektion von Schnellkupplungsteilen	6.2.1
	Schraubverbindungen	Inspektion, bei Bedarf anziehen	6.2.1
	Mähwerk	Prüfung der Spannung des Zahntriebsriemens der Messer	6.3.9
	Sicherheitsschalter und -elemente	Überprüfung der Funktion	6.2.1
NACH DEN ERSTEN 2 STUNDEN	Motor und Getriebe	Ölstand prüfen	6.2.1
NACH DEN ERSTEN 5 STUNDEN	Fahrtriabsriemen	Überprüfung und Einstellung ⁴	6.3.12
	Mähwerk	Prüfung der Spannung des Zahntriebsriemens der Messer ⁴	6.3.9
		Inspektion der richtigen Spannung des Antriebskeilriemens des Mähwerks ⁴	6.3.8
NACH JEDER BENUTZUNG	Mähwerk	Reinigen und Waschen	6.2.2
		Inspektion der richtigen Spannung des Antriebskeilriemens des Mähwerks	6.3.8
	Die gesamte Maschine.	Reinigen	6.2.2
	Grasfangvorrichtung	Reinigen des Textilsacks	6.2.2
	Schraubverbindungen	Inspektion, bei Bedarf anziehen	6.2.1
NACH 25 STUNDEN	Schraubverbindungen	Inspektion, bei Bedarf anziehen	6.2.1
	Fahrtriabsriemen	Überprüfung und Einstellung	6.3.12
	Vorderachse und Lenkung	Überprüfung und Einstellung des Spiels	6.3.11
	Mähwerk	Inspektion des Spiels, Ausrichtung von Wellen -, Inspektion und Schärfen der Messer ³	6.3.6 6.3.7
	Schmierung	Schmierung von Teilen nach Schmierplan	6.4

(Fortsetzung)

 INTERVALL	 BAUGRUPPE	 MASSNAHME	
NACH 50 STUNDEN	Luftfilter und Zündkerzen	Inspektion, bei Bedarf austauschen ^{1,2}	6.3.2
	Schmierung	Schmierung von Teilen nach Schmierplan	6.4
NACH 50 MOTORBE-TRIEBSSTUNDEN	Hydrostatikgetriebe an 4x4-Systemen	Ölwechsel	6.3.16
NACH 100 STUNDEN	Motor, Getriebe, elektromagnetische Übertragung	Überprüfung und Einstellung der Bewegung	N
NACH 200 MOTORBE-TRIEBSSTUNDEN	Hydrostatikgetriebe an 4x4-Systemen	Ölwechsel	6.3.16
MONATLICH	Reifen	Überprüfen des Reifendrucks	6.2.1
	Mähwerk	Prüfung der Spannung des Zahnantriebsriemen der Messer	6.3.9
VOR DER SAISON	Kraftstofffilter	Austauschen	N
	Batterie	Inspektion des Elektrolyten und Reinigen	6.3.1
	Fahrertriebsriemen	Überprüfung und Einstellung	6.3.12
	Mähwerk	Prüfung der Spannung des Zahnantriebsriemen der Messer	6.3.9
		Inspektion der richtigen Spannung des Antriebskeilriemen des Mähwerks	6.3.8
	Vorderachse und Lenkung	Überprüfung und Einstellung des Spiels	6.3.11
NACH DER SAISON (AUSSERBETRIEB-NAHME)	Motor	Ölwechsel	6.3.2
	Kabel	Überprüfung der Befestigung, Inspektion von Schnellkupplungsteilen	6.2.1
	Mähwerk	Reinigen	6.2.2

Erläuterungen zur Tabelle:

1 = Häufiger ersetzen, wenn der Aufsitzmäher stärker belastet wird oder bei Außentemperaturen um 35 °C oder höher arbeitet.

2 = Wenn die Maschine in staubiger Umgebung arbeitet, Inspektion häufiger durchführen.

3 = Inspektion häufiger durchführen, wenn die Maschine in einer sandigen Umgebung arbeitet.

4 = Inspektion öfter durchführen, wenn ein neuer Riemen eingebaut wurde.

N = Handbuch des Herstellers, mit der Maschine geliefert.



Neben der regelmäßigen Wartung gemäß obiger Tabelle ist es erforderlich, das Motoröl anhand den Vorgaben im Handbuch des Motorherstellers zu wechseln, das dem Aufsitzmäher beiliegt.

6.2 TÄGLICHE KONTROLLEN UND WARTUNGSARBEITEN



Machen Sie sich vor Beginn von Wartungs- oder Reparaturarbeiten gründlich mit allen Anweisungen, Einschränkungen und Empfehlungen in diesem Benutzerhandbuch vertraut.

Ziehen Sie immer den Schlüssel aus dem Zündschloss und ziehen Sie die Zündkabel ab, bevor Sie Reinigungs-, Wartungs- oder Reparaturarbeiten durchführen.

Bei der Arbeit geeignete Arbeitskleidung und Schuhe tragen. Verwenden Sie geeignete Handschuhe beim Umgang mit dem Mähmesser oder für Tätigkeiten, bei denen die Gefahr besteht, sich zu schneiden.

Verschütten von Kraftstoff, Ölen oder anderen Schadstoffen vermeiden.

Führen Sie keine größeren Reparaturen durch, wenn Sie nicht über die notwendigen Werkzeuge und gute Kenntnisse zur Reparatur von Verbrennungsmotoren verfügen!



Entsorgen Sie gebrauchtes Öl, Kraftstoffe oder andere gefährliche Stoffe und Materialien gemäß geltenden Umweltschutzvorschriften.

6.2.1 VOR BEGINN DER ARBEIT

KONTROLLIEREN SIE DEN REIFENDRUCK

Halten Sie den vorgeschriebenen Reifendruck ein und überprüfen Sie ihn regelmäßig. Einhalten des vorgeschriebenen Reifendrucks ist für das gleichmäßige Mähen wichtig. Unterschiedliche Reifendrucke können das Fahren erschweren oder sogar zum Verlust der Kontrolle über die Maschine führen.

Der Luftdruck in den Vorder- und Hinterreifen muss im Bereich **80 - 140 KPa** liegen, während der Unterschied zwischen den einzelnen Reifen ± 10 KPa betragen darf.

ÖLSTAND IM MOTOR PRÜFEN

Parken Sie den Aufsitzmäher auf einer horizontalen Fläche. Öffnen Sie die Motorhaube und schrauben Sie den Deckel der Einfüllöffnung ab. Schrauben Sie den Ölmesstab heraus, wischen Sie ihn ab, setzen ihn wieder ein und schrauben ihn ein. Schrauben Sie ihn dann wieder heraus und lesen den Ölstand ab.

Der Ölstand muss sich zwischen den beiden Markierungen auf dem Messtab befinden. Wenn er es nicht ist, füllen Sie Motoröl nach, bis die "FULL"-Marke erreicht ist.



Weitere Details über Kontrolle und Befüllung von Öl werden in einem separaten Bedienungsanleitung des Motorherstellers enthalten.

KABEL- UND SCHRAUBVERBINDUNGEN ÜBERPRÜFEN

Überprüfen Sie den Zustand der Kabel visuell und überprüfen Sie die Festigkeit von Schraubverbindungen manuell.

FUNKTIONSFÄHIGKEIT DER BREMSEN PRÜFEN

Prüfen Sie, ob die Bremsen richtig funktionieren. Gehen Sie wie folgt vor:

- ▶ Parken Sie die Maschine auf einer ebenen Fläche und stellen Sie den Motor ab.
- ▶ Treten Sie auf das Bremspedal und ziehen Sie die Feststellbremse an.
- ▶ Deaktivieren Sie mit dem Bypass-Hebel den Hinterradantrieb.
- ▶ Versuchen Sie, die Maschine nach vorne zu schieben. Wenn sich die Hinterräder drehen, müssen die Bremsen gewartet werden. Wenden Sie sich an eine autorisierte Kundendienststelle, um sie justieren zu lassen.

INSPEKTION DER FUNKTION DER SICHERHEITSELEMENTE

Überprüfen Sie vor jedem Einsatz des Aufsitzmähers die Funktion der Sicherheitselemente:

- ▶ Schalter unter dem Sitz
- ▶ Schalter an einer angebrachten Grasfangvorrichtung oder einem Leitblech
- ▶ Schalter Grasfangvorrichtung voll

6.2.2 NACH ABSCHLUSS DER ARBEIT

EINRICHTEN DER MASCHINE

Heben Sie nach Abschluss des Mähens das Mähwerk in die höchste Stellung und deaktivieren Sie den Antrieb für die Mähmesser. Schalten Sie die Zündung aus, treten Sie auf das Bremspedal und sichern Sie mit der Feststellbremse die Maschine in ihrer Position. Schließen Sie bei Maschinen mit Einzylindermotor (BS15, 15,5 PS) die Benzinzufuhr.

REINIGEN DER MASCHINE

Entfernen Sie alle Schmutz- und Grasrückstände von der Oberfläche des Traktors, dem Auswurfschacht und dem Mähwerk.

Den Textilsack der Grasfangvorrichtung gründlich reinigen. Wenn sie mit Gras verstopft ist, kann die Maschine die Grasfangvorrichtung nicht richtig füllen.

WASCHEN DER MASCHINE

Parken Sie die Maschine vor dem Waschen auf einer geeigneten ebenen Fläche.

- ▶ Grasfangvorrichtung:
 - Nehmen Sie die Grasfangvorrichtung von der Maschine ab, waschen Sie sie und lassen Sie sie an der Luft trocknen.
- ▶ Kunststoffteile an der Maschine:
 - Mit Schwamm und Seifenwasser reinigen
- ▶ Mähwerk:
 - Waschen Sie die Innenseite inklusive des Teils des Auswurfschachts
 - Schieben Sie einen Schlauch mit geeignetem Durchmesser auf die Anschlüsse auf der Mähwerkabdeckung. Starten Sie den Motor, aktivieren Sie das Mähwerk und spülen Sie das Mähwerk mit einem Wasserstrahl 10 Minuten lang aus.

Dieser Spülvorgang muss am Ende jeder Mähseason durchgeführt werden.



Vermeiden Sie das Spülen mit Wasser in der Nähe von elektrischen Teilen wie Bedienfeld, Akku, usw. Sprühen Sie kein Druckwasser auf Lager oder Riemenscheiben!

Die Reinigung der Maschine und insbesondere des Mähwerks mit Hochdruckreinigern wird nicht empfohlen! Dies kann die Lebensdauer von Lagern und anderen beweglichen Teilen reduzieren!

6.3 REGELMÄSSIGE KONTROLLEN, WARTUNG UND JUSTIERUNG

6.3.1 BATTERIE

Die richtige und regelmäßige Wartung der Batterie verlängert deren Lebensdauer. Kontrollieren Sie daher regelmäßig ihren Zustand gemäß dem mitgelieferten Handbuch des Batterieherstellers.

- ▶ Halten Sie die Batteriekontakte sauber. Wenn sich Schmutz auf ihnen sammelt oder sie rostig sind, reinigen Sie sie gemäß den Empfehlungen des Batterieherstellers. Die Unterbrechung des Stromkreises durch Oxidation der Kontakte kann zur Störung der Wiederaufladefunktion des Motors führen!
- ▶ Eine entladene Batterie muss sobald wie möglich aufgeladen werden, da sonst ihre Zellen irreparabel beschädigt werden können.
- ▶ Es ist immer notwendig, die Batterie zu laden:
 - vor dem ersten Gebrauch
 - wenn geplant ist, sie lange Zeit nicht zu benutzen
 - vor der Inbetriebnahme nach einer längeren Pause
 - in anderen Fällen, die im Benutzerhandbuch der Batterie von deren Hersteller festgelegt sind.
- ▶ Wenn es notwendig ist, die Batterie zu ersetzen, verwenden Sie immer eine Batterie der gleichen Größe und des gleichen Typs. Verwenden Sie für Maschinen mit Motoren bis 22 PS Batterien mit einer Kapazität von 24 Ah; für Maschinen mit 23 PS und mehr sind Batterien mit einer Kapazität von 32 Ah zu verwenden.



Weitere Details zur Überprüfung und Wartung von Batterien sind in einem separaten Handbuch des Batterieherstellers enthalten.

6.3.2 MOTOR

ÖLWECHSEL

Bereiten Sie vor dem Ölwechsel einen Behälter mit einem Fassungsvermögen von mindestens **2 Litern** vor. Damit das gesamte Öl aus dem Motor fließt, empfehlen wir Ihnen, geeignete Gegenstände (z.B. Holzklötze) unter die gegenüberliegende Seite der Ablassschraube zu legen. Lassen Sie das Öl ab, solange es noch warm ist.

- ▶ Lösen Sie die Einfüllöffnung des Öls, so dass das Öl besser und schneller aus dem Motor fließt.
- ▶ Ziehen Sie den Ablaufschlauch aus der Halterung an der Seite des Motors heraus und schrauben Sie den Stopfen heraus.
- ▶ Neigen Sie den Schlauch in Richtung des vorbereiteten Behälters und lassen Sie das Öl vollständig ablaufen.
- ▶ Schrauben Sie die Stopfen wieder ein und stecken Sie den Schlauch wieder auf. Füllen Sie den Motor mit der richtigen Menge des empfohlenen Öls ( **Bedienungsanleitung für den Motor**) und schließen den Öleinfülldeckel.
- ▶ Verwenden Sie den Messstab, um auf richtigen Ölstand zu überprüfen. Bei Bedarf Öl bis zum richtigen Stand auffüllen.

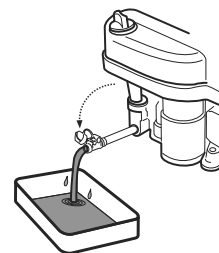

Weitere Details zum Ölwechsel sowie dessen Typ und Menge finden Sie in einer separaten Bedienungsanleitung des Motorherstellers.



Wenn Sie in Kontakt mit Altöl kommen, empfehlen wir Ihnen, Ihre Hände gründlich mit Seife und Wasser zu waschen. Entsorgen Sie Altöl gemäß den Umweltschutzgesetzen. Es ist zweckmäßig, das Öl in einem geschlossenen Behälter bei einer Altöl-Sammelstelle abzugeben. Unter keinen Umständen sollten Sie das Altöl mit anderen Abfällen entsorgen oder es in den Abfluss, auf Abfall oder auf den Boden schütten.

WARTUNG DES LUFTFILTERS

Lassen Sie niemals den Motor ohne Luftfilter laufen. Dies führt zu schnellem Motorverschleiß.



Warten Sie den Luftfilter gemäß den Anweisungen in der Bedienungsanleitung des Motorherstellers.

WARTUNG DER ZÜNDKERZE

Damit der Motor perfekt läuft, muss die Zündkerze richtig eingestellt und frei von Ablagerungen sein.



- Verwenden Sie immer nur die vom Motorenhersteller angegebene Zündkerze!
- Wenn der Motor kurz vor der Inspektion oder dem Austausch gelaufen ist, ist die Zündkerze sehr heiß. Seien Sie daher sehr vorsichtig, um sich nicht zu verbrennen.

- ▶ Ziehen Sie den Zündkerzenstecker ab und entfernen die Zündkerze mit einem Schraubenschlüssel.
- ▶ Führen Sie eine Sichtprüfung der Zündkerze durch. Wenn die Zündkerze sichtbar abgenutzt oder der Isolator gerissen ist oder abblättert, ist es notwendig, sie zu ersetzen.
- ▶ Ist die Zündkerze verschmutzt oder nur wenig abgenutzt, ist es notwendig, sie sorgfältig mit einer geeigneten Drahtbürste (Kupfer) zu säubern.
- ▶ Stellen Sie mit Hilfe eines Messgeräts den Elektrodenabstand ein  **Bedienungsanleitung für den Motor**.
- ▶ Ziehen Sie nach der Wartung oder dem Austausch der Zündkerze diese korrekt fest. Eine falsch angezogene Zündkerze heizt sich deutlich auf und kann schwere Schäden am Motor verursachen.

0,7 - 0,8 mm

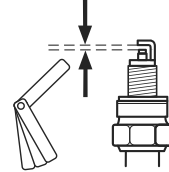

Kontrollieren, warten und ersetzen Sie Zündkerzen gemäß den Anweisungen in der Bedienungsanleitung des Motorenherstellers.

AUSTAUSCH DES KRAFTSTOFFFILTERS

Lassen Sie niemals den Motor ohne Luftfilter laufen. Dies führt zu schnellem Motorverschleiß.



Ersetzen Sie den Kraftstofffilter nach den Anweisungen in der Bedienungsanleitung des Motorenherstellers.

6.3.3 AUSTAUSCH VON GLÜHLAMPEN

Glühlampen sitzen in einem Reflektor und sind nach Anheben der Motorhaube zugänglich. Die einzelnen Arten von Glühlampen sind wie folgt:

Art der Glühlampe:	Socket/Reflektor:	Ersetzen durch:
Halogen-Glühlampen 10W / 12V	Reflektor M Light, Typ HLRG-510F, Durchmesser 51 mm (Kappe GU5.3)	M Light Typ HSS-510 oder Äquivalent von einem anderen Hersteller



6.3.3

- ▶ Beim Austausch der **Halogen-Glühlampen** drücken Sie zuerst Lasche (1) und schieben die Glühlampe aus dem Socket (2). Für den Einbau in umgekehrter Reihenfolge vorgehen.

6.3.4 AUSTAUSCHEN EINER SICHERUNG

Wenn eine Sicherung beschädigt ist, schaltet der Motor sofort ab, das Mähwerk stoppt und alle Kontrollleuchten am Armaturenbrett erlöschen. In diesem Fall ist es notwendig, die defekte Sicherung zu finden und sie durch eine neue zu ersetzen. Unter keinen Umständen sollten Sie eine defekte Sicherung durch eine Sicherung ersetzen, die eine höhere Strombelastbarkeit hat! Sicherungen sind nach dem Entfernen der Batterieabdeckung unter dem Lenkrad und Entfernen des Sicherungsdeckels zugänglich.

- ▶ Entfernen Sie die Sicherung und setzen Sie eine neue Sicherung mit der gleichen Leistung ein, d.h. **20A** oder **10A**. Wenn auch nach dem Ersetzen der Sicherung der Motor oder das Mähwerk nicht funktioniert, wenden Sie sich an eine autorisierte Kundendienststelle.
- ▶ Bestimmte Maschinenmodelle sind mit einer zentralen Schalttafel ausgestattet. Sie dürfen unter keinen Umständen die Schalttafel manipulieren! Die einzige Ausnahme ist der Austausch von Sicherungen.

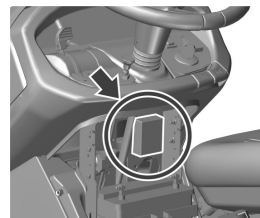

6.3.5 HEBEN DER MASCHINE

Wenn Sie den Aufsitzmäher heben möchten, verwenden Sie einen Wagenheber und Stützen. Gehen Sie wie folgt vor:

- ▶ Setzen Sie den Wagenheber unter dem Getriebe an der Hinterachse an und heben Sie den hinteren Teil der Maschine.
- ▶ Legen Sie von der Innenseite der hinteren Räder her zwei Stützen unter die Enden der Achsen.
- ▶ Heben Sie den vorderen Teil der Maschine an und legen Sie zwei Stützen unter die beiden Enden der vorderen Radachsen.



Lehnen Sie die Maschine niemals auf die Seite, wo sich der Vergaser befindet. Öl könnte in den Luftfilter gelangen!

6.3.6 MÄHWERK - SCHÄRFEN UND ERSETZEN DER MESSER

SCHÄRFEN DER MESSER

Die Mähmesser müssen scharf, statisch ausgewuchtet und gerade sein. Stumpfe, falsch geschärfte oder beschädigte Messer reißen Gras aus dem Boden, schädigen Rasenflächen und sammeln gemähtes Gras unzureichend in der Grasfangvorrichtung.



Reparieren Sie kein Messer, das verformt oder anderweitig beschädigt ist, sondern ersetzen Sie es sofort. Verwenden Sie beim Umgang mit dem Mähmesser immer schwere Arbeitshandschuhe.

Verfahren beim Schärfen:

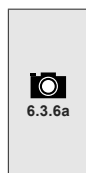

- ▶ Entfernen Sie die Grasfangvorrichtung. Kippen Sie die Maschine auf die rechte Seite und stützen Sie sie durch geeignete Stützen ab. Es wird empfohlen, eine andere Person beim Kippen der Maschine helfen zu lassen, um eine Beschädigung der Maschine oder Verletzungen zu vermeiden.
- ▶ Schrauben Sie beide Messer ab und reinigen Sie diese.
- ▶ Zuerst mit einer Schleifmaschine schärfen und dann mit einer Feile.
- ▶ Bei dem 110 cm Drei-Messer-Mähwerk ist jedes Paar Messer mit 3 Schrauben befestigt (Messer sind nicht mit Bremsstiften ausgestattet). Wir empfehlen, die Messer vor dem Entfernen zu markieren, um Probleme beim Wiederanbringen zu vermeiden.



Nicht direkt am Mähwerk schärfen.

- ▶ Messer nach dem Schärfen nicht sofort installieren. Überprüfen Sie zuerst ihre Auswuchtung (siehe nachstehendes Verfahren).
- ▶ Überprüfen Sie vor der Neuinstallation der Messer den Zustand der Bremsstifte, die als Schutz des Mähwerks dienen. Wenn die Bremsstifte beschädigt sind, ersetzen Sie sie sofort. Ersatzstifte werden mit der Maschine geliefert.
- ▶ Schrauben Sie nach der Überprüfung der Auswuchtung und der Bremsstifte die Messer wieder an. Achten Sie während der Installation darauf, dass die Biegung der Messer nach oben in das Mähwerk gerichtet ist. Vertauschen Sie nicht linke und rechte Messer. Das rechte Messer hat eine Schraube mit Linksgewinde.
- ▶ Ziehen Sie Befestigungsschrauben mit einem Drehmomentschlüssel mit dem vorgeschriebenen Anzugsmoment von 30 ± 3 Nm an. Dieses Drehmoment ist dann erreicht, wenn die tangentiale (konvexe) Feder unter der Befestigungsschraube vollständig zusammengedrückt ist und die Schraube ab diesem Punkt nicht festgezogen wird.



AUSWUCHTEN DER MESSER

Achten Sie besonders auf das Ausgleichen und Auswuchten der Messer. Vibrationen von Messern, die nicht ausgeglichen und ausgewuchtet wurden, können den Motor oder das Mähwerk beschädigen.

Setzen Sie zum Ausgleichen den Schraubendreher in die Zentrieröffnung und stellen Sie das Messer waagrecht ein. Wenn das Messer in dieser Position bleibt, ist es ausgewuchtet. Wenn ein Ende nach unten hängt, diese Seite so lange abschleifen, bis das Messer ausgewuchtet ist. Wenn beim Auswuchten geschliffen wird, dabei nicht die Länge des Messers verkürzen! Das zulässige statische Ungleichgewicht darf 2g nicht überschreiten.

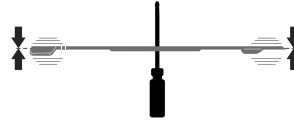

Wenn Sie diese Arbeit nicht selber durchführen möchten, wenden Sie sich an ein autorisiertes Kundenzentrum, wo man Ihnen gerne weiterhilft.

AUSTAUSCH DER MESSER

Wenn die Messer durch häufige Nutzung beschädigt sind und nicht richtig ausgewuchtet oder geschärft werden können, ist es notwendig, sie zu ersetzen. Gehen Sie wie folgt vor:

- ▶ Entfernen Sie die Grasfangvorrichtung. Kippen Sie die Maschine auf die rechte Seite und stützen Sie sie durch geeignete Stützen ab. Es wird empfohlen, eine andere Person beim Kippen der Maschine helfen zu lassen, um eine Beschädigung der Maschine oder Verletzungen zu vermeiden.
- ▶ Schrauben Sie beide Messer ab.
- ▶ Überprüfen Sie vor der Installation neuer Messer den Zustand der Bremsstifte, die als Schutz des Mähwerks dienen. Wenn die Bremsstifte beschädigt sind, ersetzen Sie sie sofort.
- ▶ Prüfen Sie, ob die Messer ausgewuchtet sind (siehe oben).
- ▶ Schrauben Sie die neuen Messer an. Achten Sie während der Installation darauf, dass die Biegung der Messer nach oben in das Mähwerk gerichtet ist. Vertauschen Sie nicht linke und rechte Messer. Das rechte Messer hat eine Schraube mit Linksgewinde.
- ▶ Ziehen Sie Befestigungsschrauben mit einem Drehmomentschlüssel mit dem vorgeschriebenen Anzugsmoment von 30 ± 3 Nm an. Dieses Drehmoment ist dann erreicht, wenn die tangentiale (konvexe) Feder unter der Befestigungsschraube vollständig zusammengedrückt ist und die Schraube ab diesem Punkt nicht festgezogen wird.



Wenn die Messer auf ein festes Hindernis schlagen, den Motor sofort abstellen und die Messer überprüfen! Die Bremsstifte könnten beschädigt oder zerbrochen sein. Verwenden Sie beim Umgang mit dem Mähmesser immer schwere Arbeitshandschuhe.

Verwenden Sie immer nur vom Hersteller oder Lieferanten des Aufsitzmähers empfohlene Messer. Der Einsatz von Messern und/oder Befestigungsteilen, die nicht empfohlen werden, kann zu fehlerhaften Mähergebnissen, Schäden an der Maschine und, falls sie sich im Betrieb lösen, auch zur Verletzung von Personen führen.

6.3.7 MÄHWERK - INSPEKTION UND AUSWUCHTEN

Um optimale Ergebnisse zu erzielen, muss das Mähwerk auf die Schnitthöhe eingestellt werden und beide Seiten des Mähwerks müssen sich auf einer Ebene befinden.

Vor der Einstellung:

- ▶ Stellen Sie die Maschine vor Beginn der Einstellung auf eine möglichst ebene Fläche, pumpen Sie alle Reifen auf den vorgeschriebenen Druck auf (80 -140 Kpa, ± 10 Kpa Unterschied zwischen den einzelnen Reifen) und sichern Sie die gesamte Maschine gegen Bewegung (z.B. mit Hilfe eines geeigneten Keils usw.).
- ▶ Bewegen Sie den Hebel zur Höhenverstellung des Mähwerks in Stellung 1.



Das Mähwerk besitzt Kunststoffabdeckungen, die verhindern, dass die Hände mit den beweglichen Teilen und den Antriebsteilen der Maschine in Kontakt kommen. Die Abdeckungen können sehr schnell und einfach mit Hilfe der Schnellverbindungsstifte an den Seiten der Abdeckungen entfernt werden. Schieben Sie einen Schraubendreher in die Nut des Stifts und drehen Sie ihn gegen den Uhrzeigersinn. Nehmen Sie dann die Abdeckung von der Maschine ab.



Maschine UJ102, UJ102 4x4 und UJ122:

- ▶ Abstand **A** ist die Vorderkante des Mähwerks in Fahrtrichtung und muss **23-25 mm** über dem Boden liegen. Überprüfen Sie ihn auf beiden Seiten des Mähwerks. Wenn der Höhenunterschied anders ist, lösen Sie die Sicherungsmuttern (2) auf der entsprechenden Zugstange (1) und stellen Sie die Höhe durch Drehen der Muttern (3) ein. Vergessen Sie nach der Einstellung der richtigen Höhe nicht, die Sicherungsmuttern (2) festzuziehen.
- ▶ Abstand **B** ist die Hinterkante des Mähwerks in Fahrtrichtung und sollte **28 -30 mm** über dem Boden liegen, d.h. die Hinterkante muss mindestens 5 mm höher liegen als die Vorderkante. Wenn der Höhenunterschied anders ist, stellen Sie ihn ein, indem Sie die Muttern (4) lösen, die Kante auf die richtige Höhe setzen und die Muttern mit einem Drehmoment von **55 – 65 Nm** festziehen.



6.3.7a



6.3.7b

Maschinen UJ110:

- ▶ Abstand **A** ist die Vorderkante des Mähwerks in Fahrtrichtung und muss **30-34 mm** über dem Boden liegen. Überprüfen Sie ihn auf beiden Seiten des Mähwerks. Wenn der Höhenunterschied anders ist, lösen Sie die Sicherungsmuttern (2) auf der entsprechenden Zugstange (1) und stellen Sie die Höhe durch Drehen der Muttern (3) ein. Vergessen Sie nach der Einstellung der richtigen Höhe nicht, die Sicherungsmuttern (2) festzuziehen.
- ▶ Abstand **B** ist die Hinterkante des Mähwerks in Fahrtrichtung und sollte **28 -30 mm** über dem Boden liegen, d.h. die Hinterkante muss mindestens **5 mm** höher liegen als die Vorderkante. Wenn der Höhenunterschied anders ist, stellen Sie ihn ein, indem Sie die Muttern (4) lösen, die Kante auf die richtige Höhe setzen und die Muttern mit einem Drehmoment von **55 – 65 Nm** festziehen.



Bei Unsicherheit bei diesem Verfahren lassen Sie es in einem Servicezentrum durchführen.

6.3.8 MÄHWERK - PRÜFEN UND EINSTELLEN DES KEILRIEMENS6.3.8a
6.3.8b

Aufgrund der Anforderungen lässt die Spannung des Antriebsriemens des Mähwerks (1) im Laufe der Zeit nach und er muss nachgespannt werden. Der Riemen wird mit Schrauben und einer Feder gespannt.

- ▶ Stellen Sie das Mähwerk in Stellung 1.
- ▶ Drehen Sie mit einem geeigneten Schraubenschlüssel die Mutter (2) so, dass Feder (3) wie folgt gespannt ist:

Maschinen UJ102 und UJ102 4x4: 145±1 mm.

Maschine UJ110: 150±1 mm.

Maschine UJ122: 155±1 mm.

6.3.9 MÄHWERK - EINSTELLUNG DES ZAHNANTRIEBSRIEMENS DER MESSER

Maschine UJ102, UJ102 4x4 und UJ122:



6.3.9a

- ▶ Senken Sie das Mähwerk auf die niedrigste Position, indem Sie den Hebel zur Höhenverstellung auf Position 1 bewegen.
- ▶ Lösen Sie die Schnellverbindungsstifte der Mähwerkabdeckungen und nehmen Sie die Abdeckungen heraus.
- ▶ Lösen Sie den Schnellverbindungsstift (1) der oberen Abdeckung (2) und kippen Sie die Abdeckung etwa in der Mitte nach oben.



6.3.9b

- ▶ Schieben Sie einen geeigneten Schraubenschlüssel unter die Metallabdeckung. Platzieren Sie ihn von unten auf der Riemenscheibenschraube (1). Lösen Sie von oben die Riemenscheibenmutter.
- ▶ Lösen Sie die Sicherungsmutter (2) und Mutter (3). Drehen Sie dann mit einem geeigneten Schraubenschlüssel Mutter (3), so dass der Zahnriemen (4) richtig gespannt ist.



6.3.9c

- ▶ Der Riemen ist richtig gespannt, wenn eine auf den mittleren Abstand zwischen den Riemenscheiben (1) und (5) wirkende Kraft von **4 kP (40 N; 72 Hz)** dazu führt, dass der Riemen um ca. **0,5 cm** durchhängt.



Zur Messung der Kraft können Sie einen handelsüblichen mechanischen Dynamometer verwenden.

- ▶ Ziehen Sie die Sicherungsmutter (2) des Spannmechanismus fest und ziehen Sie die Mutter der Zahnriemenscheibe (1) fest.
- ▶ Bringen Sie die seitliche und obere Abdeckung wieder an und ziehen Sie sie fest.

Maschinen UJ110:



6.3.9d

- ▶ Der Antriebsriemen des Mähwerks ist richtig gespannt, wenn die Länge der Spannfeder (2) bei **135 ± 1 mm** liegt. Bei einer anderen Länge passen Sie sie durch Drehen der Mutter (1) der Zugstange ein.

6.3.9 MÄHWERK - AUSBAU AUS DER MASCHINE

6.3.10a

- ▶ Setzen Sie das Mähwerk auf die höchste Position, indem Sie den Hebel zur Höhenverstellung auf Position 7 bewegen.
- ▶ Heben Sie den Grasauswurf (1) leicht an und schieben Sie ihn von den zwei Stiften, die an den Rahmen des Mähwerks geschweißt sind. Bewegen Sie dann entweder die Rutsche ca. 10 cm nach hinten und sichern sie hier, oder ziehen Sie sie ganz durch die hintere Platte.



6.3.10b

- ▶ Drehen Sie mit einem geeigneten Schraubenschlüssel Mutter (2) so, dass die Spannung auf Feder (3) vollständig gelöst ist. Entfernen Sie dann den Riemen (1) von der Riemenscheibe des elektromagnetischen Motorgetriebes.



6.3.10c

- ▶ Schieben Sie die Federstifte (4) von beiden hinteren Aufhängungswellenzapfen des Mähwerks (5). Schrauben Sie die Mutter (6) vom vorderen Wellenzapfen und ziehen Sie den Wellenzapfen (7) heraus. Schieben Sie mit einer Zange beide Stifte (5) heraus. Für die Mulchoption des Mähwerks entfernen Sie zuerst den Teil des Mulchklappenhebels, der über den Boden der Maschine herausragt.



6.3.10d

- ▶ Ziehen Sie das Mähwerk langsam an einer Seite aus der Maschine heraus.

6.3.11 WARTUNG DER LENKUNG



6.3.11

Überprüfen Sie regelmäßig auf übermäßiges Spiel zwischen dem Lenkungs Zahnbereich und dem Lenkradritzel. Wenn eine größere Lockerheit festgestellt wird, ist es notwendig, sie zu begrenzen. Vorgehensweise zur Begrenzung (Einstellung) der Lockerheit:

- ▶ Heben Sie die Haube an.
- ▶ Lösen Sie die beiden M12-Muttern (1) an der Schraube des Exzenters.
- ▶ Setzen Sie einen geeigneten Schraubenschlüssel auf den Sechskant des Exzenters (2) und drehen ihn, bis die Lockerheit minimal ist.
- ▶ Ziehen Sie die beiden M12-Muttern (1) mit einem Drehmoment von 35 - 45 Nm an.



Die Vernachlässigung dieser Wartung kann zu Schäden an Lenkkomponenten führen.

6.3.12 KONTROLLE UND EINSTELLUNG DES FAHRANTRIEBRIEMENS



6.3.12a

Überprüfen Sie regelmäßig die Spannung des Fahrtriebsriemens. Der Riemen ist richtig gespannt, wenn eine auf den mittleren Abstand zwischen den Riemenscheiben (1) und (3) wirkende Kraft von 4 kP dazu führt, dass der Riemen um ca. 1,5 cm durchhängt.

Wenn der Riemen zunehmend durchhängt, muss die Spannung angepasst werden.

Die Positionen in dem Bild sind:

- (1) Motorriemenscheibe
- (2) Führungsriemenscheibe
- (3) Spannriemenscheibe
- (4) Übertragungsriemenscheibe



Zur Messung der Kraft können Sie einen handelsüblichen mechanischen Dynamometer verwenden.



6.3.12b

Stellen Sie die Spannung des Riemens durch Anziehen von Mutter (6) so ein, dass die Feder (5) auf eine Länge von 95±1 mm gestreckt wird.



Spannen Sie den Riemen nicht über diesen Wert hinaus, sonst reduziert sich seine Lebensdauer und es kann zu Schäden am Getriebe kommen!

6.3.13 AUSTAUSCH VON RIEMEN

Der Austausch von Antriebsriemen ist ein relativ anspruchsvoller Vorgang, der von einer autorisierten Kundendienststelle durchgeführt werden muss.

6.3.14 RADWECHSEL

Parken Sie die Maschine vor dem Wechseln von Rädern auf einer geraden und festen Oberfläche, schalten Sie den Motor ab und ziehen Sie den Schlüssel aus dem Zündschloss. Führen Sie den Wechsel wie folgt durch:



6.3.14

- ▶ Heben Sie die Maschine mit einem geeigneten Wagenheber auf der Seite an, wo Sie den Wechsel durchführen wollen. Platzieren Sie den Wagenheber unter einem stabilen Teil des Rahmens oder auf dem Arm des Getriebes. Sichern Sie die Maschine mit einem Holzblock vor dem Wegrollen.
- ▶ Entfernen Sie die Schutzabdeckung (1) vom Rad (nur Vorderräder).
- ▶ Entfernen Sie mit einem geeigneten Schraubendreher den Haltering (2) und die Unterlegscheibe (3).

Beim Wiederanbringen in der umgekehrten Reihenfolge vorgehen. Vor dem Anbringen des Rades alle Teile reinigen und die Welle leicht mit einem Kunststoff-Schmiermittel fetten. Speziell bei den Rädern an der Hinterachse ist diese **Schmierung für die anschließende Entfernung des Rades notwendig. Sollte keine Schmierung erfolgen, kann die anschließende Befestigung sehr schwierig sein.**

Achten Sie beim Anbringen des Hinterrads auf die gegenseitige Ausrichtung des Stifts an der Welle und der Nut am Rad.

6.3.15 REPARATUR EINER REIFENPANNE

Die Maschine ist mit schlauchlosen Reifen ausgerüstet. Bei einer Reifenpanne lassen Sie die Reparatur in einer spezialisierten Reifenwerkstatt oder in einer autorisierten Seco-Werkstatt durchführen.

6.3.16 WARTUNG DES HYDROSTATISCHEN GETRIEBES

Für den zuverlässigen Betrieb des Getriebes muss der richtige Ölstand beibehalten werden. Die Einfüllöffnungen an den Getrieben sind nach Abnahme des Auswurfs von der Maschine zugänglich (☐ 6.3.10). Die vorgeschriebenen Werte sind in folgender Tabelle gezeigt.

Getriebetyp	Öltyp	Ölstand
TUFF-TORQ K46	SAE 10W-40, API CD	Mindestens die halbe Höhe des Ausgleichstanks
TUFF-TORQ K46 DE	SAE 10W-40, API CD	2 cm von der Einfüllöffnung
TUFF-TORQ K62	SAE 10W-40, API CD	Markierung 5-7 am Ausgleichstank
TUFF-TORQ K664, KXH 10	SAE 5W-50, API CD	Zwischen den Markierungen an der Füllschraube

Maschinen UJ102 4x4:

Bei Maschinen mit dem 4x4-System muss das Getriebeöl nach den ersten 50 Motorbetriebsstunden gewechselt werden, danach nach jeweils 200 Motorbetriebsstunden.

Für den zuverlässigen Betrieb des Getriebes muss der richtige Ölstand beibehalten werden. Die Einfüllöffnung des Getriebes befindet sich der Motorhaube der Maschine (☐ 3.4.5). Die vorgeschriebenen Werte sind in folgender Tabelle gezeigt.

Getriebetyp	Öltyp	Ölstand
TUFF-TORQ K 664	SAE 5W-50, API SG synthetisches Öl	entsprechend den Füllstandsmarkierungen im Ausgleichsbehälter (☐ 3.4.5).
KANZAKI KXH 10 N	SAE 5W-50, API SG synthetisches Öl	entsprechend den Füllstandsmarkierungen im Ausgleichsbehälter (☐ 3.4.5).



Bei Problemen mit dem Getriebe suchen Sie sofort Hilfe in einer autorisierten Kundendienststelle, ansonsten besteht die Gefahr von schweren Schäden.

6.3.17 ÜBERSICHT ÜBER DAS DREHMOMENT DER SCHRAUBVERBINDUNGEN

Mähwerk:	Drehmoment
Zentrale Messerschraube	30 ± 3 Nm
M12 Muttern auf Riemenscheiben des Mähantriebs	45 – 55 Nm
Schraube 10x25 KL 100 RIPP auf dem Arm der Spannrolle des Mähantriebsriemens	55 - 65 Nm
Lenkung:	
Schraube M8x30 des Lenkungsbereichs	15 - 25 Nm
M12 Mutter des Lenkungsbereichs	35 - 45 Nm
Motor:	
Schraube der elektromagnetischen Kupplung	60 - 70 Nm
Schraube des Fahrriemenscheibenhalters	25 - 35 Nm





Wenn Sicherungsmuttern entfernt werden, müssen sie durch neue ersetzt werden.

6.4 SCHMIERUNG

Schmieren Sie die Maschine gemäß Abbildung 6.4 und der folgenden Tabelle. Falls die Maschine unter sehr staubigen oder sandigen Betriebsbedingungen betrieben wird, schmieren Sie sie häufiger.

Kugellager der Spannriemenscheiben, Umlenkscheiben und Lager am Mähwerk sind selbstschmierend.

Vor Beginn der Schmierung muss der Motor ausgeschaltet werden und alle beweglichen Teile der Maschine müssen stillstehen.

Symbol	Erläuterung	Maßnahme
	Kunststoff-Schmiermittel A00	---
	Öl SAE 30	---
50	Intervall in Stunden	---
(1)	Rotierender Mittelstift des Achsgehäuses	Durch Öler schmieren
(2)	Lager der beiden Vorderräder und Stifte des Achsgehäuses	Durch Öler schmieren
(3)	Winkelgelenk, das die Lenkzugstangen verbindet	Entfernen und schmieren
(4)	Drehpunkte der Pedale auf beiden Seiten der Maschine	Schmieren ohne zu entfernen
(5)	Schraube der Höhenzugstange des Mähwerks	Schmieren ohne zu entfernen
(6)	Halbachsen der Hinterräder (Getriebe)	Rad entfernen und schmieren
(7)	Kugelpfanne der Lenkzugstange	Schmieren ohne zu entfernen
(8)	Drehpunkte des Hebemechanismus des Mähwerks	Schmieren ohne zu entfernen
(9)	Zahnlenkbereich, Exzenter- und Winkelgelenk der Lenkzugstange	Schmieren ohne zu entfernen
(10)	Vorderradstift	Durch Öler schmieren
(11)	Winkelgelenk, das die Lenkzugstangen verbindet	Entfernen und schmieren



Lassen Sie kein Öl und Fett auf die Antriebsriemen und deren Riemenscheiben gelangen. Vor und nach dem Schmieren den Bereich um die geschmierten Teile reinigen.

Schmieren Sie alle in der Abbildung gezeigten Stellen, insbesondere die **Vorder- und Hinterachse**, gründlich, bevor Sie die Maschine für längere Zeit außer Betrieb setzen.

7 REPARATUR VON FEHLERN UND DEFEKTEN

Führen Sie keine Reparaturen durch, wenn Sie nicht über die entsprechende technische Ausrüstung und Qualifikationen verfügen. Die unten beschriebenen Reparaturen können vom Benutzer der Maschine durchgeführt werden. Werden andere Reparaturen durch den Benutzer durchgeführt, die hier nicht aufgeführt sind, erlischt die Garantie. Der Hersteller übernimmt keine Verantwortung für Schäden, die durch falsch durchgeführt, ungenehmigte Reparaturen durch den Benutzer entstehen.

MOTORPROBLEME		
PROBLEM	MÖGLICHE URSACHEN	BEHEBUNG
MOTOR SPRINGT NICHT AN	Nicht genug oder kein Kraftstoff im Tank	▶ Kraftstoff einfüllen
	Falscher Motorstartvorgang	▶ Überprüfen Sie das Verfahren nach ▣ 5.2
	Durchgebrannte Sicherung	▶ Ersetzen Sie die Sicherung
	Leere oder defekte Batterie	▶ Überprüfen Sie die Spannung an den Batterieklemmen – sie muss 12 V betragen. Wenn dies nicht der Fall ist, laden Sie die Batterie auf oder installieren Sie eine neue. ▶ Bei einer neuen Maschine: - Kontrollieren Sie, ob die Batterie aktiviert und aufgeladen wurde. - Ersetzen Sie die Zündkerze und überprüfen Sie, ob sich infolge unsachgemäßem Umgang Öl auf dem Zylinder angesammelt hat
	Defekte oder verstopfte Zündkerze oder falscher Abstand zwischen den Elektroden	▶ Reinigen Sie die Zündkerze. Justieren Sie den Abstand zwischen den Elektroden (▣ 6.3.2).
	Lockere oder beschädigte elektrische Leitungen, defekte Schalter der elektrischen Anlage	▶ Überprüfen Sie, ob die Leitungen festsitzen und befestigen Sie diese gegebenenfalls. ▶ Ersetzen Sie beschädigte Leitungen oder defekte Schalter.
	Fehlfunktion des Motors oder der elektrischen Anlage der Maschine	▶ Überprüfen Sie den Motor erneut genau nach den Anweisungen in der Bedienungsanleitung des Motorenherstellers. ▶ Lassen Sie die elektrische Anlage in einer Fachwerkstatt überprüfen.
DER MOTOR DREHT, ABER ER STARTET NICHT	Falscher Motorstartvorgang	▶ Prüfen Sie, ob das vorgeschriebene Verfahren zum Starten des Motors befolgt wurde (▣ 5.2). Überprüfen Sie, ob der Kraftstoff im Tank sauber ist.
	Verstopfter Kraftstofffilter	▶ Überprüfen Sie den Kraftstofffilter und reinigen ihn gegebenenfalls
	Kraftstoffhahn geschlossen	▶ Prüfen Sie, ob der Kraftstoffhahn geöffnet ist (nur bei Maschinen mit einem Zweizylindermotor [V TWIN])
	Choke wurde nicht herausgezogen	▶ Stellen Sie den Gashebel in die Stellung "CHOKE".
	Fehlfunktion des Motors oder der elektrischen Anlage der Maschine	▶ Überprüfen Sie den Motor erneut genau nach den Anweisungen in der Bedienungsanleitung des Motorenherstellers. ▶ Lassen Sie die elektrische Anlage in einer Fachwerkstatt überprüfen.
DER MOTOR LÄUFT, ABER DIE MASCHINE BEWEGT SICH NICHT, WENN DAS FAHRPEDAL GETRETEN WIRD	Der Fahrriemen ist locker	▶ Überprüfen Sie die Spannung des Riemens und spannen ihn gegebenenfalls (▣ 6.3.12)
	Abgetrennte oder beschädigte Nuten an der Motor- und Getrieberiemenscheibe	▶ Überprüfen Sie die Riemenscheibe des Motors und Getriebes. Ersetzen Sie defekte Teile.
	Die Feststellbremse ist aktiviert	▶ Deaktivieren Sie die Feststellbremse, indem Sie auf das Bremspedal drücken.
DER MOTOR RASSELT ODER KLOPFT	Unzureichende Menge an Öl oder falsche Art von Öl	▶ Ölstand im Motor prüfen (▣ 3.4.1)

PROBLEME BEIM FAHREN		
PROBLEM	MÖGLICHE URSACHEN	BEHEBUNG
ES "KREISCHT" BEIM FAHREN	Abgenutzte oder beschädigte Riemen, Führungs- oder Spannrollen	▶ Überprüfen Sie den Zustand der Riemen und Spannrollen. Wenn das Problem weiterhin besteht, wenden Sie sich sofort an ein autorisiertes Service-Center
BEIM FAHREN TRETEN EXTREME VIBRATIONEN AUF	Beschädigte oder verformte Riemenscheiben	▶ Überprüfen Sie den Zustand der Riemenscheiben. Ersetzen Sie sie bei Bedarf.
	Die Fahrtriebsriemen ist beschädigt	▶ Prüfen Sie, ob der Riemen verbrannte Stellen oder andere Unregelmäßigkeiten aufweist. Bei Bedarf ersetzen.
	Der Fahrriemen ist locker	▶ Überprüfen Sie die Spannung des Riemens (▣ 6.3.12). Bei Bedarf ersetzen.
	Unausgewuchtete Mähmesser	▶ Überprüfen Sie, ob die Mähmesser ausgewuchtet sind. Bei Bedarf auswuchten oder ersetzen.

RIEMENPROBLEME		
PROBLEM	MÖGLICHE URSACHEN	BEHEBUNG
DER FAHRANT-RIEBSRIEMEN DER MASCHINE RUTSCHT	Die Fahrtriebsriemen ist unzureichend gespannt	▶ Überprüfen Sie die Spannung des Riemens und spannen ihn gegebenenfalls (▣ 6.3.12)
	Der Fahrtriebsriemen ist beschädigt oder abgenutzt	▶ Überprüfen Sie den Zustand des Riemens - ersetzen Sie ihn wenn nötig.
	Die Motor- oder Getrieberiemenscheibe ist beschädigt.	▶ Überprüfen Sie deren Zustand und tauschen sie gegebenenfalls aus.
	Der Kupplungsmechanismus wird durch einen Fremdkörper blockiert.	▶ Überprüfen Sie die Kupplung und entfernen Sie alle Fremdkörper
DER FAHRANT-RIEBSRIEMEN DER MASCHINE QUIETSCHT	Die Fahrtriebsriemen ist unzureichend gespannt	▶ Überprüfen Sie die Spannung des Riemens und spannen ihn gegebenenfalls (▣ 6.3.12) ▶ Funktionsfähigkeit der Bremsen prüfen. Wenn sie nicht in Ordnung sind, lassen Sie sie bei einem autorisierten Service-Center einstellen.
DER FAHRANT-RIEBSRIEMEN SPRINGT WÄHREND DES BETRIEB HER-AUS	Die Fahrtriebsriemen ist unzureichend gespannt	▶ Überprüfen Sie die Spannung des Riemens und spannen ihn gegebenenfalls (▣ 6.3.12)
	Der Verlauf des Fahrtriebsriemens ist falsch.	▶ Überprüfen Sie den Verlauf des Riemens. Ggf. einstellen.
	Beschädigte Riemenscheiben	▶ Prüfen Sie, ob Riemenscheiben beschädigt sind. Ersetzen Sie sie bei Bedarf.
	Große Lücke im Fahrkupplungsmechanismus	▶ Überprüfen Sie die Lücke im Fahrkupplungsmechanismus. Abweichungen können dazu führen, dass der Kupplungslagerhalter verbogen wird. Bei Bedarf ersetzen.
DIE LENKUNG RUTSCHT DURCH ODER IST LOSE	Der Platz zwischen dem Segment und dem Ritzel ist zu groß	▶ Prüfen Sie, ob der Platz zwischen Ritzel und Lenksegment nicht zu groß ist. Wenn ja, passen Sie das gezahnte Segment an.
	Abgenutzte Gelenklager	▶ Prüfen Sie Gelenklager auf Verschleiß. Ersetzen Sie die Gelenke bei Bedarf.

MÄHWERKPROBLEME		
PROBLEM	MÖGLICHE URSACHEN	BEHEBUNG
DAS MÄHWERK MÄHT UNGLEICHMÄSSIG	Gras und Schmutz haben sich im Mähwerk angesammelt	▶ Entfernen Sie den Schmutz von der Unterseite des Mähwerks.
	Stumpfe oder deformierte Messer	▶ Überprüfen Sie den Zustand der Messer und schärfen oder ersetzen Sie sie gegebenenfalls (▣ 6.3.6)
	Beschädigte oder abgenutzte Messerwelle	▶ Überprüfen Sie den Zustand der Welle.
	Ein oder beide Riemen sind unzureichend gespannt	▶ Überprüfen Sie die Spannung und spannen Sie sie gegebenenfalls (▣ 6.3.8 und 6.3.9).
EIN UNGEMÄHTEER STREIFEN BLEIBT ZWISCHEN DEN MESSERROTOREN	Stumpfe oder deformierte Messer	▶ Überprüfen Sie den Zustand der Messer und schärfen oder ersetzen Sie sie gegebenenfalls (▣ 6.3.6)
	Beschädigtes Lagergehäuse	▶ Überprüfen Sie den Zustand der Lager und reparieren oder ersetzen Sie sie entsprechend. Beim Mähen von dickem Gras oder zu nassem Gras kann ein ungemähter Streifen bleiben. Die Fahrgeschwindigkeit sollte so angepasst sein, dass die Mähbedingungen beim Einlegen eines geeigneten Gangs beachtet werden. Der Motor sollte nicht mit ganz geöffnetem Gasventil laufen.
DAS MÄHWERK REISST GRASNABE HERAUS	Verbogene Messer	▶ Überprüfen Sie den Zustand der Messer und ersetzen Sie sie gegebenenfalls (▣ 6.3.6)
	Beschädigtes Lagergehäuse	▶ Überprüfen Sie den Zustand der Lager und reparieren oder ersetzen Sie sie entsprechend.
	Der Antriebsriemen ist unzureichend gespannt	▶ Überprüfen Sie die Spannung des Antriebsriemens (▣ 6.3.8 und 6.3.9) und spannen ihn gegebenenfalls.
	Unpassende Schnitthöhe	▶ Überprüfen Sie die eingestellte Schnitthöhe und passen Sie sie gegebenenfalls an. Grasnarbe wird häufiger auf unebenem Gelände herausgerissen.
DAS MÄHWERK WIRFT KEIN GRAS AUS	Gras hat sich im Mähwerk angesammelt	▶ Entfernen Sie das Gras von der Unterseite des Mähwerks. Bei Nässe können sich der Auswurf und die untere Seite der Austritt aus dem Mähwerk mit Gras verstopfen. Mähen Sie kein nasses Gras.
	Der Antriebsriemen ist unzureichend gespannt	▶ Überprüfen Sie die Spannung des Antriebsriemens (▣ 6.3.8 und 6.3.9) und spannen ihn gegebenenfalls.
	Unangemessene Fahrgeschwindigkeit	▶ Passen Sie die Fahrgeschwindigkeit an die Mähbedingungen an. Der Motor sollte nicht mit ganz geöffnetem Gasventil laufen. Mähen Sie bei hohem Gras zunächst einmal mit einer hohen Schnitthöhe. Dann noch einmal mit der normalen Höhe. Befolgen Sie die Hinweise in Kapitel 5.5.3.
	Falsch installiertes Messer	▶ Überprüfen Sie, insbesondere nach Messerwechsel, dass das Messer korrekt installiert ist.

MÄHWERKPROBLEME (Fortsetzung)		
PROBLEM	MÖGLICHE URSACHEN	BEHEBUNG
DER ANTRIEBSRIEMEN DES MÄHWERKS BLEIBT WÄHREND DES BETRIEBS STEHEN	Beschädigter Antriebsriemen des Mähwerks	▶ Überprüfen Sie den Zustand der Riemenscheiben. Vielleicht ist der Riemen aus der Riemenscheibe gesprungen oder er wurde beschädigt. Bei Bedarf ersetzen.
	Der Antriebsriemen ist unzureichend gespannt	▶ Überprüfen Sie die Spannung des Antriebsriemens (▣ 6.3.8 und 6.3.9) und spannen ihn gegebenenfalls. Überprüfen Sie den Verlauf des Riemens.
	Unpassende Schnitthöhe	▶ Überprüfen Sie die eingestellte Schnitthöhe, ggf. anpassen.
	Ein Fremdkörper blockiert die Bewegung des Riemens.	▶ Überprüfen Sie die Bewegung des Riemens und entfernen Sie ggf. alle Fremdkörper oder Schmutz.
	Beschädigte Riemenscheiben	▶ Überprüfen Sie noch einmal alle Riemenscheiben. Verbogene oder gerissene Riemenscheiben können Probleme verursachen. Bei Bedarf ersetzen. Überprüfen Sie auch die Innenseite der Riemenscheibe am Motor. Wenn sie rau ist oder Risse aufweist, muss sie ersetzt werden.
	Verschlossene Teile des Spannmechanismus	▶ Überprüfen Sie die Teile des Spannmechanismus auf Verschleiß und ersetzen Sie diese gegebenenfalls.
DER ANTRIEBSRIEMEN DES MÄHWERKS RUTSCHT DURCH	Das Gras ist zu hoch oder zu nass	▶ Wenn das Gras zu hoch oder zu nass ist, kann der Antriebsriemen des Mähwerks durchrutschen. Überprüfen Sie, dass der Riemen nicht abgenutzt ist. Falls ja, austauschen.
	Der Antriebsriemen ist unzureichend gespannt	▶ Überprüfen Sie die Spannung des Antriebsriemens (▣ 6.3.8 und 6.3.9) und spannen ihn gegebenenfalls.
	Abgenutzte oder beschädigte Mähriemenspannfeder	▶ Überprüfen Sie die Spannfeder des Mähriemenspannmechanismus. Ersetzen Sie die Feder, wenn sie überdehnt oder beschädigt ist.
DER ANTRIEBSRIEMEN DES MÄHWERKS IST ÜBERMÄSSIG ABGENUTZT	Ein Fremdkörper blockiert die Bewegung des Riemens.	▶ Kontrollieren Sie alle Punkte entlang des Verlaufs des Riemens. Prüfen Sie, ob die Bewegung des Riemens eventuell durch einen Fremdkörper verhindert wird. Wenn ja, entfernen Sie den Fremdkörper.
	Beschädigte Riemenscheiben	▶ Überprüfen Sie die Riemenscheiben, wenn sie beschädigt sind, ersetzen Sie sie.
	Unpassende Schnitthöhe	▶ Überprüfen Sie die eingestellte Schnitthöhe, ggf. anpassen.
	Der Antriebsriemen ist unzureichend gespannt	▶ Überprüfen Sie die Spannung des Antriebsriemens (▣ 6.3.8 und 6.3.9) und spannen ihn gegebenenfalls.
DIE MESSER KÖNNEN NICHT BEWEGT WERDEN	Beschädigter oder abgenutzter Messertriebsriemen	▶ Überprüfen Sie den Zustand des Riemens - ersetzen Sie ihn wenn nötig. Falls er locker ist, nachspannen.
	Beschädigte Feder des Spannmechanismus	▶ Überprüfen Sie den Zustand der Feder des Spannmechanismus und ersetzen Sie diese gegebenenfalls.
	Ein Fremdkörper blockiert die Bewegung des Riemens.	▶ Prüfen Sie, ob die Bewegung des Riemens eventuell durch einen Fremdkörper verhindert wird. Wenn ja, entfernen Sie den Fremdkörper.
DAS MESSER BLEIBT VERZÖGERT STEHEN	Der Antriebsriemen ist unzureichend gespannt	▶ Überprüfen Sie die Spannung des Antriebsriemens (▣ 6.3.8 und 6.3.9) und spannen ihn gegebenenfalls. Wenn der Riemen aufgrund erheblichen Verschleißes nicht gespannt werden kann, ersetzen Sie den Riemen.
	Ein Fremdkörper blockiert die Bewegung des Riemens.	▶ Prüfen Sie, ob die Bewegung des Riemens eventuell durch einen Fremdkörper verhindert wird. Wenn ja, entfernen Sie den Fremdkörper.
	Nicht ordnungsgemäß funktionierende elektromagnetische Kupplung	▶ Prüfen Sie, ob sich die elektromagnetische Kupplung richtig abschaltet. Wenn die Kupplung nicht richtig funktioniert, lassen Sie sie ersetzen oder in einer autorisierten Kundendienststelle ersetzen.

MÄHWERKPROBLEME (Fortsetzung)		
PROBLEM	MÖGLICHE URSACHEN	BEHEBUNG
RIEMEN VIBRIEREN BEIM EINSCHALTEN DES MÄHWERKS EXTREM	Beschädigte Messer	▶ Überprüfen Sie, dass die Messer nicht verbogen oder verdreht sind und dass sie ausgewuchtet sind. Wenn sie deformiert sind, ersetzen Sie sie.
	Beschädigter Messerantriebsriemen	▶ Überprüfen Sie, dass der Riemen keine verbrannten Stellen oder Unregelmäßigkeiten aufweist, die Vibrationen verursachen könnten. Wenn der Riemen beschädigt ist, ersetzen.
	Abgenutzte oder beschädigte Messer	▶ Überprüfen Sie den Zustand der Messer. Ersetzen Sie sie bei Bedarf.
	Nicht ordnungsgemäß funktionierende elektromagnetische Kupplung	▶ Prüfen Sie, ob die elektromagnetische Kupplung richtig schaltet. Wenn die Kupplung nicht richtig funktioniert, lassen Sie sie ersetzen oder in einer autorisierten Kundendienststelle ersetzen.
	Beschädigte Motorriemenscheibe	▶ Überprüfen Sie die Innenseite der Riemenscheibe am Motor. Wenn sie rau ist oder Risse aufweist, muss sie ersetzt werden.
	Entfernen Sie angesammeltes Material von der Unterseite des Mähwerks.	▶ Prüfen Sie, ob sich Gras an der Unterseite des Mähwerks angesammelt hat. Dieses Gras muss entfernt werden.
	Motoraufhängung defekt	▶ Prüfen Sie, ob der Defekt in der Motoraufhängung besteht. Bei Bedarf die Schrauben nachziehen oder ersetzen.
	Der Antriebsriemen ist unzureichend gespannt	▶ Überprüfen Sie die Spannung des Riemens (▣ 6.3.8). Bei Bedarf ersetzen.

ANDERE PROBLEME		
DIE MASCHINE KANN NICHT ODER NUR SCHWER GESCHOBEN WERDEN	Der Leerlaufhebel ist in der falschen Stellung	▶ Überprüfen Sie die Stellung des Leerlaufhebels (er darf nicht in Stellung "0") stehen.
DIE MASCHINE LÄSST SICH SCHWER STEUERN ODER KONTROLLIEREN	Falscher Reifendruck	▶ Überprüfen Sie den Reifendruck (▣ 3.4.4)
ES IST NICHT MÖGLICH, DIE MASCHINE AUF NORMALE WEISE ZU STARTEN	Fehlfunktion der elektrischen Verdrahtung	▶ Verwenden Sie das System zum Fahren im Notfall und fahren Sie die Maschine an einen Ort, von wo aus sie zu einem Service-Center transportiert werden kann (▣ 5.2.1)

7.1 BESTELLUNG VON ERSATZTEILEN

Wir empfehlen Ihnen, ausschließlich Original-Ersatzteile zu verwenden, die Sicherheit und Kompatibilität garantieren. Bestellen Sie Ersatzteile immer bei einem autorisierten Händler oder Kundendienst, die über die aktuellen technischen Änderungen informiert sind, die bei der Herstellung zu verwenden durchgeführt wurden.

Für einfache, schnelle und genaue Identifizierung der erforderlichen Ersatzteile geben Sie bei Ihrer Bestellung immer die Seriennummer an, die Sie auf der zweiten Deckseite dieses Dokuments finden. Geben Sie auch das Jahr der Herstellung an, das auf dem Produktypenschild unter dem Sitz angegeben ist.

7.2 GARANTIE

Garantiebedingungen finden Sie auf der Garantiekarte, die immer zusammen mit der Ware vom Verkäufer bereitgestellt wird.

8 WARTUNG NACH DER SAISON, AUSSERBETRIEBNAHME DER MASCHINE

Nach der Saison oder bei Nichtverwendung der Maschine für mehr als 30 Tage sollte das Gerät für die Lagerung vorbereitet werden. Wenn ohne Bewegung von mehr als 30 Tagen Kraftstoff im Tank bleibt, kann sich eine klebrige Ablagerung bilden, die sich negativ auf die Leistung von Vergaser und Motor auswirken kann. Aus diesem Grund sollten Sie den Benzintank leeren.



Lagern Sie den Aufsitzmäher niemals mit vollem Benzintank innerhalb von Gebäuden oder schlecht belüfteten Räumen, in denen es Kraftstoffdämpfe, offene Flammen, funken- oder flammenerzeugende Beleuchtung, Öfen, Zentralheizung, trockenen Lappen, usw. gibt. Behandeln Sie Kraft- und Schmierstoffe mit Sorgfalt, sie sind leicht entzündlich und unvorsichtige Handhabung kann zu schweren Verbrennungen oder Sachschäden führen.

Leeren Sie den Benzintank nur im Freien und fern von offenem Feuer in zugelassene Behälter.

Empfohlene Vorgehensweise für die Vorbereitung des Aufsitzmähers für die Lagerung:

- ▶ Reinigen Sie die gesamte Maschine, vor allem das Innere des Mähwerks (▣ 6.2.2).



Verwenden Sie niemals Benzin für die Reinigung. Verwenden Sie Entfettungsmittel und warmes Wasser.

- ▶ Reparieren und lackieren Sie beschädigte Stellen, um Korrosion zu verhindern.
- ▶ Tauschen Sie defekte oder verschlissene Teile aus und ziehen Sie alle losen Schrauben und Muttern an.
- ▶ Bereiten Sie den Motor für die Lagerung gemäß Bedienungsanleitung für den Betrieb und die Wartung des Motors vor.
- ▶ Schmieren Sie alle Schmierstellen gemäß Schmierplan (▣ 6.4).
- ▶ Lösen Sie den Keilriemen, der das Mähwerk antreibt (▣ 6.3.8)
- ▶ Entnehmen Sie den Akku, reinigen Sie ihn und laden Sie ihn vollständig auf. Eine nicht aufgeladene Batterie kann einfrieren und platzen. Bewahren Sie die Batterie an einem kühlen, trockenen Ort auf. Laden Sie die Batterie alle 30 Tage auf und überprüfen Sie regelmäßig ihre Spannung.
- ▶ Lagern Sie den Aufsitzmäher abgedeckt in einer sauberen und trockenen Umgebung.



Die beste Methode, um zu gewährleisten, dass der Aufsitzmäher in der nächsten Saison im idealen Betriebszustand ist, ist die jährliche Inspektion und Einstellung durch eine autorisierte Kundendienststelle.

9 ENTSORGUNG DER MASCHINE

Nach Ablauf der Lebensdauer der Maschine ist der Eigentümer zu ihrer Entsorgung verpflichtet. Dies kann auf zwei Arten erfolgen:

- a) Geben Sie die Maschine an ein spezialisiertes Unternehmen (Schrottplatz, Sekundärmüllsammelstelle, usw.). Sie erhalten eine dokumentierte Bestätigung über die Übergabe zur Entsorgung.
- b) Entsorgen Sie die Maschine selbst. In diesem Fall empfehlen wir folgende Vorgehensweise:
- ▶ Entsorgen Sie das Produkt durch Nutzung von Wertstoffen entsprechend dem geltenden Abfallrecht.
 - ▶ Demontieren Sie die gesamte Maschine.
 - ▶ Teile, die wiederverwendbar sind, sollten gereinigt, konserviert und zur weiteren Verwendung aufbewahrt werden.
 - ▶ Trennen Sie die übrigen Teile in solche, die umweltfreundlich bzw. umweltschädlich sind, z. B. Gummitteile (Dichtungen), Schmiermittelreste in den Lagern oder im Getriebe. Die umweltschädlichen Komponenten müssen nach dem im Land des Benutzers geltenden Abfallrecht entsorgt werden, z. B. in der Tschechischen Republik nach dem Abfallgesetz Nr. 185/2001 Coll.
 - ▶ Sortieren Sie Abfälle gemäß dem Abfallkatalog in Einklang mit der einschlägigen Verordnung. Ökologisch unbedenkliche Wertstoffe sollten einer Wiederverwendung zugeführt werden.



Reifen-Rücknahme

Alte und unbenutzte Reifen sind ökologischer Abfall. Deren Entsorgung muss in Übereinstimmung mit den nationalen Vorschriften erfolgen. Autorisierte Vertriebs- und Servicepartner werden die Reifen am Ende ihrer Lebensdauer im Rahmen des Rücknahmeprogramms zurücknehmen oder Ihnen mitteilen, wo Sie diese kostenlos abgeben können (Informationen zum Rücknahmeprogramm finden Sie unter www.seco-traktory.cz).

10 ES COMPLIANCE-ERKLÄRUNG (Original)

gemäß: **Richtlinie des Rates Nr. 2006/42/EC** (Regierungsrichtlinie NV 176/2008 Coll.)
Richtlinie des Rates Nr. 2014/30/EC (Regierungsrichtlinie NV 117/2016 Coll.)
Richtlinie des Rates Nr. 2000/14/EC (Regierungsrichtlinie NV 9/2002 Coll.)

A. Wir: Seco Industries, s.r.o., Podnikatelská 552, Běchovice, 190 11 Praha 9
odštěpný závod Jičín, Jungmannova 11
IČO: 05391423

erklären Folgendes:

B. Mechanische Ausrüstung

- Name: Aufsitzmäher
- Modell: UJ 102
- Seriennummer: 11 500 - 30 000

Beschreibung:

Der UJ 102 ist ein vierrädriger Rasenmäher mit Eigenantrieb und den Briggs & Stratton Motoren Power Built 4155, Vanguard 16 PS; Vanguard 18 PS; Vanguard 21 PS; Vanguard 23 PS, Intek 4175, Intek 4195, Intek 7220, Intek 8240, Loncin LC1P92F und LC2P77F. Der Kraftantrieb vom Motor wird durch einen Keilriemen über eine stufenlose Gangschaltung zum Fahrtrieb des Getriebes an der Hinterachse und über eine elektromagnetische Kupplung zum Mähwerk übertragen. Das Mähwerk ist eine Doppelmesserbaugruppe mit vertikaler Drehachse und einer Mähwerkbreite von 102 cm, angetrieben von einem doppelseitigen Zahnriemen. Das Schnittgut wird über eine Rutsche zur Grasfangvorrichtung geleitet oder über das Leitblech direkt auf den Boden gelenkt. Statt das Schnittgut zu sammeln, kann der Mäher auch mulchen, indem der Auswurf blockiert und zwei zusätzliche Klingen verwendet werden. Die Maschine kann in einer Version mit 4x2 oder 4x4 mit Frontantriebsachse geliefert werden.

C. Die zugrundeliegende Gesetzgebung zur Bewertung der Konformität:
ČSN EN ISO 12100, ČSN EN ISO 5395-1,3, ČSN EN ISO 14982:2009

D. Die Beurteilung der Einhaltung wurde nach folgendem bezeichneten Verfahren durchgeführt:

- Richtlinie des Rates und EP Nr. 2006/42/EG, Anhang VIII, (entspr. Anhang Nr. 8, NV Nr. 176/2008 Coll.)
- Richtlinie des Rates und EP Nr. 2014/30/EG, Anhang II, (entspr. Anhang Nr. 2, NV Nr. 117/2016 Coll.)
- Richtlinie des Rates und EP Nr. 2000/14/EG, Anhang VI, (entspr. Anhang Nr. 5, NV Nr. 9/2002 Coll.)
Státní zkušebna strojů a.s. (SZS, a.s.), NB 1016
Třanovského 622/11
163 04 Prague 6 Řepy, Tschechische Republik

E. Bewertung der Konformität durchgeführt von:

Státní zkušebna strojů a.s. (SZS, a.s.)
Třanovského 622/11, 163 04 Prague 6 Řepy, Tschechische Republik

F. Wir bestätigen, dass:

- diese mechanische Ausrüstung erfüllt alle relevanten Bestimmungen der zuvor genannten Richtlinien (NV)
- Es wurden Maßnahmen ergriffen, um die Compliance aller auf den Markt gebrachten Produkte mit der technischen Dokumentation und den in den technischen Vorschriften enthaltenen Anforderungen zu gewährleisten.
- Der garantierte Schalleistungspegel L_{WA} ist 100 dB(A)

Gemessene Mittelwerte der akustischen Leistung in Abhängigkeit des verwendeten Motors:

MOTOR	Drehzahl (min ⁻¹)	Gemessener Wert der ak. Leistung [dB(A)]
BRIGGS & STRATTON POWERBUILT 4155	2700	97
BRIGGS & STRATTON VANGUARD 16 PS	2800	97
BRIGGS & STRATTON VANGUARD 18 PS	2800	97
BRIGGS & STRATTON VANGUARD 21 PS	2800	97
BRIGGS & STRATTON VANGUARD 23 PS	2800	99
BRIGGS & STRATTON INTEK 4175	2700	99
BRIGGS & STRATTON INTEK 4195	2700	99
BRIGGS & STRATTON INTEK 7220	2800	99
BRIGGS & STRATTON INTEK 8240	2800	99
Briggs & Stratton 7220 CS	2800	100
Briggs & Stratton 8260 CS	2800	100
Loncin LC1P92F	2700	99
Loncin LC2P77F	2700	99

Technische Dokumentation im Umfang gemäß Anhang VII der Richtlinie 2006/42/EG a gemäß Richtlinie 2000/14/EG wird am Geschäftssitz des Herstellers aufbewahrt.

SECO Industries, s.r.o.
Jungmannova 11
506 48 Jičín

Jičín, 1. 8. 2019

Ing. Aleš Housa
Abteilungsleiter Mechanical Engineering

ES COMPLIANCE-ERKLÄRUNG (Original)

gemäß: **Richtlinie des Rates Nr. 2006/42/EC** (Regierungsrichtlinie NV 176/2008 Coll.)
Richtlinie des Rates Nr. 2014/30/EC (Regierungsrichtlinie NV 117/2016 Coll.)
Richtlinie des Rates Nr. 2000/14/EC (Regierungsrichtlinie NV 9/2002 Coll.)

A. Wir: Seco Industries, s.r.o., Podnikatelská 552, Běchovice, 190 11 Praha 9
odštěpný závod Jičín, Jungmannova 11
IČO: 05391423

erklären Folgendes:

B. Mechanische Ausrüstung

- Name: Aufsitzmäher
- Modell: **UJ 102 4x4**
- Seriennummer: **11 500 - 30 000**

Beschreibung:

Der UJ 102 4x4 ist ein vierrädriger Rasenmäher mit Eigenantrieb und den Briggs & Stratton Motoren PowerBuilt 4155, Vanguard 16PS; Vanguard 18 PS; Vanguard 21 PS; Vanguard 23 PS, Intek 4175, Intek 4195, Intek 7220, Intek 8240, Loncin LC1P92F und LC2P77F. Der Kraftantrieb vom Motor wird durch einen Keilriemen über eine stufenlose Gangschaltung zum Fahrtrieb des Getriebes an der Hinterachse und über eine elektromagnetische Kupplung zum Mähwerk übertragen. Das Mähwerk ist eine Doppelmesserbaugruppe mit vertikaler Drehachse und einer Mähwerkbreite von 102 cm, angetrieben von einem doppelseitigen Zahnriemen. Das Schnittgut wird über eine Rutsche zur Grasfangvorrichtung geleitet oder über das Leitblech direkt auf den Boden gelenkt. Statt das Schnittgut zu sammeln, kann der Mäher auch mulchen, indem der Auswurf blockiert und zwei zusätzliche Klingen verwendet werden. Die Maschine kann in einer Version mit 4x2 oder 4x4 mit Frontantriebsachse geliefert werden.

C. Die zugrundeliegende Gesetzgebung zur Bewertung der Konformität:
ČSN EN ISO 12100, ČSN EN ISO 5395-1,3, ČSN EN ISO 14982:2009

D. Die Beurteilung der Einhaltung wurde nach folgendem bezeichneten Verfahren durchgeführt:

- Richtlinie des Rates und EP Nr. 2006/42/EG, Anhang VIII, (entspr. Anhang Nr. 8, NV Nr. 176/2008 Coll.)
- Richtlinie des Rates und EP Nr. 2014/30/EG, Anhang II, (entspr. Anhang Nr. 2, NV Nr. 117/2016 Coll.)
- Richtlinie des Rates und EP Nr. 2000/14/EG, Anhang VI, (entspr. Anhang Nr. 5, NV Nr. 9/2002 Coll.)

Státní zkušebna strojů a.s. (SZS, a.s.), NB 1016
Třanovského 622/11
163 04 Prague 6 Řepy, Tschechische Republik

E. Bewertung der Konformität durchgeführt von:

Státní zkušebna strojů a.s. (SZS, a.s.)
Třanovského 622/11, 163 04 Prague 6 Řepy, Tschechische Republik

F. Wir bestätigen, dass:

- diese mechanische Ausrüstung erfüllt alle relevanten Bestimmungen der zuvor genannten Richtlinien (NV)
- Es wurden Maßnahmen ergriffen, um die Compliance aller auf den Markt gebrachten Produkte mit der technischen Dokumentation und den in den technischen Vorschriften enthaltenen Anforderungen zu gewährleisten.
- Der garantierte Schalleistungspegel L_{WA} ist 100 dB(A)

Gemessene Mittelwerte der akustischen Leistung in Abhängigkeit des verwendeten Motors:

MOTOR	Drehzahl (min ⁻¹)	Gemessener Wert der ak. Leistung [dB(A)]
BRIGGS & STRATTON VANGUARD 23 PS	2800	99
BRIGGS & STRATTON INTEK 8240	2800	99
Briggs & Stratton 7220 CS	2800	100
Briggs & Stratton 8260 CS	2800	100

Technische Dokumentation im Umfang gemäß Anhang VII der Richtlinie 2006/42/EG a gemäß Anhang VI der Richtlinie 2000/14/EG wird am Geschäftssitz des Herstellers unter folgender Adresse aufbewahrt.

SECO Industries, s.r.o.
Jungmannova 11
506 48 Jičín

Jičín, 1. 8. 2019

Ing. Aleš Housa
Abteilungsleiter Mechanical Engineering

ES COMPLIANCE-ERKLÄRUNG (Original)

gemäß: **Richtlinie des Rates Nr. 2006/42/EC** (Regierungsrichtlinie NV 176/2008 Coll.)
Richtlinie des Rates Nr. 2014/30/EC (Regierungsrichtlinie NV 117/2016 Coll.)
Richtlinie des Rates Nr. 2000/14/EC (Regierungsrichtlinie NV 9/2002 Coll.)

A. Wir: Seco Industries, s.r.o., Podnikatelská 552, Běchovice, 190 11 Praha 9
odštěpný závod Jičín, Jungmannova 11
IČO: 05391423

erklären Folgendes:

B. Mechanische Ausrüstung

- Name: Aufsitzmäher
- Modell: **UJ 122**
- Seriennummer: **11 500 - 30 000**

Beschreibung:

Der UJ 122 ist ein vierrädriger, Rasenmäher mit Eigenantrieb und den Briggs & Stratton Motoren Vanguard 21 PS, Intek 7220, Intek 8240 und Loncin LC2P77F. Der Kraftantrieb vom Motor wird durch einen Keilriemen über eine stufenlose Gangschaltung zum Fahrtrieb des Getriebes an der Hinterachse und über eine elektromagnetische Kupplung zum Mähwerk übertragen. Das Mähwerk ist eine Doppelmesserbaugruppe mit vertikaler Drehachse und einer Mähwerkbreite von 122 cm, angetrieben von einem doppelseitigen Zahnriemen. Das Schnittgut wird über eine Rutsche zur Grasfangvorrichtung geleitet oder über das Leitblech direkt auf den Boden gelenkt. Statt das Schnittgut zu sammeln, kann der Mäher auch mulchen, indem der Auswurf blockiert und zwei zusätzliche Klingen verwendet werden. Die Maschine kann in einer Version mit 4x2 oder 4x4 Frontantriebsachse geliefert werden.

C. Die zugrundeliegende Gesetzgebung zur Bewertung der Konformität:
ČSN EN ISO 12100, ČSN EN ISO 5395-1,3, ČSN EN ISO 14982:2009

D. Die Beurteilung der Einhaltung wurde nach folgendem bezeichneten Verfahren durchgeführt:

- Richtlinie des Rates und EP Nr. 2006/42/EG, Anhang VIII, (entspr. Anhang Nr. 8, NV Nr. 176/2008 Coll.)
- Richtlinie des Rates und EP Nr. 2014/30/EG, Anhang II, (entspr. Anhang Nr. 2, NV Nr. 117/2016 Coll.)
- Richtlinie des Rates und EP Nr. 2000/14/EG, Anhang VI, (entspr. Anhang Nr. 5, NV Nr. 9/2002 Coll.)
Státní zkušebna strojů a.s. (SZS, a.s.), NB 1016
Třanovského 622/11
163 04 Prague 6 Řepy, Tschechische Republik

E. Bewertung der Konformität durchgeführt von:

Státní zkušebna strojů a.s. (SZS, a.s.)
Třanovského 622/11, 163 04 Prague 6 Řepy, Tschechische Republik

F. Wir bestätigen, dass:

- diese mechanische Ausrüstung erfüllt alle relevanten Bestimmungen der zuvor genannten Richtlinien (NV)
- Es wurden Maßnahmen ergriffen, um die Compliance aller auf den Markt gebrachten Produkte mit der technischen Dokumentation und den in den technischen Vorschriften enthaltenen Anforderungen zu gewährleisten.
- Der garantierte Schallleistungspegel L_{WA} ist 105 dB(A)

Gemessene Mittelwerte der akustischen Leistung in Abhängigkeit des verwendeten Motors:

MOTOR	Drehzahl (min ⁻¹)	Gemessener Wert der ak. Leistung [dB(A)]
BRIGGS & STRATTON VANGUARD 21 PS	2800	103
BRIGGS & STRATTON INTEK 7220	2800	103
BRIGGS & STRATTON INTEK 8240	2800	103
LONCIN LC2P77F	2800	104

Technische Dokumentation im Umfang gemäß Anhang VII der Richtlinie 2006/42/EG a gemäß Richtlinie 2000/14/EG wird am Geschäftssitz des Herstellers aufbewahrt.

SECO Industries, s.r.o.
Jungmannova 11
506 48 Jičín

Jičín, 1. 8. 2019

Ing. Aleš Housa
Abteilungsleiter Mechanical Engineering

ES COMPLIANCE-ERKLÄRUNG (Original)

gemäß: **Richtlinie des Rates Nr. 2006/42/EC** (Regierungsrichtlinie NV 176/2008 Coll.)
Richtlinie des Rates Nr. 2014/30/EC (Regierungsrichtlinie NV 117/2016 Coll.)
Richtlinie des Rates Nr. 2000/14/EC (Regierungsrichtlinie NV 9/2002 Coll.)

A. Wir: Seco Industries, s.r.o., Podnikatelská 552, Běchovice, 190 11 Praha 9
odštěpný závod Jičín, Jungmannova 11
IČO: 05391423

erklären Folgendes:

B. Mechanische Ausrüstung

- Name: Aufsitzmäher
- Modell: **UJ 110**
- Seriennummer: **11 500 - 30 000**

Beschreibung:

Der UJ 110 ist ein selbstfahrender Allrad-Rasenmäher mit Briggs & Stratton-Motoren 15,5 PS; 16 PS; 17,5 PS; 18 PS; 19,5 PS; 20 PS; 21 PS; 23 PS und 24 PS, oder auch mit Loncin-Motoren LC2P77E und LC1P92F. Die Motorleistung wird durch eine elektromagnetische Kupplung über einen Keilriemen auf das Mähwerk und das Fahrgetriebe übertragen. Das Mähwerk verfügt über drei Rotoren mit zwei Klingen an jedem Rotor auf zwei Höhen. Die Klingen werden durch einen doppelseitigen Keilriemen angetrieben.

C. Die zugrundeliegende Gesetzgebung zur Bewertung der Konformität:
ČSN EN ISO 12100, ČSN EN ISO 5395-1,3, ČSN EN ISO 14982:2009

D. Die Beurteilung der Einhaltung wurde nach folgendem bezeichneten Verfahren durchgeführt:

- Richtlinie des Rates und EP Nr. 2006/42/EG, Anhang VIII, (entspr. Anhang Nr. 8, NV Nr. 176/2008 Coll.)
- Richtlinie des Rates und EP Nr. 2014/30/EG, Anhang II, (entspr. Anhang Nr. 2, NV Nr. 117/2016 Coll.)
- Richtlinie des Rates und EP Nr. 2000/14/EG, Anhang VI, (entspr. Anhang Nr. 5, NV Nr. 9/2002 Coll.)

Státní zkušebna strojů a.s. (SZS, a.s.), NB 1016
Třanovského 622/11
163 04 Prague 6 Řepy, Tschechische Republik

E. Bewertung der Konformität durchgeführt von:

Státní zkušebna strojů a.s. (SZS, a.s.)
Třanovského 622/11, 163 04 Prague 6 Řepy, Tschechische Republik

F. Wir bestätigen, dass:

- diese mechanische Ausrüstung erfüllt alle relevanten Bestimmungen der zuvor genannten Richtlinien (NV)
- Es wurden Maßnahmen ergriffen, um die Compliance aller auf den Markt gebrachten Produkte mit der technischen Dokumentation und den in den technischen Vorschriften enthaltenen Anforderungen zu gewährleisten.
- Der garantierte Schalleistungspegel L_{wA} ist 100 dB(A)

Gemessene Mittelwerte der akustischen Leistung in Abhängigkeit des verwendeten Motors:

MOTOR	Drehzahl (min ⁻¹)	Gemessener Wert der ak. Leistung [dB(A)]
BRIGGS & STRATTON 23 VANGUARD	2900	97
BRIGGS & STRATTON 24 PS INTEK	2900	99

Technische Dokumentation im Umfang gemäß Anhang VII der Richtlinie 2006/42/EG a gemäß Anhang VI der Richtlinie 2000/14/EG wird am Geschäftssitz des Herstellers unter folgender Adresse aufbewahrt.

Seco GROUP a.s.
Podnikatelská 552
Běchovice
190 11 Praha 9

Jičín, 1. 8. 2019

Ing. Aleš Housa
Abteilungsleiter Mechanical Engineering

Die Seco Industries, s.r.o. widmet sich der kontinuierlichen Weiterentwicklung und Verbesserung aller Maschinen. Daher kann es technische Unterschiede in der Terminologie in diesem Handbuch geben, wenn sie mit dem eigentlichen Produkt verglichen wird. Hieraus können keinerlei Ansprüche abgeleitet werden. Druck, Vervielfältigung, Veröffentlichung und Übersetzung (auch auszugsweise) ist ohne schriftliche Zustimmung der Seco Industries, s.r.o. verboten. Der Hersteller behält sich das Recht vor, technische Parameter der Produkte ohne vorherige Benachrichtigung des Kunden zu ändern.

— |

| —

— |

| —

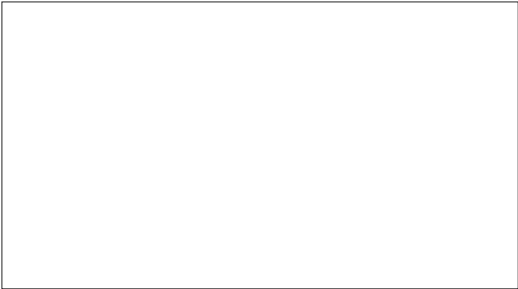

© Seco Industries, s.r.o., 2021

SECO Seco Industries, s.r.o.
INDUSTRIES Jungmannova 11
506 01 Jičín
CZECH REPUBLIC